

КОМПАКТНЫЙ КАТАЛОГ
Русский

HANSA FLEX



КОМПАКТНЫЙ КАТАЛОГ
Русский

СОДЕРЖАНИЕ



Трубопроводная техника

19



Крепежная техника

209



Шлангопроводная техника

233

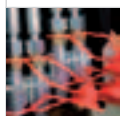

Муфты и шаровые краны

413

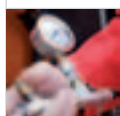

Измерительная техника

483

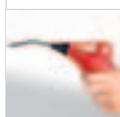

Пневматическое оборудование

505



Водное оборудование

515



Сервисная служба
по рабочим жидкостям

521

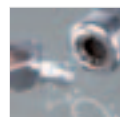

Техобслуживание и
принадлежности

525



Инструменты

529



Техническая информация

533



Перечень изделий

565

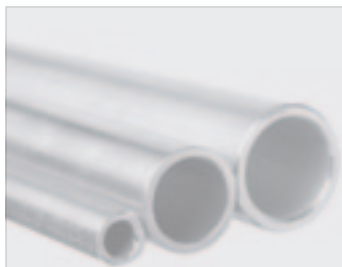

ТРУБОПРОВОДНАЯ ТЕХНИКА

19



Трубные резьбовые
соединения 24°
DIN 2353

20



Отдельные детали

20



Прямые

22



Угол 45°

68



Угол 90°

69



Т-образная форма

95



Л-образная форма

105



Крестовая форма

107



Концевые детали

108



Детали с отбортовкой

112▶



Детали с отбортовкой на 37°

112



Клапаны

114▶



Обратные клапаны

114



Съемные клапаны

118



Принадлежности

118



Трубы

120▶

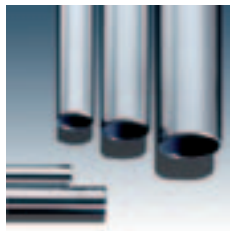

Гидравлические трубы

120



Гидравлические трубные колена

129



Переходники

130▶



Отдельные детали

130



Прямые

132



Угол 45°

149



Угол 90°

152



L-образная форма

161



T-образная форма **163**

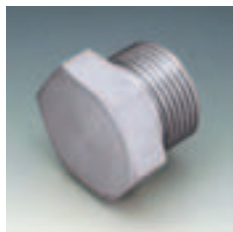

Концевые детали **166**



Вставка WEO **170**



Фланцы **170** ▶



Отдельные детали **170**



Высоконапорные фланцы SAE **171**



Фланцы для насосов **204**



Монтажные принадлежности **206** ▶



Монтажные пасты и аэрозоли **206**



Клеящие и уплотнительные материалы **206**



Технические аэрозоли **207**

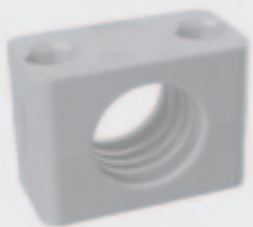

209

КРЕПЕЖНАЯ ТЕХНИКА



Хомуты для труб
Легкая серия **210**



Хомуты для труб
Двойная труба **214**



Хомуты для труб
Тяжелая серия **217**



Хомуты для
стальных труб **224**



Хомуты для
шлангов **225**



Ушковые зажимы **225**



Хомуты с
червячной резьбой **225**



Хомуты с
шарнирным пальцем **228**



Хомуты с
зажимной колодкой **228**



Зажимы для шлангов **230**



Крепежные хомуты **230**



Инструменты **231**



233

ШЛАНГОПРОВОДНАЯ ТЕХНИКА



Гидравлические шланги **234**



Шланги высокого давления **234**



Шланги среднего давления **244**



Шланги низкого давления **245**



Всасывающие шланги **248**



Термопластичные
пластмассовых
шлангов **251**



Промышленные
шланги **258**

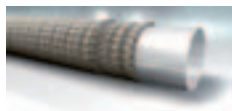

Шланги из PTFE **258**



Воздушные шланги **259**



Шланги для
подачи воды **265**

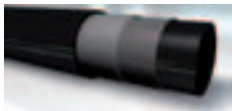

Масляные и
топливные
шланги **270**



Кондициони-
рование **272**



кондиционерных
шлангов **272**



Арматура для
кондиционерных
шлангов **273**



Защита
кондиционерных
шлангов **289**



Маркировка
шлангов **290**



Шланговая
арматура **291**



Гидравлика **291**



Промышленность **390**



Обоймы для
шлангов

394▶

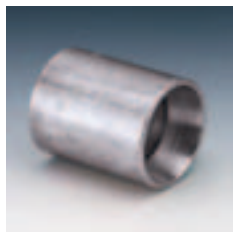

Гидравлика

394



Промышленность

402



Защита шланга

403▶



Защита от изгибов

403



Термозащита

404



Ограждения для
защиты от истирания

405

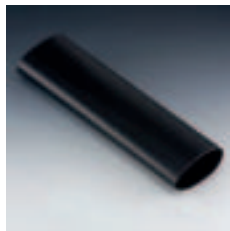

Усадочные шланги

408



Пучкование
шлангов

408



Техника
безопасности

409▶



Комплект из троса,
проушины, крюка

409



Текстильная защита

410

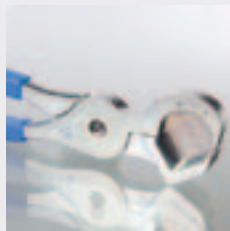

Инструменты

411▶



Принадлежности
для пластмассовых
шлангов

411

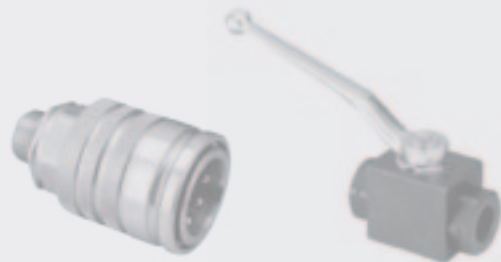

413

МУФТЫ И ШАРОВЫЕ КРАНЫ



Муфты

414



Отрывные муфты

414



Трубопроводные муфты

416



Резьбовые муфты

419



Вставные муфты

434



Вставные муфты,
плоское уплотнение

455



Темперирующие муфты

461



Муфты с несколькими соединениями

468



Шаровые краны
(высокое давление) **469**



2-ходовые **469**



3-ходовые
(L-образное
отверстие) **474**



3-ходовые
(T-образное
отверстие) **476**



4-ходовые
(X-образное
отверстие) **476**



Запасные части **478**

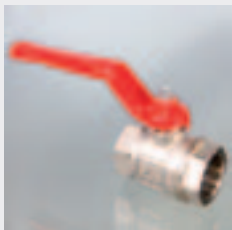

Шаровые краны
(низкое давление) **479**



2-ходовые **479**



3-ходовые
(L-образное
отверстие) **482**



3-ходовые
(T-образное
отверстие) **482**

483



ИЗМЕРИТЕЛЬНАЯ ТЕХНИКА



Измерительные системы

484



Измерительные муфты

484



Шлангопроводы

491



Шланговые соединители

492



Измерительные чемоданы

492



Шланг

493



Шланговая арматура

493



Обоймы для шлангов

497



Резьбовые
соединения
манометра

497 ▶



Прямые

497



Принадлежности

498



Манометры

499 ▶



Номинальный
размер 63 мм

499



Номинальный
размер 100 мм

500



Номинальный
размер 160 мм

501



Принадлежности

501



Манометры с
передним кольцом

502 ▶



Номинальный
размер 63 мм

502



Номинальный
размер 100 мм

503



Манометры с
зажимным кольцом

503 ▶



Номинальный
размер 63 мм

503



Номинальный
размер 100 мм

504



505

ПНЕВМАТИЧЕСКОЕ ОБОРУДОВАНИЕ



Продувочные
пистолеты **506**

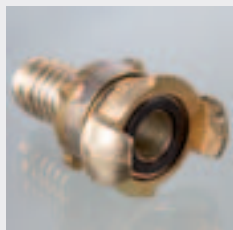

Муфты **506** ▶



Кулачковые муфты **506**



Кулачковые муфты
MODY **507**



Вставные муфты **508**



Запасные части **510**



Шланговые
наконечники **511** ▶



Резьбовые
наконечники **511**



Соединители для
пластмассовых труб **512**



515

ВОДНОЕ ОБОРУДОВАНИЕ



Муфты

516



Кулачковые муфты

516



Вставные муфты

517

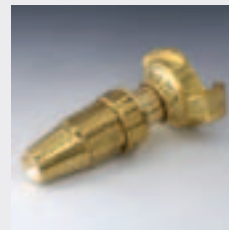

Водораспы-
ривающие сопла

518



С кулачковым
соединением

518



Распределители

518



Применение в
пожарной охране

518



Всасывающие муфты

518

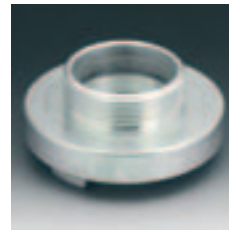

Жесткие муфты

519



Переходники

520



521

СЕРВИСНАЯ СЛУЖБА ПО РАБОЧИМ ЖИДКОСТЯМ



Гидравлические
жидкости

522▶



Промышленность

522



Автомобилестроение

523



Комплект для
абсорбции масла

524



Маслопоглощающие
средства

524



525

ТЕХОБСЛУЖИВАНИЕ И ПРИНАДЛЕЖНОСТИ



Маслосливные
клапаны

526 ▶



Клапаны

526



Соединительные
детали

527



529

ИНСТРУМЕНТЫ



Приспособления
для гибки труб **530**



Приспособления
для гибки и
отпиливания труб **530**



Приспособления
для отпиливания
труб **531**

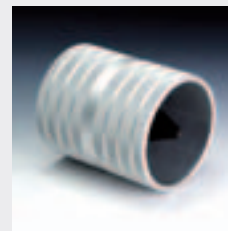

Приспособления
для снятия
заусенцев **531**



Смонтированные
штуцеры **531**



Техническая
информация **533**



Перечень изделий **565**



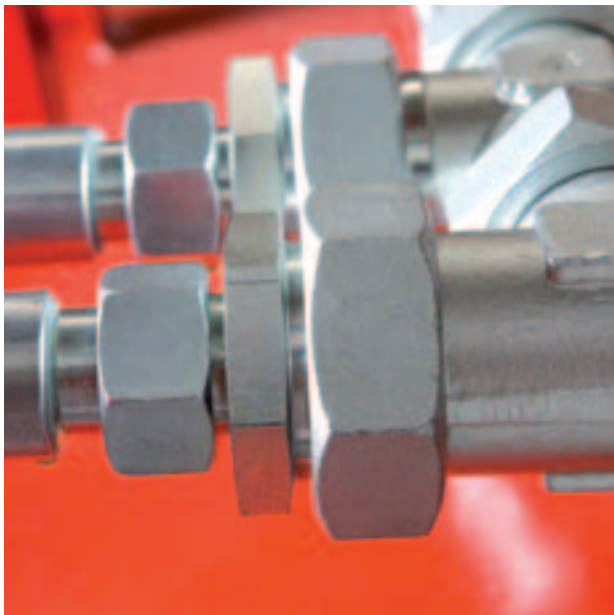

Трубопроводная техника

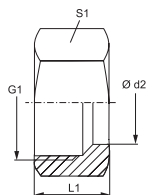

Соединение 1: Метрическая гаечная резьба

Норма: DIN 3870

Защита поверхности: Гальваническое покрытие

Варианты изделия: UEM VA, Накидная гайка, VA, Высококачественная сталь

UEM MG, Накидная гайка MG, Латунь

Модель: Накидная гайка

Материал: Сталь

Наименование	Серия	Ø d2 mm	G1	L1 mm	S1
UEM 04 LL	LL	4	M 8 x 1	11,5	10
UEM 05 LL	LL	5	M 10 x 1	12,0	12
UEM 06 LL	LL	6	M 10 x 1	12,0	12
UEM 08 LL	LL	8	M 12 x 1	12,5	14
UEM 10 LL	LL	10	M 14 x 1	13,5	17
UEM 12 LL	LL	12	M 16 x 1	13,5	19
UEM 16 LL	LL	16	M 22 x 1,5	17,5	27
UEM NW 04 L	L	6	M 12 x 1,5	15,0	14
UEM NW 06 L	L	8	M 14 x 1,5	15,0	17
UEM NW 08 L	L	10	M 16 x 1,5	16,0	19
UEM NW 10 L	L	12	M 18 x 1,5	16,0	22
UEM NW 13 L	L	15	M 22 x 1,5	17,5	27
UEM NW 16 L	L	18	M 26 x 1,5	18,5	32
UEM NW 16 L 27	L	18	M 27 x 2	18,0	32
UEM NW 20 L	L	22	M 30 x 2	20,5	36
UEM NW 25 L	L	28	M 36 x 2	21,5	41
UEM NW 32 L	L	35	M 45 x 2	24,5	50
UEM NW 40 L	L	42	M 52 x 2	24,5	60
UEM NW 03 S	S	6	M 14 x 1,5	17,0	17
UEM NW 04 S	S	8	M 16 x 1,5	17,0	19
UEM NW 06 S	S	10	M 18 x 1,5	18,0	22
UEM NW 08 S	S	12	M 20 x 1,5	18,0	24
UEM NW 10 S	S	14	M 22 x 1,5	21,0	27
UEM NW 13 S	S	16	M 24 x 1,5	21,0	30
UEM NW 16 S	S	20	M 30 x 2	24,5	36
UEM NW 20 S	S	25	M 36 x 2	27,5	46
UEM NW 25 S	S	30	M 42 x 2	29,5	50
UEM NW 32 S	S	38	M 52 x 2	33,0	60

Серия: LL = очень легкая L = легкая S = тяжелая PN = номинальное давление PB = макс. рабочее давление Ø d2 = наружный диаметр трубы

SRD

Режущее кольцо

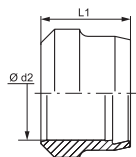

Модель: Режущее кольцо

Материал: Сталь

Варианты изделия: SRD MG, Режущее кольцо, Латунь

SRD VA, Режущее кольцо, Высококачественная сталь

Норма: DIN 3861

Защита поверхности: Гальваническое покрытие

Наименование	Серия	Ø d2 mm	L1 mm	Наименование	Серия	Ø d2 mm	L1 mm
SR D 04 LL	LL	4	6,0	SR D 15	L	15	10,0
SR D 05 LL	LL	5	7,0	SR D 16	S	16	10,5
SR D 06 LL	LL	6	7,0	SR D 18	L	18	10,0
SR D 08 LL	LL	8	7,0	SR D 20	S	20	12,5
SR D 10 LL	LL	10	7,0	SR D 22	L	22	10,5
SR D 12 LL	LL	12	7,5	SR D 25	S	25	12,5
SR D 16 LL	LL	16	9,0	SR D 28	L	28	10,5
SR D 06	L/S	6	9,5	SR D 30	S	30	13,0
SR D 08	L/S	8	9,5	SR D 35	L	35	13,0
SR D 10	L/S	10	10,0	SR D 38	S	38	13,5
SR D 12	L/S	12	10,0	SR D 42	L	42	13,0
SR D 14	S	14	10,0	SR D 65	L	65	21,2

Серия: LL = очень легкая L = легкая S = тяжелая Ø d2 = наружный диаметр трубы

PN = номинальное давление PB = макс. рабочее давление

Указания по монтажу, установке, нагрузке давлением и допустимым рабочим температурам представлены в технической информации для резьбовых трубных соединений.

SRWD-VI

Мягкое уплотнение для режущего кольца

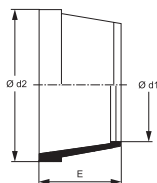

Модель: Мягкое уплотнение для режущего кольца

Материал: FPM (Витон)

Наименование	Серия	Ø d1 mm	Ø d2 mm	E mm
SR WD 06 VI	L/S	6	9,1	7,3
SR WD 08 VI	L/S	8	8,0	7,3
SR WD 10 VI	L/S	10	13,3	7,3
SR WD 12 VI	L/S	12	15,3	7,0
SR WD 14 VI	S	14	18,8	7,2
SR WD 15 VI	L	15	19,0	7,2
SR WD 16 VI	S	16	20,8	7,5
SR WD 18 VI	L	18	22,8	7,7
SR WD 20 VI	S	20	25,8	9,3
SR WD 22 VI	L	22	26,3	7,9
SR WD 25 VI	S	25	31,5	8,9
SR WD 28 VI	L	28	32,3	8,0
SR WD 30 VI	S	30	37,3	8,2
SR WD 35 VI	L	35	41,3	8,0
SR WD 38 VI	S	38	46,0	8,2
SR WD 42 VI	L	42	48,3	8,2

Серия: LL = очень легкая L = легкая S = тяжелая Ø d1 = наружный диаметр трубы

Допустимая рабочая температура (Витон): от -25 °C до +200 °C.

WD

Мягкое уплотнение для резьбовых соединений ED



Модель: Мягкое уплотнение
Материал: Нитрильный каучук

Норма: DIN 3869

Варианты изделия: WD-V, Мягкое уплотнение для резьбовых соединений ED , FPM (Витон)

Наименование	Для резьбы	Для резьбы	Ø Наружный диаметр mm	Ø Внутренний диаметр mm	S mm
WD 8-1	M 8 x 1	-	9,9	6,5	1,0
WD 10-1 R 1/8	M 10 x 1	G 1/8"	11,9	8,4	1,0
WD 12-1.5	M 12 x 1,5	-	14,4	9,8	1,5
WD 14-1.5 R 1/4	M 14 x 1,5	G 1/4"	16,5	11,6	1,5
WD 16-1.5	M 16 x 1,5	-	18,9	13,8	1,5
WD R 3/8	-	G 3/8"	18,9	14,7	1,5
WD 18-1.5	M 18 x 1,5	-	20,9	15,7	1,5
WD 20-1.5	M 20 x 1,5	-	22,9	17,8	1,5
WD R 1/2	-	G 1/2"	23,9	18,5	1,5
WD 22-1.5	M 22 x 1,5	-	24,3	19,6	1,5
WD 26-27-R 3/4	M 26 x 1,5	G 3/4"	29,2	23,9	1,5
WD 33-2 R 1	M 33 x 2	G 1"	35,7	29,7	2,0
WD 42-2R1 1/4	M 42 x 2	G 1.1/4"	45,8	38,8	2,0
WD 48-2 R 1 1/2	M 48 x 2	G 1.1/2"	50,7	44,7	2,0
WDR 2	-	G 2"	66,0	56,0	4,0



XSA

Приварное резьбовое соединение



Соединение 1: Приварной штуцер для метрической трубы

Форма уплотнения 2: Внутренний конус 24°

Конструкция: Прямые

Комплект поставки: Штуцер (без накидной гайки и режущего кольца)

Защита поверхности: Фосфатирование и смазка маслом (Znphr5f)

Варианты изделия: XSA VA, Приварное резьбовое соединение, Высококачественная сталь

SA, Приварное резьбовое соединение, Сталь

Соединение 2: Метрическая наружная резьба, цилиндрическая

Модель: Приварное резьбовое соединение

Норма: DIN 2353

Материал: Сталь

Наименование	Серия	Рабочее давление, бар	Ø d2 mm	Ø D1 mm	L1 mm	L2 mm	SW (размер под ключ) mm
XSA NW 04 HL	L	PN 315	6	10	21	14,0	14
XSA NW 06 HL	L	PN 315	8	12	23	16,0	14
XSA NW 08 HL	L	PN 315	10	14	25	18,0	17
XSA NW 10 HL	L	PN 315	12	16	25	18,0	19
XSA NW 13 HL	L	PN 315	15	19	29	22,0	22
XSA NW 16 HL	L	PN 315	18	22	31	23,5	27
XSA NW 20 HL	L	PN 160	22	27	36	28,5	32
XSA NW 25 HL	L	PN 160	28	32	38	30,5	41
XSA NW 32 HL	L	PN 160	35	40	43	32,5	46
XSA NW 40 HL	L	PN 160	42	46	46	35,0	55
XSA NW 03 HS	S	PN 630	6	11	26	19,0	14
XSA NW 04 HS	S	PN 630	8	13	28	21,0	17
XSA NW 06 HS	S	PN 630	10	15	30	22,5	19
XSA NW 08 HS	S	PN 630	12	17	32	24,5	22

Серия: LL = очень легкая L = легкая S = тяжелая PN = номинальное давление PB = макс. рабочее давление Ø d2 = наружный диаметр трубы

XSA (Продолжение)

Приварное резьбовое соединение

Наименование	Серия	Рабочее давление, бар	Ø d2 mm	Ø D1 mm	L1 mm	L2 mm	SW (размер под ключ) mm
XSA NW 10 HS	S	PN 630	14	19	35	27,0	24
XSA NW 13 HS	S	PN 400	16	21	35	26,6	27
XSA NW 16 HS	S	PN 400	20	26	40	29,5	32
XSA NW 20 HS	S	PN 400	25	31	44	32,0	41
XSA NW 25 HS	S	PN 400	30	36	49	35,5	46
XSA NW 32 HS	S	PN 315	38	44	54	38,0	55

Серия: LL = очень легкая L = легкая S = тяжелая PN = номинальное давление PB = макс. рабочее давление Ø d2 = наружный диаметр трубы
Указания по монтажу, установке, нагрузке давлением и допустимым рабочим температурам представлены в технической информации для резьбовых трубных соединений.

SA DKOL

Приварной уплотнительный конус



Соединение 1: Приварной штуцер для метрической трубы

Модель: Приварной уплотнительный конус

Норма: DIN 3865

Защита поверхности: Фосфатирование и смазка маслом (Znphr5f)

Варианты изделия: SA DKOL VA, Приварной уплотнительный конус, Высококачественная сталь

Форма уплотнения 2: Наружный конус 24° с кольцом круглого сечения

Конструкция: Прямые

Материал: Сталь

Наименование	Серия	Рабочее давление, бар	Ø d1 mm	Ø d2 mm	L1 mm	L2 mm	Кольцо круглого сечения
SA NW 04 DKOL 1	L	PN 315	3	6	32,0	30,5	4,0 x 1,5
SA NW 06 DKOL 1	L	PN 315	5	8	32,0	30,5	6,0 x 1,5
SA NW 08 DKOL 1	L	PN 249	8	10	33,5	32,5	7,5 x 1,5
SA NW 10 DKOL 1.5	L	PN 315	7	12	33,5	32,5	7,5 x 1,5
SA NW 13 DKOL 2.5	L	PN 315	10	15	35,0	34,5	12,0 x 2,0
SA NW 16 DKOL 2.5	L	PN 315	13	18	37,0	36,0	15,0 x 2,0
SA NW 20 DKOL 2.5	L	PN 160	17	22	39,5	37,5	20,0 x 2,0
SA NW 25 DKOL 2.5	L	PN 160	23	28	53,0	48,0	26,0 x 2,0
SA NW 25 DKOL 3	L	PN 160	22	28	42,5	47,0	26,0 x 2,0
SA NW 32 DKOL 3	L	PN 160	29	35	61,0	52,0	32,0 x 2,5
SA NW 32 DKOL 3.5	L	PN 160	28	35	49,5	47,0	32,0 x 2,5
SA NW 40 DKOL 2	L	PN 129	38	42	50,0	47,0	38,0 x 2,5
SA NW 40 DKOL 3	L	PN 160	36	42	50,0	47,0	38,0 x 2,5

Серия: LL = очень легкая L = легкая S = тяжелая PN = номинальное давление PB = макс. рабочее давление d2 = для наружного диаметра трубы

Указания по монтажу, установке, нагрузке давлением и допустимым рабочим температурам представлены в технической информации для резьбовых трубных соединений.

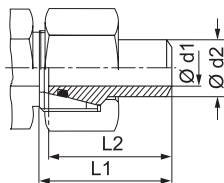

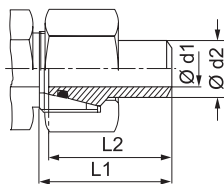
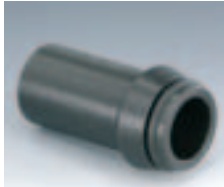

Соединение 1: Приварной штуцер для метрической трубы

Модель: Приварной уплотнительный конус

Норма: DIN 3865

Защита поверхности: Фосфатирование и смазка маслом (Znphr5f)

Варианты изделия: SA DKO VA, Приварной уплотнительный конус, Высококачественная сталь

Форма уплотнения 2: Наружный конус 24° с кольцом круглого сечения

Конструкция: Прямые

Материал: Сталь

Наименование	Серия	Рабочее давление, бар	Ø d1 mm	Ø d2 mm	L1 mm	L2 mm	Кольцо круглого сечения
SA NW 03 DKO 1.5	S	PN 528	3	6	32,5	31,0	4,0 x 1,5
SA NW 04 DKO 1.5	S	PN 414	5	8	32,0	30,0	6,0 x 1,5
SA NW 04 DKO 2	S	PN 528	4	8	31,5	31,0	6,0 x 1,5
SA NW 06 DKO 1	S	PN 249	8	10	33,5	32,5	7,5 x 1,5
SA NW 06 DKO 1.5	S	PN 358	7	10	33,5	31,5	7,5 x 1,5
SA NW 06 DKO 2	S	PN 460	6	10	33,5	31,5	7,5 x 1,5
SA NW 08 DKO 1.5	S	PN 305	9	12	33,5	31,5	9,0 x 1,5
SA NW 08 DKO 2	S	PN 393	8	12	33,5	31,5	9,0 x 1,5
SA NW 08 DKO 2.5	S	PN 476	7	12	33,5	31,5	9,0 x 1,5
SA NW 08 DKO 3	S	PN 551	6	12	33,5	32,5	9,0 x 1,5
SA NW 10 DKO 2	S	PN 343	10	14	40,0	37,5	10,0 x 2,0
SA NW 10 DKO 3	S	PN 487	8	14	39,5	38,5	10,0 x 2,0
SA NW 13 DKO 1.5	S	PN 234	13	16	40,5	37,5	12,0 x 2,0
SA NW 13 DKO 2	S	PN 305	12	16	40,5	37,5	12,0 x 2,0
SA NW 13 DKO 2.5	S	PN 372	11	16	40,5	37,5	12,0 x 2,0
SA NW 13 DKO 3	S	PN 400	10	16	40,5	37,5	12,0 x 2,0
SA NW 16 DKO 2	S	PN 249	16	20	47,0	43,5	16,3 x 2,4
SA NW 16 DKO 2.5	S	PN 305	15	20	46,5	43,0	16,3 x 2,4
SA NW 16 DKO 3	S	PN 358	14	20	46,5	43,0	16,3 x 2,4
SA NW 16 DKO 3.5	S	PN 400	13	20	47,5	43,5	16,3 x 2,4
SA NW 16 DKO 4	S	PN 400	12	20	46,5	43,0	16,3 x 2,4
SA NW 20 DKO 2	S	PN 201	21	25	53,0	48,0	20,3 x 2,4
SA NW 20 DKO 3	S	PN 294	19	25	53,0	48,0	20,3 x 2,4
SA NW 20 DKO 4	S	PN 379	17	25	53,0	48,0	20,3 x 2,4
SA NW 20 DKO 5	S	PN 400	15	25	53,0	48,0	20,3 x 2,4
SA NW 25 DKO 3	S	PN 249	24	30	57,5	51,5	25,3 x 2,4
SA NW 25 DKO 4	S	PN 323	22	30	57,5	51,5	25,3 x 2,4
SA NW 25 DKO 5	S	PN 393	20	30	57,5	51,5	25,3 x 2,4
SA NW 25 DKO 6	S	PN 400	18	30	57,0	52,0	25,3 x 2,4
SA NW 32 DKO 4	S	PN 261	30	38	64,0	55,0	33,3 x 2,4
SA NW 32 DKO 5	S	PN 315	28	38	64,0	55,0	33,3 x 2,4
SA NW 32 DKO 6	S	PN 315	26	38	64,0	55,0	33,3 x 2,4
SA NW 32 DKO 7	S	PN 315	24	38	64,0	56,5	33,3 x 2,4

Серия: LL = очень легкая L = легкая S = тяжелая PN = номинальное давление PB = макс. рабочее давление Ø d2 = наружный диаметр трубы

Указания по монтажу, установке, нагрузке давлением и допустимым рабочим температурам представлены в технической информации для резьбовых трубных соединений.

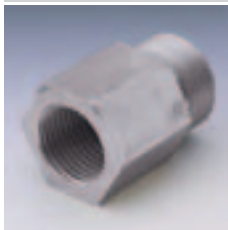

Соединение 1: Внутренняя резьба BSP, цилиндрическая
Соединение 2: Метрическая наружная резьба, цилиндрическая
Модель: Навинчиваемое резьбовое соединение
Норма: DIN 2353
Материал: Сталь

Форма уплотнения 1: Форма А
Форма уплотнения 2: Внутренний конус 24°
Конструкция: Прямые
Комплект поставки: Штуцер (без накидной гайки и режущего кольца)
Защита поверхности: Гальваническое покрытие

Варианты изделия: XGAR VA, Навинчиваемое резьбовое соединение, Высококачественная сталь
 GAR, Навинчиваемое резьбовое соединение, Сталь

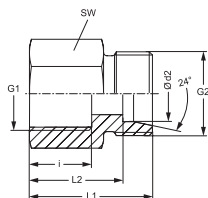

Наименование	Серия	Рабочее давление, бар	Ø d2 mm	G1	G2	i mm	L1 mm	L2 mm	SW (размер под ключ)	
									mm	mm
XGAR NW 04 HL	L	PN 315	6	G 1/8" -28	M 12 x 1,5	12,0	26,0	19,0		14
XGAR NW 04 HL 1/4	L	PN 315	6	G 1/4" -19	M 12 x 1,5	17,0	31,0	24,0		19
XGAR NW 04 HL 3/8	L	PN 315	6	G 3/8" -19	M 12 x 1,5	17,0	32,0	25,0		22
XGAR NW 06 HL	L	PN 315	8	G 1/4" -19	M 14 x 1,5	17,0	31,0	24,0		19
XGAR NW 06 HL 3/8	L	PN 315	8	G 3/8" -19	M 14 x 1,5	17,0	32,0	25,0		22
XGAR NW 06 HL 1/2	L	PN 315	8	G 1/2" -14	M 14 x 1,5	20,0	36,0	29,0		27
XGAR NW 08 HL	L	PN 315	10	G 1/4" -19	M 16 x 1,5	17,0	32,0	25,0		19
XGAR NW 08 HL 3/8	L	PN 315	10	G 3/8" -19	M 16 x 1,5	17,0	33,0	26,0		22
XGAR NW 08 HL 1/2	L	PN 315	10	G 1/2" -14	M 16 x 1,5	20,0	37,0	30,0		27
XGAR NW 10 HL 1/4	L	PN 315	12	G 1/4" -19	M 18 x 1,5	17,0	32,0	25,0		19
XGAR NW 10 HL	L	PN 315	12	G 3/8" -19	M 18 x 1,5	17,0	33,0	26,0		22
XGAR NW 10 HL 1/2	L	PN 315	12	G 1/2" -14	M 18 x 1,5	20,0	37,0	30,0		27
XGAR NW 13 HL 3/8	L	PN 315	15	G 3/8" -19	M 22 x 1,5	17,0	34,0	27,0		24
XGAR NW 13 HL	L	PN 315	15	G 1/2" -14	M 22 x 1,5	20,0	38,0	31,0		27
XGAR NW 16 HL	L	PN 315	18	G 1/2" -14	M 26 x 1,5	20,0	38,0	30,5		27
XGAR NW 20 HL	L	PN 160	22	G 3/4" -14	M 30 x 2	22,0	43,0	35,5		32
XGAR NW 25 HL	L	PN 160	28	G 1" -11	M 36 x 2	24,5	45,5	38,0		41
XGAR NW 32 HL	L	PN 160	35	G 1.1/4" -11	M 45 x 2	26,5	51,5	41,0		50
XGAR NW 40 HL	L	PN 160	42	G 1.1/2" -11	M 52 x 2	28,5	53,5	42,5		55
XGAR NW 03 HS	S	PN 400	6	G 1/4" -19	M 14 x 1,5	17,0	33,0	26,0		19
XGAR NW 04 HS	S	PN 400	8	G 1/4" -19	M 16 x 1,5	17,0	33,0	26,0		19
XGAR NW 06 HS	S	PN 400	10	G 3/8" -19	M 18 x 1,5	17,0	34,0	26,5		24
XGAR NW 08 HS	S	PN 400	12	G 3/8" -19	M 20 x 1,5	17,0	34,0	26,5		24
XGAR NW 10 HS	S	PN 400	14	G 1/2" -14	M 22 x 1,5	20,0	40,0	32,0		27
XGAR NW 13 HS	S	PN 400	16	G 1/2" -14	M 24 x 1,5	20,0	40,0	31,5		27
XGAR NW 16 HS	S	PN 315	20	G 3/4" -14	M 30 x 2	22,0	45,0	34,5		36
XGAR NW 20 HS	S	PN 315	25	G 1" -11	M 36 x 2	24,5	49,5	37,5		41
XGAR NW 25 HS	S	PN 315	30	G 1.1/4" -11	M 42 x 2	26,5	55,5	42,0		50
XGAR NW 32 HS	S	PN 250	38	G 1.1/2" -11	M 52 x 2	28,5	59,5	43,5		60

Серия: LL = очень легкая L = легкая S = тяжелая PN = номинальное давление PB = макс. рабочее давление Ø d2 = наружный диаметр трубы
 Указания по монтажу, установке, нагрузке давлением и допустимым рабочим температурам представлены в технической информации для резьбовых трубных соединений.

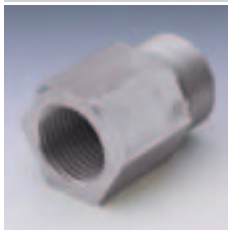

Соединение 1: Метрическая внутренняя резьба, цилиндрическая

Соединение 2: Метрическая наружная резьба, цилиндрическая

Модель: Навинчиваемое резьбовое соединение

Норма: DIN 2353

Материал: Сталь

Варианты изделия: XGAM VA, Навинчиваемое резьбовое соединение, Высококачественная сталь

GAM, Навинчиваемое резьбовое соединение, Сталь

Форма уплотнения 1: Форма A

Форма уплотнения 2: Внутренний конус 24°

Конструкция: Прямые

Комплект поставки: Штуцер (без накидной гайки и режущего кольца)

Защита поверхности: Гальваническое покрытие

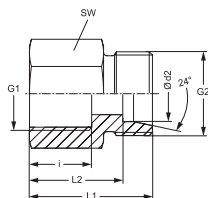

Наименование	Серия	Рабочее давление, бар	Ø d2 mm	G1	G2	i mm	L1 mm	L2 mm	SW (размер под ключ) mm
XGAM NW 04 HL	L	PN 315	6	M 10 x 1	M 12 x 1,5	12,5	26,5	19,5	14
XGAM NW 04 HL 22	L	PN 315	6	M 22 x 1,5	M 12 x 1,5	19,0	35,0	28,0	27
XGAM NW 06 HL	L	PN 315	8	M 12 x 1,5	M 14 x 1,5	17,0	31,0	24,0	17
XGAM NW 06 HL 22	L	PN 315	8	M 22 x 1,5	M 14 x 1,5	19,0	35,0	29,0	27
XGAM NW 08 HL	L	PN 315	10	M 14 x 1,5	M 16 x 1,5	17,0	32,0	25,0	19
XGAM NW 08 HL 22	L	PN 315	10	M 22 x 1,5	M 16 x 1,5	19,0	36,0	29,0	27
XGAM NW 10 HL	L	PN 315	12	M 16 x 1,5	M 18 x 1,5	17,0	33,0	26,0	22
XGAM NW 10 HL 18	L	PN 315	12	M 18 x 1,5	M 18 x 1,5	17,0	34,0	27,0	24
XGAM NW 10 HL 22	L	PN 315	12	M 22 x 1,5	M 18 x 1,5	19,0	36,0	29,0	27
XGAM NW 13 HL	L	PN 315	15	M 18 x 1,5	M 22 x 1,5	17,0	35,0	28,0	24
XGAM NW 13 HL 22	L	PN 315	15	M 22 x 1,5	M 22 x 1,5	19,0	37,0	30,0	27
XGAM NW 16 HL	L	PN 315	18	M 22 x 1,5	M 26 x 1,5	19,0	37,0	29,5	27
XGAM NW 20 HL	L	PN 160	22	M 26 x 1,5	M 30 x 2	21,0	42,0	34,5	32
XGAM NW 25 HL	L	PN 160	28	M 33 x 2	M 36 x 2	24,0	45,0	37,5	41
XGAM NW 32 HL	L	PN 160	35	M 42 x 2	M 45 x 2	26,0	51,0	40,5	55
XGAM NW 40 HL	L	PN 160	42	M 48 x 2	M 52 x 2	28,0	53,0	42,0	60
XGAM NW 03 HS	S	PN 400	6	M 12 x 1,5	M 14 x 1,5	17,0	33,0	26,0	17
XGAM NW 04 HS	S	PN 400	8	M 14 x 1,5	M 16 x 1,5	17,0	33,0	26,0	19
XGAM NW 06 HS	S	PN 400	10	M 16 x 1,5	M 18 x 1,5	17,0	34,0	26,5	22
XGAM NW 08 HS	S	PN 400	12	M 18 x 1,5	M 20 x 1,5	17,0	35,0	27,5	24
XGAM NW 10 HS	S	PN 400	14	M 20 x 1,5	M 22 x 1,5	19,0	39,0	31,0	27
XGAM NW 13 HS	S	PN 400	16	M 22 x 1,5	M 24 x 1,5	19,0	39,0	30,5	30
XGAM NW 16 HS	S	PN 315	20	M 27 x 2	M 30 x 2	22,0	45,0	34,5	36
XGAM NW 20 HS	S	PN 315	25	M 33 x 2	M 36 x 2	24,0	49,0	37,0	41
XGAM NW 25 HS	S	PN 315	30	M 42 x 2	M 42 x 2	26,0	55,0	41,5	55
XGAM NW 32 HS	S	PN 250	38	M 48 x 2	M 52 x 2	28,0	59,0	43,0	60

Серия: LL = очень легкая L = легкая S = тяжелая PN = номинальное давление PB = макс. рабочее давление Ø d2 = наружный диаметр трубы

Указания по монтажу, установке, нагрузке давлением и допустимым рабочим температурам представлены в технической информации для резьбовых трубных соединений.



Соединение 1: Наружная резьба BSP, цилиндрическая
Соединение 2: Метрическая наружная резьба, цилиндрическая
Модель: Вертное резьбовое соединение
Норма: DIN 2353
Материал: Сталь

Форма уплотнения 1: Форма В
Форма уплотнения 2: Внутренний конус 24°
Конструкция: Прямые
Комплект поставки: Штуцер (без накидной гайки и режущего кольца)
Защита поверхности: Гальваническое покрытие

Варианты изделия: XVR VA, Вертное резьбовое соединение, Высококачественная сталь
 VR, Вертное резьбовое соединение, Сталь

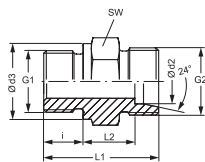

Наименование	Серия	Рабочее давление, бар	Ø d2 mm	G1	G2	Ø d3 mm	i mm	L1 mm	L2 mm	SW (размер под ключ) mm
XVR NW 04 HL	L	PN 315	6	G 1/8"-28	M 12 x 1,5	14	8	23,5	8,5	14
XVR NW 04 HL 1/4	L	PN 315	6	G 1/4"-19	M 12 x 1,5	18	12	29,0	10,0	19
XVR NW 04 HL 3/8	L	PN 315	6	G 3/8"-19	M 12 x 1,5	22	12	30,5	11,5	22
XVR NW 04 HL 1/2	L	PN 315	6	G 1/2"-14	M 12 x 1,5	26	14	33,0	12,0	27
XVR NW 06 HL 1/8	L	PN 315	8	G 1/8"-28	M 14 x 1,5	14	8	24,0	9,0	14
XVR NW 06 HL	L	PN 315	8	G 1/4"-19	M 14 x 1,5	18	12	29,0	10,0	19
XVR NW 06 HL 3/8	L	PN 315	8	G 3/8"-19	M 14 x 1,5	22	12	30,5	11,5	22
XVR NW 06 HL 1/2	L	PN 315	8	G 1/2"-14	M 14 x 1,5	26	14	33,0	12,0	27
XVR NW 08 HL 1/8	L	PN 315	10	G 1/8"-28	M 16 x 1,5	14	8	25,5	10,5	17
XVR NW 08 HL	L	PN 315	10	G 1/4"-19	M 16 x 1,5	18	12	30,0	11,0	19
XVR NW 08 HL 3/8	L	PN 315	10	G 3/8"-19	M 16 x 1,5	22	12	31,5	12,5	22
XVR NW 08 HL 1/2	L	PN 315	10	G 1/2"-14	M 16 x 1,5	26	14	34,0	13,0	27
XVR NW 10 HL 1/8	L	PN 315	12	G 1/8"-28	M 18 x 1,5	14	8	26,5	11,5	19
XVR NW 10 HL 1/4	L	PN 315	12	G 1/4"-19	M 18 x 1,5	18	12	31,0	12,0	19
XVR NW 10 HL	L	PN 315	12	G 3/8"-19	M 18 x 1,5	22	12	31,5	12,5	22
XVR NW 10 HL 1/2	L	PN 315	12	G 1/2"-14	M 18 x 1,5	26	14	34,0	13,0	27
XVR NW 10 HL 3/4	L	PN 315	12	G 3/4"-14	M 18 x 1,5	32	16	37,0	14,0	32
XVR NW 13 HL 1/4	L	PN 315	15	G 1/4"-19	M 22 x 1,5	18	12	32,0	13,0	24
XVR NW 13 HL 3/8	L	PN 250	15	G 3/8"-19	M 22 x 1,5	22	12	33,0	14,0	24
XVR NW 13 HL	L	PN 250	15	G 1/2"-14	M 22 x 1,5	26	14	35,0	14,0	27
XVR NW 13 HL 3/4	L	PN 250	15	G 3/4"-14	M 22 x 1,5	32	16	38,0	15,0	32
XVR NW 13 HL 1	L	PN 250	15	G 1"-11	M 22 x 1,5	39	18	42,5	17,5	41
XVR NW 16 HL 3/8	L	PN 250	18	G 3/8"-19	M 26 x 1,5	22	12	33,5	14,0	27
XVR NW 16 HL	L	PN 250	18	G 1/2"-14	M 26 x 1,5	26	14	36,0	14,5	27
XVR NW 16 HL 3/4	L	PN 250	18	G 3/4"-14	M 26 x 1,5	32	16	38,0	14,5	32
XVR NW 16 HL 1	L	PN 250	18	G 1"-11	M 26 x 1,5	39	18	40,5	15,0	41
XVR NW 20 HL 1/2	L	PN 160	22	G 1/2"-14	M 30 x 2	26	14	38,0	16,5	32
XVR NW 20 HL	L	PN 160	22	G 3/4"-14	M 30 x 2	32	16	40,0	16,5	32
XVR NW 20 HL 1	L	PN 160	22	G 1"-11	M 30 x 2	39	18	43,0	17,5	41
XVR NW 25 HL 1/2	L	PN 160	28	G 1/2"-14	M 36 x 2	26	14	40,0	18,5	41
XVR NW 25 HL 3/4	L	PN 160	28	G 3/4"-14	M 36 x 2	32	16	41,0	17,5	41
XVR NW 25 HL	L	PN 160	28	G 1"-11	M 36 x 2	39	18	43,0	17,5	41
XVR NW 25 HL 1 1/4	L	PN 160	28	G 1.1/4"-11	M 36 x 2	49	20	46,0	18,3	50
XVR NW 32 HL 3/4	L	PN 160	35	G 3/4"-14	M 45 x 2	32	16	45,0	18,5	46
XVR NW 32 HL 1	L	PN 160	35	G 1"-11	M 45 x 2	39	18	47,0	18,5	46
XVR NW 32 HL	L	PN 160	35	G 1.1/4"-11	M 45 x 2	49	20	48,0	17,5	50
XVR NW 32 HL 1 1/2	L	PN 160	35	G 1.1/2"-11	M 45 x 2	55	22	51,0	18,5	55
XVR NW 40 HL 1 1/4	L	PN 160	42	G 1.1/4"-11	M 52 x 2	49	20	50,0	19,0	55

Серия: LL = очень легкая L = легкая S = тяжелая PN = номинальное давление PB = макс. рабочее давление Ø d2 = наружный диаметр трубы

Наименование	Серия	Рабочее давление, бар	Ø d2 mm	G1	G2	Ø d3 mm	i mm	L1 mm	L2 mm	SW (размер под ключ) mm
XVR NW 40 HL	L	PN 160	42	G 1.1/2" -11	M 52 x 2	55	22	52,0	19,0	55
XVR NW 03 HS 1/8	S	PN 400	6	G 1/8" -28	M 14 x 1,5	14	8	27,5	12,5	14
XVR NW 03 HS	S	PN 400	6	G 1/4" -19	M 14 x 1,5	18	12	32,0	13,0	19
XVR NW 03 HS 3/8	S	PN 400	6	G 3/8" -19	M 14 x 1,5	22	12	32,5	13,5	22
XVR NW 03 HS 1/2	S	PN 400	6	G 1/2" -14	M 14 x 1,5	26	14	35,0	14,0	27
XVR NW 04 HS	S	PN 400	8	G 1/4" -19	M 16 x 1,5	18	12	34,0	15,0	19
XVR NW 04 HS 3/8	S	PN 400	8	G 3/8" -19	M 16 x 1,5	22	12	34,5	15,5	22
XVR NW 04 HS 1/2	S	PN 400	8	G 1/2" -14	M 16 x 1,5	26	14	37,0	16,0	27
XVR NW 06 HS 1/4	S	PN 400	10	G 1/4" -19	M 18 x 1,5	18	12	34,0	14,5	19
XVR NW 06 HS	S	PN 400	10	G 3/8" -19	M 18 x 1,5	22	12	34,5	15,0	22
XVR NW 06 HS 1/2	S	PN 400	10	G 1/2" -14	M 18 x 1,5	26	14	39,0	17,5	27
XVR NW 08 HS 1/4	S	PN 400	12	G 1/4" -19	M 20 x 1,5	18	12	36,0	16,5	22
XVR NW 08 HS	S	PN 400	12	G 3/8" -19	M 20 x 1,5	22	12	36,5	17,0	22
XVR NW 08 HS 1/2	S	PN 400	12	G 1/2" -14	M 20 x 1,5	26	14	39,0	17,5	27
XVR NW 08 HS 3/4	S	PN 400	12	G 3/4" -14	M 20 x 1,5	32	16	41,0	17,5	32
XVR NW 10 HS 3/8	S	PN 400	14	G 3/8" -19	M 22 x 1,5	22	12	38,5	18,5	27
XVR NW 10 HS	S	PN 400	14	G 1/2" -14	M 22 x 1,5	27	14	41,0	19,0	27
XVR NW 10 HS 3/4	S	PN 400	14	G 3/4" -14	M 22 x 1,5	32	16	43,0	19,0	32
XVR NW 13 HS 1/4	S	PN 400	16	G 1/4" -19	M 24 x 1,5	22	12	38,0	18,5	27
XVR NW 13 HS 3/8	S	PN 400	16	G 3/8" -19	M 24 x 1,5	22	12	39,0	18,5	27
XVR NW 13 HS	S	PN 400	16	G 1/2" -14	M 24 x 1,5	26	14	41,0	18,5	27
XVR NW 13 HS 3/4	S	PN 400	16	G 3/4" -14	M 24 x 1,5	32	16	45,0	20,5	32
XVR NW 16 HS 1/2	S	PN 400	20	G 1/2" -14	M 30 x 2	26	14	45,0	20,5	32
XVR NW 16 HS	S	PN 400	20	G 3/4" -14	M 30 x 2	39	18	47,0	20,5	32
XVR NW 16 HS-LS 50	S	PN 400	20	G 3/4" -14	M 30 x 2	32	16	77,5	53,0	32
XVR NW 16 HS 1	S	PN 250	20	G 1" -11	M 36 x 2	39	18	50,0	21,5	41
XVR NW 20 HS 1/2	S	PN 250	25	G 1/2" -14	M 36 x 2	26	14	49,0	23,0	41
XVR NW 20 HS 3/4	S	PN 250	25	G 3/4" -14	M 36 x 2	32	16	51,0	23,5	41
XVR NW 20 HS	S	PN 250	25	G 1" -11	M 36 x 2	39	18	53,0	23,0	41
XVR NW 20 HS 1 1/4	S	PN 160	25	G 1.1/4" -11	M 36 x 2	49	20	56,0	24,0	50
XVR NW 25 HS 3/4	S	PN 160	30	G 3/4" -14	M 42 x 2	32	16	53,0	23,5	46
XVR NW 25 HS 1	S	PN 160	30	G 1" -11	M 42 x 2	39	18	55,0	23,5	46
XVR NW 25 HS	S	PN 160	30	G 1.1/4" -11	M 42 x 2	49	20	57,0	23,5	50
XVR NW 25 HS 1 1/2	S	PN 160	30	G 1.1/2" -11	M 42 x 2	55	22	50,0	23,5	55
XVR NW 32 HS 1	S	PN 160	38	G 1" -11	M 52 x 2	39	18	60,0	26,0	55
XVR NW 32 HS 1 1/4	S	PN 160	38	G 1.1/4" -11	M 52 x 2	49	20	62,0	26,0	55
XVR NW 32 HS	S	PN 160	38	G 1.1/2" -11	M 52 x 2	55	22	64,0	26,0	55

Серия: LL = очень легкая L = легкая S = тяжелая PN = номинальное давление PB = макс. рабочее давление Ø d2 = наружный диаметр трубы

Указания по монтажу, установке, нагрузке давлением и допустимым рабочим температурам представлены в технической информации для резьбовых трубных соединений.

XVR-ED

Вертное резьбовое соединение



Соединение 1: Наружная резьба BSP, цилиндрическая
Соединение 2: Метрическая наружная резьба, цилиндрическая
Модель: Вертное резьбовое соединение
Норма: DIN 2353
Материал: Сталь

Форма уплотнения 1: Форма Е
Форма уплотнения 2: Внутренний конус 24°
Конструкция: Прямые
Комплект поставки: Штуцер (без накидной гайки и режущего кольца)
Защита поверхности: Гальваническое покрытие

Варианты изделия: XVR-ED VA, Вертное резьбовое соединение, Высококачественная сталь
 VR-ED, Вертное резьбовое соединение, Сталь

Запасные части: WD, Мягкое уплотнение для резьбовых соединений ED

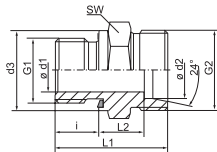

Наименование	Серия	Рабочее давление, бар	Ø d2 mm	G1	G2	Ø d3 mm	i mm	L1 mm	L2 mm	SW (размер под ключ) mm
XVR 04 LL ED	LL	PN 100	4	G 1/8"-28	M 8 x 1	14	8	20,0	9,5	14
XVR 06 LL ED	LL	PN 100	6	G 1/8"-28	M 10 x 1	14	8	20,0	8,0	14
XVR NW 04 HL ED	L	PN 315	6	G 1/8"-28	M 12 x 1,5	14	8	23,5	8,5	14
XVR NW 04 HL 1/4 ED	L	PN 315	6	G 1/4"-19	M 12 x 1,5	19	12	29,0	10,0	19
XVR NW 04 HL 1/2 ED	L	PN 315	6	G 1/2"-14	M 12 x 1,5	27	14	33,0	12,0	27
XVR NW 04 HL 3/8 ED	L	PN 315	6	G 3/8"-19	M 12 x 1,5	22	12	26,0	11,5	22
XVR NW 06 HL 1/8 ED	L	PN 315	8	G 1/8"-28	M 14 x 1,5	14	8	24,5	9,5	14
XVR NW 06 HL ED	L	PN 315	8	G 1/4"-19	M 14 x 1,5	19	12	29,0	10,0	19
XVR NW 06 HL 3/8 ED	L	PN 315	8	G 3/8"-19	M 14 x 1,5	22	12	30,5	11,5	22
XVR NW 06 HL 1/2 ED	L	PN 315	8	G 1/2"-14	M 14 x 1,5	27	14	33,0	12,0	27
XVR NW 08 HL 1/8 ED	L	PN 315	10	G 1/8"-28	M 16 x 1,5	14	8	25,5	10,5	17
XVR NW 08 HL ED	L	PN 315	10	G 1/4"-19	M 16 x 1,5	19	12	30,0	11,0	19
XVR NW 08 HL 3/8 ED	L	PN 315	10	G 3/8"-19	M 16 x 1,5	22	12	31,5	12,5	22
XVR NW 08 HL 1/2 ED	L	PN 315	10	G 1/2"-14	M 16 x 1,5	27	14	34,0	13,0	27
XVR NW 10 HL 1/4 ED	L	PN 315	12	G 1/4"-19	M 18 x 1,5	19	12	31,0	12,0	22
XVR NW 10 HL ED	L	PN 315	12	G 3/8"-19	M 18 x 1,5	22	12	31,5	12,5	22
XVR NW 10 HL 1/2 ED	L	PN 315	12	G 1/2"-14	M 18 x 1,5	27	14	34,0	13,0	27
XVR NW 10 HL 3/4 ED	L	PN 160	12	G 3/4"-14	M 18 x 1,5	32	16	37,0	14,0	32
XVR NW 13 HL 3/8 ED	L	PN 315	15	G 3/8"-19	M 22 x 1,5	22	12	32,5	13,5	27
XVR NW 13 HL ED	L	PN 315	15	G 1/2"-14	M 22 x 1,5	27	14	35,0	14,0	27
XVR NW 13 HL 3/4 ED	L	PN 160	15	G 3/4"-14	M 22 x 1,5	32	16	38,0	15,0	32
XVR NW 16 HL 3/8 ED	L	PN 315	18	G 3/8"-19	M 26 x 1,5	22	12	33,5	14,0	27
XVR NW 16 HL ED	L	PN 315	18	G 1/2"-14	M 26 x 1,5	27	14	36,0	14,5	27
XVR NW 16 HL 3/4 ED	L	PN 160	18	G 3/4"-14	M 26 x 1,5	32	16	38,0	14,5	32
XVR NW 20 HL 1/2 ED	L	PN 160	22	G 1/2"-14	M 30 x 2	27	14	38,0	16,5	32
XVR NW 20 HL ED	L	PN 160	22	G 3/4"-14	M 30 x 2	32	16	40,0	16,5	32
XVR NW 20 HL 1 ED	L	PN 160	22	G 1"-11	M 30 x 2	40	18	43,0	17,5	41
XVR NW 25 HL 3/4 ED	L	PN 160	28	G 3/4"-14	M 36 x 2	32	16	41,0	17,5	41
XVR NW 25 HL ED	L	PN 160	28	G 1"-11	M 36 x 2	40	18	43,0	17,5	41
XVR NW 25 HL 1 1/4 ED	L	PN 160	28	G 1.1/4"-11	M 36 x 2	50	20	46,0	18,5	50
XVR NW 32 HL 1 ED	L	PN 160	35	G 1"-11	M 45 x 2	40	18	46,0	17,5	46
XVR NW 32 HL ED	L	PN 160	35	G 1.1/4"-11	M 45 x 2	50	20	48,0	17,5	50
XVR NW 40 HL 1 1/4 ED	L	PN 160	42	G 1.1/4"-11	M 52 x 2	50	20	50,0	19,0	55
XVR NW 40 HL ED	L	PN 160	42	G 1.1/2"-11	M 52 x 2	55	22	52,0	19,0	55
XVR NW 03 HS ED	S	PN 630	6	G 1/4"-19	M 14 x 1,5	19	12	32,0	13,0	19
XVR NW 03 HS 1/2 ED	S	PN 630	6	G 1/2"-14	M 14 x 1,5	27	14	39,0	18,0	27
XVR NW 04 HS ED	S	PN 630	8	G 1/4"-19	M 16 x 1,5	19	12	34,0	15,0	19

Серия: LL = очень легкая L = легкая S = тяжелая PN = номинальное давление PB = макс. рабочее давление Ø d2 = наружный диаметр трубы

Наименование	Серия	Рабочее давление, бар	Ø d2 mm	G1	G2	Ø d3 mm	i mm	L1 mm	L2 mm	SW (размер под ключ)	
										mm	
XVR NW 04 HS 3/8 ED	S	PN 630	8	G 3/8" -19	M 16 x 1,5	22	12	34,5	15,5	22	
XVR NW 06 HS 1/4 ED	S	PN 630	10	G 1/4" -19	M 18 x 1,5	19	12	34,0	14,5	19	
XVR NW 06 HS ED	S	PN 630	10	G 3/8" -19	M 18 x 1,5	22	12	34,5	15,0	22	
XVR NW 06 HS 1/2 ED	S	PN 630	10	G 1/2" -14	M 18 x 1,5	27	14	39,0	17,5	27	
XVR NW 08 HS 1/4 ED	S	PN 630	12	G 1/4" -19	M 20 x 1,5	19	12	36,0	16,5	22	
XVR NW 08 HS ED	S	PN 630	12	G 3/8" -19	M 20 x 1,5	22	12	36,5	17,0	22	
XVR NW 08 HS 1/2 ED	S	PN 630	12	G 1/2" -14	M 20 x 1,5	27	14	39,0	17,5	27	
XVR NW 10 HS 3/8 ED	S	PN 630	14	G 3/8" -19	M 22 x 1,5	22	12	38,5	18,5	24	
XVR NW 10 HS ED	S	PN 630	14	G 1/2" -14	M 22 x 1,5	27	14	41,0	19,0	27	
XVR NW 10 HS 3/4 ED	S	PN 630	14	G 3/4" -14	M 22 x 1,5	32	16	45,0	21,0	32	
XVR NW 13 HS 3/8 ED	S	PN 400	16	G 3/8" -19	M 24 x 1,5	22	12	38,5	18,0	27	
XVR NW 13 HS ED	S	PN 400	16	G 1/2" -14	M 24 x 1,5	27	14	41,0	18,5	27	
XVR NW 13 HS 3/4 ED	S	PN 400	16	G 3/4" -14	M 24 x 1,5	32	16	45,0	20,5	32	
XVR NW 16 HS 1/2 ED	S	PN 400	20	G 1/2" -14	M 30 x 2	27	14	45,0	20,5	32	
XVR NW 16 HS ED	S	PN 400	20	G 3/4" -14	M 30 x 2	32	16	47,0	20,5	32	
XVR NW 16 HS 1 ED	S	PN 400	20	G 1" -11	M 30 x 2	40	18	51,0	22,5	41	
XVR NW 20 HS 1/2 ED	S	PN 400	25	G 1/2" -14	M 36 x 2	27	14	49,0	23,0	41	
XVR NW 20 HS 3/4 ED	S	PN 400	25	G 3/4" -14	M 36 x 2	32	16	51,0	23,0	41	
XVR NW 20 HS ED	S	PN 400	25	G 1" -11	M 36 x 2	40	18	53,0	23,0	41	
XVR NW 25 HS 1 ED	S	PN 400	30	G 1" -11	M 42 x 2	40	18	55,0	23,5	46	
XVR NW 25 HS ED	S	PN 400	30	G 1.1/4" -11	M 42 x 2	50	20	57,0	23,5	50	
XVR NW 32 HS 1 1/4 ED	S	PN 315	38	G 1.1/4" -11	M 52 x 2	50	20	62,0	26,0	55	
XVR NW 32 HS ED	S	PN 315	38	G 1.1/2" -11	M 52 x 2	55	22	64,0	26,0	55	

Серия: LL = очень легкая L = легкая S = тяжелая PN = номинальное давление PB = макс. рабочее давление Ø d2 = наружный диаметр трубы
 Указания по монтажу, установке, нагрузке давлением и допустимым рабочим температурам представлены в технической информации для резьбовых трубных соединений.



Соединение 1: Наружная резьба BSPT, коническая
Соединение 2: Метрическая наружная резьба, цилиндрическая
Модель: Вертное резьбовое соединение
Норма: DIN 2353
Материал: Сталь

Форма уплотнения 1: Резьбовое уплотнение
Форма уплотнения 2: Внутренний конус 24°
Конструкция: Прямые
Комплект поставки: Штуцер (без накидной гайки и режущего кольца)
Защита поверхности: Гальваническое покрытие

Варианты изделия: XVRK VA, Вертное резьбовое соединение, Высококачественная сталь
 VRK, Вертное резьбовое соединение, Сталь

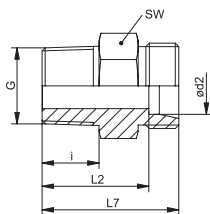

Наименование	Серия	Рабочее давление, бар	Ø d2 mm	G	i mm	L2 mm	L7 mm	SW (размер под ключ) mm
XVR 04 LL	LL	PN 100	4	R 1/8" K	8,0	16,0	20,0	11
XVR 05 LL	LL	PN 100	5	R 1/8" K	8,0	14,5	20,0	11
XVR 06 LL	LL	PN 100	6	R 1/8" K	8,0	14,5	20,0	11
XVR 06 LL 1/4	LL	PN 100	6	R 1/4" K	12,0	14,5	20,0	12
XVR 08 LL	LL	PN 100	8	R 1/8" K	8,0	16,5	22,0	12
XVR 08 LL 1/4	LL	PN 100	8	R 1/4" K	12,0	20,5	26,0	14
XVR 10 LL	LL	PN 100	10	R 1/4" K	12,0	20,5	26,0	14
XVR 12 LL	LL	PN 100	12	R 1/4" K	12,0	20,0	26,0	17
XVR 12 LL 3/8	LL	PN 100	12	R 3/8" K	12,0	20,0	26,0	17
XVRK NW 04 HL	L	PN 315	6	R 1/8" K	10,5	17,5	24,5	12
XVRK NW 04 HL 1/4	L	PN 315	6	R 1/4" K	14,0	22,0	29,0	17
XVRK NW 06 HL 1/8	L	PN 315	8	R 1/8" K	10,5	18,5	25,5	14
XVRK NW 06 HL	L	PN 315	8	R 1/4" K	14,0	22,0	29,0	17
XVRK NW 06 HL 3/8	L	PN 315	8	R 3/8" K	14,5	22,5	30,5	19
XVRK NW 06 HL 1/2	L	PN 315	8	R 1/2" K	18,5	27,5	34,5	22
XVRK NW 08 HL 1/8	L	PN 315	10	R 1/8" K	10,5	19,5	26,5	17
XVRK NW 08 HL	L	PN 315	10	R 1/4" K	14,0	23,0	30,0	17
XVRK NW 08 HL 3/8	L	PN 315	10	R 3/8" K	14,5	24,5	31,5	19
XVRK NW 08 HL 1/2	L	PN 315	10	R 1/2" K	18,5	28,5	35,5	22
XVRK NW 10 HL 1/4	L	PN 315	12	R 1/4" K	14,0	24,0	31,0	19
XVRK NW 10 HL	L	PN 315	12	R 3/8" K	14,5	24,5	31,5	19
XVRK NW 10 HL 1/2	L	PN 315	12	R 1/2" K	18,5	28,5	35,5	24
XVRK NW 13 HL 3/8	L	PN 315	15	R 3/8" K	14,5	25,5	24,0	33
XVRK NW 13 HL	L	PN 315	15	R 1/2" K	18,5	29,5	36,5	24
XVRK NW 16 HL 3/8	L	PN 315	18	R 3/8" K	14,5	26,0	33,5	27
XVRK NW 16 HL	L	PN 315	18	R 1/2" K	18,5	30,0	37,5	27
XVRK NW 16 HL 3/4	L	PN 160	18	R 3/4" K	20,0	31,5	39,0	32
XVRK NW 20 HL 1/2	L	PN 160	22	R 1/2" K	18,5	32,0	39,5	32
XVRK NW 20 HL	L	PN 160	22	R 3/4" K	20,0	33,5	41,0	32
XVRK NW 25 HL	L	PN 160	28	R 1" K	24,0	38,5	46,0	41
XVRK NW 32 HL 1	L	PN 160	35	R 1" K	24,0	40,5	51,0	46
XVRK NW 32 HL	L	PN 160	35	R 1.1/4" K	26,0	42,5	53,0	46
XVRK NW 40 HL	L	PN 160	42	R 1.1/2" K	27,0	43,0	54,0	55
XVRK NW 03 HS	S	PN 400	6	R 1/4" K	14,0	27,0	34,0	17
XVRK NW 04 HS	S	PN 400	8	R 1/4" K	14,0	27,0	34,0	17
XVRK NW 06 HS 1/4	S	PN 400	10	R 1/4" K	14,0	26,5	34,0	19
XVRK NW 06 HS	S	PN 400	10	R 3/8" K	14,5	27,0	34,5	19
XVRK NW 08 HS 1/4	S	PN 400	12	R 1/4" K	14,0	28,5	36,0	22

Серия: LL = очень легкая L = легкая S = тяжелая PN = номинальное давление PB = макс. рабочее давление Ø d2 = наружный диаметр трубы

XVRK (Продолжение)

Вертное резьбовое соединение

Наименование	Серия	Рабочее давление, бар	Ø d2 mm	G	i mm	L2 mm	L7 mm	SW (размер под ключ)	
								mm	
XVRK NW 08 HS	S	PN 400	12	R 3/8" K	14,5	29,0	36,5	22	
XVRK NW 08 HS 1/2	S	PN 400	12	R 1/2" K	18,5	33,0	40,5	22	
XVRK NW 10 HS 3/8	S	PN 400	14	R 3/8" K	14,5	30,5	38,5	24	
XVRK NW 10 HS	S	PN 400	14	R 1/2" K	18,5	34,5	42,5	24	
XVRK NW 13 HS 3/8	S	PN 400	16	R 3/8" K	14,5	30,0	38,5	27	
XVRK NW 13 HS	S	PN 400	16	R 1/2" K	18,5	34,0	42,5	27	
XVRK NW 16 HS	S	PN 400	20	R 3/4" K	20,0	37,5	48,0	32	
XVRK NW 20 HS	S	PN 400	25	R 1" K	24,0	43,0	55,0	41	
XVRK NW 25 HS 1	S	PN 400	30	R 1" K	24,0	43,5	57,0	46	
XVRK NW 25 HS	S	PN 400	30	R 1.1/4" K	26,0	45,5	59,0	46	
XVRK NW 32 HS	S	PN 315	38	R 1.1/2" K	27,0	49,0	65,0	55	

Серия: LL = очень легкая L = легкая S = тяжелая PN = номинальное давление PB = макс. рабочее давление Ø d2 = наружный диаметр трубы
Указания по монтажу, установке, нагрузке давлением и допустимым рабочим температурам представлены в технической информации для резьбовых трубных соединений.

XVM

Вертное резьбовое соединение



Соединение 1: Метрическая наружная резьба, цилиндрическая

Соединение 2: Метрическая наружная резьба, цилиндрическая

Модель: Вертное резьбовое соединение

Норма: DIN 2353

Материал: Сталь

Варианты изделия: XVM VA, Вертное резьбовое соединение, Высококачественная сталь

VM, Вертное резьбовое соединение, Сталь

Форма уплотнения 1: Форма B

Форма уплотнения 2: Внутренний конус 24°

Конструкция: Прямые

Комплект поставки: Штуцер (без накидной гайки и режущего кольца)

Защита поверхности: Гальваническое покрытие

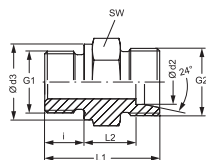

Наименование	Серия	Рабочее давление, бар	Ø d2 mm	G1	G2	Ø d3 mm	i mm	L1 mm	L2 mm	SW (размер под ключ)	
										mm	
XVM 16 LL	LL	PN 100	16	M 22 x 1,5	M 22 x 1,5	27	14	36,5	15,5	27	
XVM 16 LL 16-1.5	LL	PN 100	16	M 16 x 1,5	M 22 x 1,5	21	12	32,5	13,5	22	
XVM 16 LL 18-1.5	LL	PN 100	16	M 18 x 1,5	M 22 x 1,5	23	12	33,5	14,5	24	
XVM NW 04 HL	L	PN 315	6	M 10 x 1	M 12 x 1,5	14	8	23,5	8,5	14	
XVM NW 04 HL 12	L	PN 315	6	M 12 x 1,5	M 12 x 1,5	17	12	28,0	9,0	17	
XVM NW 04 HL 14	L	PN 315	6	M 14 x 1,5	M 12 x 1,5	19	12	28,0	9,0	19	
XVM NW 04 HL 16	L	PN 315	6	M 16 x 1,5	M 12 x 1,5	21	12	28,0	9,0	22	
XVM NW 04 HL 18	L	PN 315	6	M 18 x 1,5	M 12 x 1,5	23	12	28,5	9,5	24	
XVM NW 04 HL 22	L	PN 315	6	M 22 x 1,5	M 12 x 1,5	27	14	31,0	10,0	27	
XVM NW 06 HL	L	PN 315	8	M 12 x 1,5	M 14 x 1,5	17	12	29,0	10,0	17	
XVM NW 06 HL 10	L	PN 315	8	M 10 x 1	M 14 x 1,5	14	8	24,5	9,5	17	
XVM NW 06 HL 14	L	PN 315	8	M 14 x 1,5	M 14 x 1,5	19	12	29,0	10,0	19	
XVM NW 06 HL 16	L	PN 315	8	M 16 x 1,5	M 14 x 1,5	21	12	29,0	10,0	22	
XVM NW 06 HL 18	L	PN 315	8	M 18 x 1,5	M 14 x 1,5	23	12	29,5	10,5	24	
XVM NW 06 HL 22	L	PN 315	8	M 22 x 1,5	M 14 x 1,5	27	14	32,0	11,0	27	
XVM NW 08 HL	L	PN 315	10	M 14 x 1,5	M 16 x 1,5	19	12	30,0	11,0	19	
XVM NW 08 HL 12	L	PN 315	10	M 12 x 1,5	M 16 x 1,5	17	12	30,0	11,0	17	
XVM NW 08 HL 16	L	PN 315	10	M 16 x 1,5	M 16 x 1,5	21	12	30,0	11,0	22	
XVM NW 08 HL 18	L	PN 315	10	M 18 x 1,5	M 16 x 1,5	23	12	30,5	11,5	24	
XVM NW 08 HL 22	L	PN 315	10	M 22 x 1,5	M 16 x 1,5	27	14	33,0	12,0	27	

Серия: LL = очень легкая L = легкая S = тяжелая PN = номинальное давление PB = макс. рабочее давление Ø d2 = наружный диаметр трубы

Наименование	Серия	Рабочее давление, бар	Ø d2 mm	G1	G2	Ø d3 mm	i mm	L1 mm	L2 mm	SW (размер под ключ) mm
XVM NW 10 HL	L	PN 315	12	M 16 x 1,5	M 18 x 1,5	21	12	31,5	12,5	22
XVM NW 10 HL 12	L	PN 315	12	M 12 x 1,5	M 18 x 1,5	17	12	31,5	12,5	19
XVM NW 10 HL 14	L	PN 315	12	M 14 x 1,5	M 18 x 1,5	19	12	31,5	12,5	22
XVM NW 10 HL 18	L	PN 315	12	M 18 x 1,5	M 18 x 1,5	23	12	32,0	13,0	24
XVM NW 10 HL 22	L	PN 315	12	M 22 x 1,5	M 18 x 1,5	27	14	34,5	13,5	27
XVM NW 10 HL 24	L	PN 315	12	M 24 x 1,5	M 18 x 1,5	29	14	34,5	13,5	32
XVM NW 10 HL 26	L	PN 315	12	M 26 x 1,5	M 18 x 1,5	31	16	36,5	13,5	32
XVM NW 13 HL	L	PN 315	15	M 18 x 1,5	M 22 x 1,5	23	12	32,5	13,5	24
XVM NW 13 HL 14	L	PN 315	15	M 14 x 1,5	M 22 x 1,5	19	12	32,0	13,0	24
XVM NW 13 HL 16	L	PN 315	15	M 16 x 1,5	M 22 x 1,5	21	12	32,0	13,0	24
XVM NW 13 HL 20	L	PN 250	15	M 20 x 1,5	M 22 x 1,5	25	14	34,5	13,5	27
XVM NW 13 HL 22	L	PN 315	15	M 22 x 1,5	M 22 x 1,5	27	14	35,0	14,0	27
XVM NW 13 HL 26	L	PN 315	15	M 26 x 1,5	M 22 x 1,5	31	16	37,0	14,0	32
XVM NW 13 HL 30	L	PN 315	15	M 30 x 2	M 22 x 1,5	36	16	37,0	14,0	41
XVM NW 16 HL	L	PN 315	18	M 22 x 1,5	M 26 x 1,5	27	14	36,0	14,5	27
XVM NW 16 HL 18	L	PN 315	18	M 18 x 1,5	M 26 x 1,5	23	12	33,5	14,0	27
XVM NW 16 HL 26	L	PN 315	18	M 26 x 1,5	M 26 x 1,5	31	16	38,0	14,5	32
XVM NW 16 HL 27	L	PN 315	18	M 27 x 2	M 26 x 1,5	32	16	38,0	14,5	32
XVM NW 16 HL 30-1.5	L	PN 315	18	M 30 x 1,5	M 26 x 1,5	36	16	38,0	14,5	41
XVM NW 20 HL	L	PN 160	22	M 26 x 1,5	M 30 x 2	31	16	40,0	16,5	32
XVM NW 20 HL 18	L	PN 160	22	M 18 x 1,5	M 30 x 2	23	12	35,5	16,0	32
XVM NW 20 HL 22	L	PN 160	22	M 22 x 1,5	M 30 x 2	27	14	38,0	16,5	32
XVM NW 20 HL 22-LS 20	L	PN 160	22	M 22 x 1,5	M 30 x 2	27	14	44,0	22,5	32
XVM NW 20 HL 30-1.5	L	PN 160	22	M 30 x 1,5	M 30 x 2	36	16	40,0	16,5	41
XVM NW 20 HL 33-LS 20	L	PN 160	22	M 33 x 2	M 30 x 2	39	18	55,0	23,5	41
XVM NW 25 HL	L	PN 160	28	M 33 x 2	M 36 x 2	39	18	43,0	17,5	41
XVM NW 25 HL-LS 20	L	PN 160	28	M 33 x 2	M 36 x 2	39	18	49,0	23,5	41
XVM NW 25 HL 22	L	PN 160	28	M 22 x 1,5	M 36 x 2	27	14	39,0	17,5	41
XVM NW 25 HL 26	L	PN 160	28	M 26 x 1,5	M 36 x 2	31	16	41,0	17,5	41
XVM NW 25 HL 27	L	PN 160	28	M 27 x 2	M 36 x 2	32	16	41,0	17,5	41
XVM NW 25 HL 42	L	PN 160	28	M 42 x 2	M 36 x 2	49	22	45,0	17,5	50
XVM NW 32 HL	L	PN 160	35	M 42 x 2	M 45 x 2	49	20	48,0	17,5	50
XVM NW 40 HL	L	PN 160	42	M 48 x 2	M 52 x 2	55	22	52,0	19,0	55
XVM NW 03 HS	S	PN 400	6	M 12 x 1,5	M 14 x 1,5	17	12	32,0	13,0	17
XVM NW 03 HS 16	S	PN 400	6	M 16 x 1,5	M 14 x 1,5	21	12	32,0	13,0	22
XVM NW 03 HS 18	S	PN 400	6	M 18 x 1,5	M 14 x 1,5	23	12	32,5	13,5	24
XVM NW 03 HS 22	S	PN 400	6	M 22 x 1,5	M 14 x 1,5	27	14	35,0	14,0	27
XVM NW 04 HS	S	PN 400	8	M 14 x 1,5	M 16 x 1,5	19	12	34,0	15,0	19
XVM NW 06 HS	S	PN 400	10	M 16 x 1,5	M 18 x 1,5	21	12	34,5	15,0	22
XVM NW 06 HS 18	S	PN 400	10	M 18 x 1,5	M 18 x 1,5	23	12	35,0	15,5	24
XVM NW 06 HS 22	S	PN 400	10	M 22 x 1,5	M 18 x 1,5	27	14	37,5	16,0	27
XVM NW 08 HS	S	PN 400	12	M 18 x 1,5	M 20 x 1,5	23	12	36,5	17,0	24
XVM NW 08 HS 14	S	PN 400	12	M 14 x 1,5	M 20 x 1,5	19	12	36,0	16,5	22
XVM NW 08 HS 16	S	PN 400	12	M 16 x 1,5	M 20 x 1,5	21	12	36,0	16,5	22
XVM NW 08 HS 22	S	PN 400	12	M 22 x 1,5	M 20 x 1,5	27	14	39,0	17,5	27

Серия: LL = очень легкая L = легкая S = тяжелая PN = номинальное давление PB = макс. рабочее давление Ø d2 = наружный диаметр трубы
 Указания по монтажу, установке, нагрузке давлением и допустимым рабочим температурам представлены в технической информации для резьбовых трубных соединений.

Наименование	Серия	Рабочее давление, бар	Ø d2 mm	G1	G2	Ø d3 mm	i mm	L1 mm	L2 mm	SW (размер под ключ)	
										mm	
XVM NW 10 HS	S	PN 400	14	M 20 x 1,5	M 22 x 1,5	25	14	41,0	19,0	27	
XVM NW 10 HS 16	S	PN 400	14	M 16 x 1,5	M 22 x 1,5	21	12	38,5	18,5	24	
XVM NW 10 HS 18	S	PN 400	14	M 18 x 1,5	M 22 x 1,5	23	12	39,0	19,0	24	
XVM NW 10 HS 22	S	PN 400	14	M 22 x 1,5	M 22 x 1,5	27	14	41,5	19,5	27	
XVM NW 13 HS	S	PN 400	16	M 22 x 1,5	M 24 x 1,5	27	14	41,0	18,5	27	
XVM NW 13 HS 16	S	PN 400	16	M 16 x 1,5	M 24 x 1,5	21	12	38,0	17,5	27	
XVM NW 13 HS 18	S	PN 400	16	M 18 x 1,5	M 24 x 1,5	23	12	38,5	18,0	27	
XVM NW 13 HS 26	S	PN 400	16	M 26 x 1,5	M 24 x 1,5	31	16	43,0	18,5	32	
XVM NW 16 HS	S	PN 400	20	M 27 x 2	M 30 x 2	32	16	47,0	20,5	32	
XVM NW 16 HS 22	S	PN 400	20	M 22 x 1,5	M 30 x 2	27	14	45,0	20,5	32	
XVM NW 16 HS 26	S	PN 400	20	M 26 x 1,5	M 30 x 1,5	32	16	47,0	20,5	32	
XVM NW 16 HS 30-1.5	S	PN 400	20	M 30 x 1,5	M 30 x 2	36	16	47,0	20,5	36	
XVM NW 20 HS	S	PN 250	25	M 33 x 2	M 36 x 2	39	18	53,0	23,0	41	
XVM NW 20 HS 26	S	PN 250	25	M 26 x 1,5	M 36 x 2	32	16	44,0	16,0	30	
XVM NW 20 HS 27	S	PN 250	25	M 27 x 2	M 36 x 2	32	16	51,0	23,0	41	
XVM NW 20 HS 30-1.5	S	PN 250	25	M 30 x 1,5	M 36 x 2	36	16	51,0	23,0	41	
XVM NW 25 HS	S	PN 160	30	M 42 x 2	M 42 x 2	49	20	57,0	23,5	50	
XVM NW 25 HS 30-1.5	S	PN 160	30	M 30 x 1,5	M 42 x 2	36	16	53,0	23,5	50	
XVM NW 25 HS 38-1.5	S	PN 160	30	M 38 x 1,5	M 42 x 2	49	20	43,5	23,5	50	
XVM NW 32 HS	S	PN 160	38	M 48 x 2	M 52 x 2	55	22	64,0	26,0	55	
XVM NW 32 HS 38-1.5	S	PN 160	38	M 38 x 1,5	M 52 x 2	49	20	62,0	26,0	50	
XVM NW 32 HS 45-1.5	S	PN 160	38	M 45 x 1,5	M 52 x 2	55	22	64,0	26,0	55	

Серия: LL = очень легкая L = легкая S = тяжелая PN = номинальное давление PB = макс. рабочее давление Ø d2 = наружный диаметр трубы

Указания по монтажу, установке, нагрузке давлением и допустимым рабочим температурам представлены в технической информации для резьбовых трубных соединений.



Соединение 1: Метрическая наружная резьба, цилиндрическая

Соединение 2: Метрическая наружная резьба, цилиндрическая

Модель: Вертное резьбовое соединение

Норма: DIN 2353

Материал: Сталь

Варианты изделия: XVM-ED VA, Вертное резьбовое соединение, Высококачественная сталь

VM-ED, Вертное резьбовое соединение, Сталь

Запасные части: WD, Мягкое уплотнение для резьбовых соединений ED

Форма уплотнения 1: Форма E

Форма уплотнения 2: Внутренний конус 24°

Конструкция: Прямые

Комплект поставки: Штуцер (без накидной гайки и режущего кольца)

Защита поверхности: Гальваническое покрытие

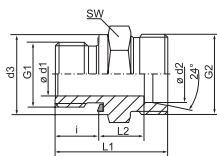

Наименование	Серия	Рабочее давление, бар	Ø d2 mm	G1	G2	Ø d3 mm	i mm	L1 mm	L2 mm	SW (размер под ключ)	
										mm	mm
XVM NW 04 HL ED	L	PN 315	6	M 10 x 1	M 12 x 1,5	13,9	8	23,5	8,5	14	
XVM NW 04 HL 12 ED	L	PN 315	6	M 12 x 1,5	M 12 x 1,5	16,9	12	28,0	9,0	17	
XVM NW 06 HL ED	L	PN 315	8	M 12 x 1,5	M 14 x 1,5	16,9	12	29,0	10,0	17	
XVM NW 06 HL 16 ED	L	PN 315	8	M 16 x 1,5	M 14 x 1,5	21,9	12	30,5	11,5	22	
XVM NW 06 HL 18 ED	L	PN 315	8	M 18 x 1,5	M 14 x 1,5	23,9	12	30,5	11,5	24	
XVM NW 08 HL ED	L	PN 315	10	M 14 x 1,5	M 16 x 1,5	18,9	12	30,0	11,0	19	
XVM NW 08 HL 12 ED	L	PN 315	10	M 12 x 1,5	M 16 x 1,5	16,9	12	30,0	11,0	19	
XVM NW 08 HL 16 ED	L	PN 315	10	M 16 x 1,5	M 16 x 1,5	21,9	12	31,5	12,5	22	
XVM NW 08 HL 18 ED	L	PN 315	10	M 18 x 1,5	M 16 x 1,5	23,9	12	31,5	12,5	24	
XVM NW 08 HL 22 ED	L	PN 315	10	M 22 x 1,5	M 16 x 1,5	26,9	14	35,0	14,0	27	
XVM NW 10 HL ED	L	PN 315	12	M 16 x 1,5	M 18 x 1,5	21,9	12	31,5	12,5	22	
XVM NW 10 HL 14 ED	L	PN 315	12	M 14 x 1,5	M 18 x 1,5	18,9	12	31,5	12,5	22	
XVM NW 10 HL 18 ED	L	PN 315	12	M 18 x 1,5	M 18 x 1,5	23,9	12	32,0	13,0	24	
XVM NW 10 HL 22 ED	L	PN 315	12	M 22 x 1,5	M 18 x 1,5	26,9	14	35,0	14,0	27	
XVM NW 13 HL ED	L	PN 315	15	M 18 x 1,5	M 22 x 1,5	23,9	12	32,5	13,5	24	
XVM NW 13 HL 16 ED	L	PN 315	15	M 16 x 1,5	M 22 x 1,5	21,9	12	32,0	13,0	24	
XVM NW 13 HL 22 ED	L	PN 315	15	M 22 x 1,5	M 22 x 1,5	26,9	14	35,0	14,0	27	
XVM NW 16 HL ED	L	PN 315	18	M 22 x 1,5	M 26 x 1,5	26,9	14	36,0	14,5	27	
XVM NW 16 HL 18 ED	L	PN 315	18	M 18 x 1,5	M 26 x 1,5	23,9	12	33,5	14,0	27	
XVM NW 20 HL ED	L	PN 160	22	M 26 x 1,5	M 30 x 2	31,9	16	40,0	16,5	32	
XVM NW 20 HL 22 ED	L	PN 160	22	M 22 x 1,5	M 30 x 2	26,9	14	38,0	16,5	32	
XVM NW 25 HL ED	L	PN 160	28	M 33 x 2	M 36 x 2	39,9	18	43,0	17,5	41	
XVM NW 32 HL ED	L	PN 160	35	M 42 x 2	M 45 x 2	49,9	20	48,0	17,5	50	
XVM NW 40 HL ED	L	PN 160	42	M 48 x 2	M 52 x 2	54,9	22	52,0	19,0	55	
XVM NW 03 HS ED	S	PN 630	6	M 12 x 1,5	M 14 x 1,5	16,9	12	32,0	13,0	17	
XVM NW 04 HS ED	S	PN 630	8	M 14 x 1,5	M 16 x 1,5	18,9	12	34,0	15,0	19	
XVM NW 06 HS ED	S	PN 630	10	M 16 x 1,5	M 18 x 1,5	21,9	12	34,5	15,0	22	
XVM NW 08 HS ED	S	PN 630	12	M 18 x 1,5	M 20 x 1,5	23,9	12	36,5	17,0	24	
XVM NW 08 HS 22 ED	S	PN 400	12	M 22 x 1,5	M 20 x 1,5	26,9	14	39,0	17,5	27	
XVM NW 10 HS ED	S	PN 630	14	M 20 x 1,5	M 22 x 1,5	25,9	14	41,0	19,0	27	
XVM NW 13 HS 18 ED	S	PN 400	16	M 18 x 1,5	M 24 x 1,5	23,9	12	38,5	18,0	27	
XVM NW 13 HS ED	S	PN 400	16	M 22 x 1,5	M 24 x 1,5	26,9	14	41,0	18,5	27	
XVM NW 16 HS ED	S	PN 400	20	M 27 x 2	M 30 x 2	31,9	16	47,0	20,5	32	
XVM NW 20 HS ED	S	PN 400	25	M 33 x 2	M 36 x 2	39,9	18	53,0	23,0	41	
XVM NW 25 HS ED	S	PN 400	30	M 42 x 2	M 42 x 2	49,9	20	57,0	23,5	50	
XVM NW 32 HS ED	S	PN 315	38	M 48 x 2	M 52 x 2	54,9	22	64,0	26,0	55	

Серия: LL = очень легкая L = легкая S = тяжелая PN = номинальное давление PB = макс. рабочее давление Ø d2 = наружный диаметр трубы

Указания по монтажу, установке, нагрузке давлением и допустимым рабочим температурам представлены в технической информации для резьбовых трубных соединений.



Соединение 1: Метрическая наружная резьба, коническая
Соединение 2: Метрическая наружная резьба, цилиндрическая

Модель: Вертное резьбовое соединение

Норма: DIN 2353

Материал: Сталь

Варианты изделия: XVMK VA, Вертное резьбовое соединение, Высококачественная сталь
 VMK, Вертное резьбовое соединение, Сталь

Форма уплотнения 1: Резьбовое уплотнение

Форма уплотнения 2: Внутренний конус 24°

Конструкция: Прямые

Комплект поставки: Штуцер (без накидной гайки и режущего кольца)

Защита поверхности: Гальваническое покрытие

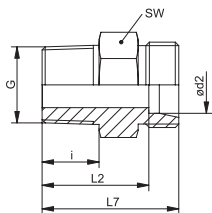

Наименование	Серия	Рабочее давление, бар	Ø d2 mm	G	i mm	L2 mm	L7 mm	SW (размер под ключ) mm
XVM 04 LL 6	LL	PN 100	4	M 6 x 1 K	8	16,0	20	9
XVM 04 LL	LL	PN 100	4	M 8 x 1 K	8	16,0	20	9
XVM 04 LL 10	LL	PN 100	4	M 10 x 1 K	8	16,0	20	11
XVM 05 LL	LL	PN 100	5	M 8 x 1 K	8	14,5	20	11
XVM 06 LL 6	LL	PN 100	6	M 6 x 1 K	8	14,5	20	11
XVM 06 LL 8	LL	PN 100	6	M 8 x 1 K	8	14,5	20	11
XVM 06 LL	LL	PN 100	6	M 10 x 1 K	8	14,5	20	11
XVM 08 LL	LL	PN 100	8	M 10 x 1 K	8	16,5	22	12
XVM 12 LL	LL	PN 100	12	M 16 x 1,5 K	12	21,0	27	19
XVMK NW 04 HL	L	PN 315	6	M 10 x 1 K	8	15,0	22	12
XVMK NW 06 HL	L	PN 315	8	M 12 x 1,5 K	12	20,0	27	14
XVMK NW 08 HL	L	PN 315	10	M 14 x 1,5 K	12	21,0	28	17
XVMK NW 10 HL	L	PN 315	12	M 16 x 1,5 K	12	22,0	29	19
XVMK NW 13 HL	L	PN 315	15	M 18 x 1,5 K	12	23,0	30	24
XVMK NW 16 HL	L	PN 315	18	M 22 x 1,5 K	14	25,5	33	27
XVMK NW 20 HL	L	PN 160	22	M 26 x 1,5 k	18	31,5	39	32
XVMK NW 25 HL	L	PN 160	28	M 33 x 2 K	20	34,5	42	41
XVMK NW 32 HL	L	PN 160	35	M 42 x 2 K	21	35,5	46	46
XVMK NW 40 HL	L	PN 160	42	M 48 x 2 K	22	38,0	49	55
XVMK NW 03 HS	S	PN 630	6	M 12 x 1,5 K	12	24,0	31	14

Серия: LL = очень легкая L = легкая S = тяжелая PN = номинальное давление PB = макс. рабочее давление Ø d2 = наружный диаметр трубы

Указания по монтажу, установке, нагрузке давлением и допустимым рабочим температурам представлены в технической информации для резьбовых трубных соединений.



Соединение 1: Наружная резьба NPT

Соединение 2: Метрическая наружная резьба, цилиндрическая

Модель: Вертное резьбовое соединение

Норма: DIN 2353

Материал: Сталь

Варианты изделия: XVN VA, Вертное резьбовое соединение, Высококачественная сталь

VN, Вертное резьбовое соединение, Сталь

Форма уплотнения 1: Резьбовое уплотнение

Форма уплотнения 2: Внутренний конус 24°

Конструкция: Прямые

Комплект поставки: Штуцер (без накидной гайки и режущего кольца)

Защита поверхности: Гальваническое покрытие

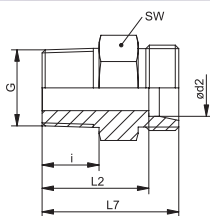

Наименование	Серия	Рабочее давление, бар	Ø d2 mm	G	i mm	L2 mm	L7 mm	SW (размер под ключ) mm
XVN 04 LL	LL	PN 100	4	1/8" -27 NPT	10,0	18,0	22,0	11
XVN 05 LL	LL	PN 100	5	1/8" -27 NPT	10,0	16,5	22,0	11
XVN 06 LL	LL	PN 100	6	1/8" -27 NPT	10,0	16,5	22,0	11
XVN 08 LL	LL	PN 100	8	1/8" -27 NPT	10,0	18,5	24,0	12
XVN NW 04 HL	L	PN 315	6	1/8" -27 NPT	10,0	17,0	24,0	12
XVN NW 04 HL 1/4	L	PN 315	6	1/4" -18 NPT	15,0	23,0	30,0	17
XVN NW 04 HL 3/8	L	PN 315	6	3/8" -18 NPT	15,3	24,0	31,0	19
XVN NW 04 HL 1/2	L	PN 315	6	1/2" -14 NPT	20,0	29,0	36,0	24
XVN NW 06 HL 1/8	L	PN 315	8	1/8" -27 NPT	10,0	18,0	25,0	17
XVN NW 06 HL	L	PN 315	8	1/4" -18 NPT	15,0	23,0	30,0	17
XVN NW 06 HL 3/8	L	PN 315	8	3/8" -18 NPT	15,3	24,0	31,0	19
XVN NW 06 HL 1/2	L	PN 315	8	1/2" -14 NPT	20,0	29,0	36,0	24
XVN NW 08 HL 1/8	L	PN 315	10	1/8" -27 NPT	10,0	19,0	26,0	17
XVN NW 08 HL	L	PN 315	10	1/4" -18 NPT	15,0	24,0	31,0	17
XVN NW 08 HL 3/8	L	PN 315	10	3/8" -18 NPT	15,3	25,0	32,0	19
XVN NW 08 HL 1/2	L	PN 315	10	1/2" -14 NPT	20,0	30,0	37,0	24
XVN NW 10 HL 1/8	L	PN 315	12	1/8" -27 NPT	10,0	19,5	26,5	19
XVN NW 10 HL 1/4	L	PN 315	12	1/4" -18 NPT	15,0	25,0	32,0	19
XVN NW 10 HL	L	PN 315	12	3/8" -18 NPT	15,3	25,0	32,0	19
XVN NW 10 HL 1/2	L	PN 315	12	1/2" -14 NPT	20,0	30,0	37,0	24
XVN NW 10 HL 3/4	L	PN 315	12	3/4" -14 NPT	20,2	31,0	38,0	27
XVN NW 13 HL 1/4	L	PN 315	15	1/4" -18 NPT	15,0	26,0	33,0	24
XVN NW 13 HL 3/8	L	PN 315	15	3/8" -18 NPT	15,3	26,5	33,5	24
XVN NW 13 HL	L	PN 315	15	1/2" -14 NPT	20,0	31,0	38,0	24
XVN NW 13 HL 3/4	L	PN 315	15	3/4" -14 NPT	20,2	32,0	39,0	27
XVN NW 16 HL 1/4	L	PN 315	18	1/4" -18 NPT	15,0	26,5	34,0	27
XVN NW 16 HL	L	PN 315	18	1/2" -14 NPT	20,0	31,5	39,0	27
XVN NW 16 HL 3/4	L	PN 315	18	3/4" -14 NPT	20,2	31,5	39,0	27
XVN NW 20 HL 1/2	L	PN 160	22	1/2" -14 NPT	20,0	33,5	41,0	32
XVN NW 20 HL	L	PN 160	22	3/4" -14 NPT	20,2	33,5	41,0	32
XVN NW 25 HL	L	PN 160	28	1" -11,5 NPT	25,0	39,5	47,0	41
XVN NW 32 HL 1	L	PN 160	35	1" -11,5 NPT	25,0	40,0	50,5	46
XVN NW 32 HL	L	PN 160	35	1.1/4" -11,5 NPT	25,6	40,5	51,0	46
XVN NW 40 HL	L	PN 160	42	1.1/2" -11,5 NPT	26,0	42,0	53,0	55
XVN NW 03 HS	S	PN 630	6	1/4" -18 NPT	15,0	28,0	35,0	17
XVN NW 03 HS 1/2	S	PN 630	6	1/2" -14 NPT	20,0	35,0	42,0	24
XVN NW 04 HS	S	PN 630	8	1/4" -18 NPT	15,0	28,0	35,0	17
XVN NW 04 HS 3/8	S	PN 630	8	3/8" -18 NPT	15,3	28,0	35,0	19

Серия: LL = очень легкая L = легкая S = тяжелая PN = номинальное давление PB = макс. рабочее давление Ø d2 = наружный диаметр трубы

Вертное резьбовое соединение

Наименование	Серия	Рабочее давление, бар	Ø d2 mm	G	i mm	L2 mm	L7 mm	SW (размер под ключ) mm
XVN NW 06 HS 1/4	S	PN 630	10	1/4" -18 NPT	15,0	27,5	35,0	19
XVN NW 06 HS	S	PN 630	10	3/8" -18 NPT	15,3	27,5	35,0	19
XVN NW 06 HS 1/2	S	PN 400	10	1/2" -14 NPT	20,0	34,5	42,0	24
XVN NW 08 HS 1/4	S	PN 630	12	1/4" -18 NPT	15,0	29,0	36,5	22
XVN NW 08 HS	S	PN 630	12	3/8" -18 NPT	15,3	29,5	37,0	22
XVN NW 08 HS 1/2	S	PN 630	12	1/2" -14 NPT	20,0	34,5	42,0	24
XVN NW 10 HS 3/8	S	PN 630	14	3/8" -18 NPT	15,3	31,5	39,5	24
XVN NW 10 HS	S	PN 630	14	1/2" -14 NPT	20,0	36,0	44,0	24
XVN NW 13 HS	S	PN 400	16	1/2" -14 NPT	20,0	35,5	44,0	27
XVN NW 13 HS 3/4	S	PN 400	16	3/4" -14 NPT	20,2	37,5	46,0	32
XVN NW 16 HS 1/2	S	PN 400	20	1/2" -14 NPT	20,0	37,5	48,0	32
XVN NW 16 HS	S	PN 400	20	3/4" -14 NPT	20,2	37,5	48,0	32
XVN NW 16 HS 1	S	PN 400	20	1" -11,5 NPT	25,0	44,5	55,0	41
XVN NW 20 HS 3/4	S	PN 400	25	3/4" -14 NPT	20,2	40,0	52,0	41
XVN NW 20 HS	S	PN 400	25	1" -11,5 NPT	25,0	45,0	57,0	41
XVN NW 20 HS 1 1/4	S	PN 400	25	1.1/4" -11,5 NPT	25,6	46,0	58,0	46
XVN NW 25 HS 1	S	PN 400	30	1" -11,5 NPT	25,0	46,0	59,5	46
XVN NW 25 HS	S	PN 400	30	1.1/4" -11,5 NPT	25,6	46,5	60,0	46
XVN NW 32 HS	S	PN 315	38	1.1/2" -11,5 NPT	26,0	49,0	65,0	55

Серия: LL = очень легкая L = легкая S = тяжелая PN = номинальное давление PB = макс. рабочее давление Ø d2 = наружный диаметр трубы
 Указания по монтажу, установке, нагрузке давлением и допустимым рабочим температурам представлены в технической информации для резьбовых трубных соединений.

Вертное резьбовое соединение



Соединение 1: Наружная резьба UN/UNF
Соединение 2: Метрическая наружная резьба, цилиндрическая
Модель: Вертное резьбовое соединение
Норма: DIN 2353
Материал: Сталь

Форма уплотнения 1: Форма F
Форма уплотнения 2: Внутренний конус 24°
Конструкция: Прямые
Комплект поставки: Штуцер (без накидной гайки и режущего кольца)
Защита поверхности: Гальваническое покрытие

Варианты изделия: XVU VA, Вертное резьбовое соединение, Высококачественная сталь
VU, Вертное резьбовое соединение, Сталь

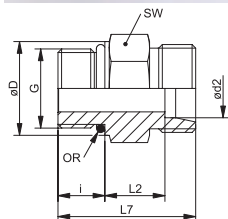

Наименование	Серия	Рабочее давление, бар	Ø d2 mm	G	Ø D mm	i mm	L2 mm	L7 mm	SW (размер под ключ) mm	Кольцо круглого сечения
XVU NW 04 HL 7/16	L	PN 315	6	7/16" -20 UNF	14,4	9,1	9,9	26,0	17	9,17 x 1,83
XVU NW 04 HL 1/2	L	PN 315	6	1/2" -20 UNF	16,8	9,1	9,9	26,0	17	10,52 x 1,83
XVU NW 04 HL 9/16	L	PN 315	6	9/16" -18 UNF	17,6	10,0	11,0	28,0	19	11,89 x 1,98
XVU NW 06 HL 7/16	L	PN 315	8	7/16" -20 UNF	14,4	9,1	12,9	29,0	17	9,17 x 1,83
XVU NW 06 HL 1/2	L	PN 315	8	1/2" -20 UNF	16,8	9,1	12,9	29,0	17	10,52 x 1,83
XVU NW 06 HL 9/16	L	PN 315	8	9/16" -18 UNF	17,6	10,0	13,0	30,0	19	11,89 x 1,98
XVU NW 08 HL 7/16	L	PN 315	10	7/16" -20 UNF	14,4	9,1	13,9	30,0	17	9,17 x 1,83
XVU NW 08 HL 9/16	L	PN 315	10	9/16" -18 UNF	17,6	10,0	14,0	31,0	19	11,89 x 1,98
XVU NW 08 HL 3/4	L	PN 315	10	3/4" -16 UNF	22,3	11,1	14,9	33,0	24	16,36 x 2,20
XVU NW 10 HL 9/16	L	PN 315	12	9/16" -18 UNF	17,6	10,0	12,0	29,0	19	11,89 x 1,98
XVU NW 10 HL 3/4	L	PN 315	12	3/4" -16 UNF	22,3	11,1	12,9	31,0	24	16,36 x 2,20
XVU NW 10 HL 7/8	L	PN 315	12	7/8" -14 UNF	25,5	12,7	14,3	34,0	27	19,18 x 2,46

Серия: LL = очень легкая L = легкая S = тяжелая PN = номинальное давление PB = макс. рабочее давление Ø d2 = наружный диаметр трубы

Наименование	Серия	Рабочее давление, бар	Ø d2 mm	G	Ø D mm	i mm	L2 mm	L7 mm	SW (размер под ключ) mm	Кольцо круглого сечения
XVU NW 13 HL 9/16	L	PN 315	15	9/16" -18 UNF	17,6	10,0	14,0	31,0	24	11,89 x 1,98
XVU NW 13 HL 3/4	L	PN 315	15	3/4" -16 UNF	22,3	11,1	13,9	32,0	24	16,36 x 2,20
XVU NW 13 HL 7/8	L	PN 315	15	7/8" -14 UNF	25,5	12,7	15,8	35,5	27	19,18 x 2,46
XVU NW 16 HL 3/4	L	PN 315	18	3/4" -16 UNF	22,3	11,1	14,4	33,0	27	16,36 x 2,20
XVU NW 16 HL 7/8	L	PN 315	18	7/8" -14 UNF	25,5	12,7	14,5	34,7	27	19,18 x 2,46
XVU NW 16 HL 1 1/16	L	PN 315	18	1.1/16" -12 UN	31,9	15,1	14,4	37,0	32	23,47 x 2,95
XVU NW 20 HL 7/8	L	PN 160	22	7/8" -14 UNF	25,5	12,7	16,8	37,0	32	19,18 x 2,46
XVU NW 20 HL 1 1/16	L	PN 160	22	1.1/16" -12 UN	31,9	15,1	16,4	39,0	32	23,47 x 2,95
XVU NW 20 HL 1 5/16	L	PN 160	22	1.5/16" -12 UN	38,2	15,1	17,4	40,0	41	29,74 x 2,95
XVU NW 25 HL 7/8	L	PN 160	28	7/8" -14 UNF	25,5	12,7	19,8	40,0	41	19,18 x 2,46
XVU NW 25 HL 1 1/16	L	PN 160	28	1.1/16" -12 UN	31,9	15,1	17,4	40,0	41	23,47 x 2,95
XVU NW 25 HL 1 5/16	L	PN 160	28	1.5/16" -12 UN	38,2	15,1	17,4	40,0	41	29,74 x 2,95
XVU NW 32 HL 1 5/16	L	PN 160	35	1.5/16" -12 UN	38,2	15,1	17,4	43,0	46	29,74 x 2,95
XVU NW 32 HL 1 5/8	L	PN 160	35	1.5/8" -12 UN	47,7	15,1	17,4	43,0	50	37,47 x 3,00
XVU NW 40 HL 1 5/8	L	PN 160	35	1.5/8" -12 UN	47,7	15,1	18,9	45,0	55	37,47 x 3,00
XVU NW 40 HL 1 7/8	L	PN 160	42	1.7/8" -12 UN	53,8	15,1	18,9	45,0	60	43,69 x 3,00
XVU NW 03 HS 7/16	S	PN 630	6	7/16" -20 UNF	14,4	9,1	14,9	31,0	17	9,17 x 1,83
XVU NW 04 HS 7/16	S	PN 630	8	7/16" -20 UNF	14,4	9,1	14,9	31,0	17	9,17 x 1,83
XVU NW 04 HS 1/2	S	PN 630	8	1/2" -20 UNF	16,8	9,1	14,9	31,0	19	10,52 x 1,83
XVU NW 04 HS 9/16	S	PN 630	8	9/16" -18 UNF	17,6	10,0	15,0	32,0	19	11,89 x 1,98
XVU NW 06 HS 9/16	S	PN 630	10	9/16" -18 UNF	17,6	10,0	14,5	32,0	19	10,89 x 1,98
XVU NW 06 HS 3/4	S	PN 630	10	3/4" -16 UNF	22,3	11,1	14,4	33,0	24	16,36 x 2,20
XVU NW 08 HS 9/16	S	PN 630	12	9/16" -18 UNF	17,6	10,0	14,5	32,0	22	11,89 x 1,98
XVU NW 08 HS 3/4	S	PN 630	12	3/4" -16 UNF	22,3	11,1	17,4	36,0	24	16,36 x 2,20
XVU NW 08 HS 7/8	S	PN 630	12	7/8" -14 UNF	25,5	12,7	17,8	38,0	27	19,18 x 2,46
XVU NW 10 HS 3/4	S	PN 630	14	3/4" -16 UNF	22,3	11,1	15,9	35,0	24	16,36 x 2,20
XVU NW 13 HS 3/4	S	PN 400	16	3/4" -16 UNF	22,3	11,1	15,4	35,0	24	16,36 x 2,20
XVU NW 13 HS 7/8	S	PN 400	16	7/8" -14 UNF	25,5	12,7	18,8	40,0	27	19,18 x 2,46
XVU NW 13 HS 1 1/16	S	PN 400	16	1.1/16" -12 UN	31,9	15,1	20,4	44,0	32	23,47 x 2,95
XVU NW 16 HS 3/4	S	PN 400	20	3/4" -16 UNF	22,3	11,1	20,4	42,0	32	16,36 x 2,20
XVU NW 16 HS 7/8	S	PN 400	20	7/8" -14 UNF	25,5	12,7	20,8	44,0	32	19,18 x 2,46
XVU NW 16 HS 1 1/16	S	PN 400	20	1.1/16" -12 UN	31,9	15,1	20,4	46,0	32	23,47 x 2,95
XVU NW 20 HS 1 1/16	S	PN 400	25	1.1/16" -12 UN	31,9	15,1	22,9	50,0	41	23,47 x 2,95
XVU NW 20 HS 1 5/16	S	PN 400	25	1.5/16" -12 UN	38,2	15,1	22,9	50,0	41	29,74 x 2,95
XVU NW 25 HS 1 5/16	S	PN 400	30	1.5/16" -12 UN	38,2	15,1	23,4	52,0	46	29,74 x 2,95
XVU NW 25 HS 1 5/8	S	PN 400	30	1.5/8" -12 UN	47,7	15,1	23,4	52,0	50	37,47 x 3,00
XVU NW 32 HS 1 5/8	S	PN 315	38	1.5/8" -12 UN	47,7	15,1	25,9	57,0	55	37,47 x 3,00
XVU NW 32 HS 1 7/8	S	PN 315	38	1.7/8" -12 UN	53,8	15,1	25,9	57,0	60	43,69 x 3,00

Серия: LL = очень легкая L = легкая S = тяжелая PN = номинальное давление PB = макс. рабочее давление Ø d2 = наружный диаметр трубы
 Указания по монтажу, установке, нагрузке давлением и допустимым рабочим температурам представлены в технической информации для резьбовых трубных соединений.



Соединение 1: Наружная резьба BSP, цилиндрическая

Соединение 2: Метрическая гаечная резьба

Модель: Вертное резьбовое соединение

Норма: DIN 2353

Материал: Сталь

Варианты изделия: AVR VA, Вертное резьбовое соединение, Высококачественная сталь

Форма уплотнения 1: Форма В

Форма уплотнения 2: Патрубок с режущим кольцом

Конструкция: Прямые

Комплект поставки: Штуцер с накидной гайкой и режущим кольцом

Защита поверхности: Гальваническое покрытие

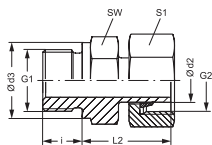

Наименование	Серия	Рабочее давление, бар	Ø d2 mm	G1	G2	Ø d3 mm	i mm	L2 mm	SW (размер под ключ) mm	S1
AVR NW 04 L	L	PN 315	6	G 1/8" -28	M 12 x 1,5	14	8	24,5	14	14
AVR NW 06 L	L	PN 315	8	G 1/4" -19	M 14 x 1,5	18	12	27,0	19	17
AVR NW 08 L	L	PN 315	10	G 1/4" -19	M 16 x 1,5	18	12	27,5	19	19
AVR NW 10 L 1/4	L	PN 315	12	G 1/4" -19	M 18 x 1,5	18	12	28,5	19	22
AVR NW 10 L	L	PN 315	12	G 3/8" -19	M 18 x 1,5	22	12	30,0	22	22
AVR NW 10 L 1/2	L	PN 315	12	G 1/2" -14	M 18 x 1,5	26	14	30,5	27	22
AVR NW 13 L 3/8	L	PN 315	15	G 3/8" -19	M 22 x 1,5	22	12	30,0	22	27
AVR NW 13 L	L	PN 315	15	G 1/2" -14	M 22 x 1,5	26	14	30,5	27	27
AVR NW 16 L	L	PN 315	18	G 1/2" -14	M 26 x 1,5	26	14	31,5	27	32
AVR NW 20 L	L	PN 160	22	G 3/4" -14	M 30 x 2	32	16	32,5	32	36
AVR NW 25 L 3/4	L	PN 160	28	G 3/4" -14	M 36 x 2	32	16	34,0	32	41
AVR NW 25 L	L	PN 160	28	G 1" -11	M 36 x 2	39	18	35,0	41	41
AVR NW 32 L	L	PN 160	35	G 1.1/4" -11	M 45 x 2	49	20	42,5	50	50
AVR NW 40 L	L	PN 160	42	G 1.1/2" -11	M 52 x 2	55	22	47,0	55	60
AVR NW 03 S	S	PN 630	6	G 1/4" -19	M 14 x 1,5	18	12	27,0	19	17
AVR NW 04 S	S	PN 630	8	G 1/4" -19	M 16 x 1,5	18	12	27,0	19	19
AVR NW 06 S	S	PN 630	10	G 3/8" -19	M 18 x 1,5	22	12	32,0	22	22
AVR NW 08 S	S	PN 630	12	G 3/8" -19	M 20 x 1,5	22	12	32,0	22	24
AVR NW 08 S 1/2	S	PN 630	12	G 1/2" -14	M 20 x 1,5	26	14	35,0	27	24
AVR NW 10 S	S	PN 630	14	G 1/2" -14	M 22 x 1,5	26	14	36,5	27	27
AVR NW 13 S 3/8	S	PN 400	16	G 3/8" -19	M 24 x 1,5	22	12	34,0	22	30
AVR NW 13 S	S	PN 400	16	G 1/2" -14	M 24 x 1,5	26	14	37,0	27	30
AVR NW 13 S 3/4	S	PN 400	16	G 3/4" -14	M 24 x 1,5	32	16	38,5	32	30
AVR NW 16 S	S	PN 400	20	G 3/4" -14	M 30 x 2	32	16	43,0	32	36
AVR NW 20 S	S	PN 400	25	G 1" -11	M 36 x 2	39	18	48,0	41	46
AVR NW 25 S	S	PN 250	30	G 1.1/4" -11	M 42 x 2	49	20	51,0	50	50
AVR NW 32 S	S	PN 250	38	G 1.1/2" -11	M 52 x 2	55	22	60,0	55	60

Серия: LL = очень легкая L = легкая S = тяжелая PN = номинальное давление PB = макс. рабочее давление Ø d2 = наружный диаметр трубы

Указания по монтажу, установке, нагрузке давлением и допустимым рабочим температурам представлены в технической информации для резьбовых трубных соединений.



Соединение 1: Наружная резьба BSP, цилиндрическая

Соединение 2: Метрическая гаечная резьба

Модель: Вертное резьбовое соединение

Норма: DIN 2353

Материал: Сталь

Варианты изделия: AVR-ED MG, Вертное резьбовое соединение, Латунь

AVR-ED VA, Вертное резьбовое соединение, Высококачественная сталь

Запасные части: WD, Мягкое уплотнение для резьбовых соединений ED

Форма уплотнения 1: Форма E

Форма уплотнения 2: Патрубок с режущим кольцом

Конструкция: Прямые

Комплект поставки: Патрубок с накидной гайкой и предварительно смонтированным режущим кольцом

Защита поверхности: Гальваническое покрытие

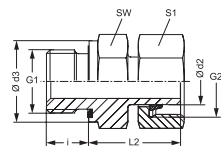

Наименование	Серия	Рабочее давление, бар	Ø d2 mm	G1	G2	Ø d3 mm	i mm	L2 mm	SW (размер под ключ) mm	S1
AVR NW 04 L ED	L	PN 315	6	G 1/8" -28	M 12 x 1,5	13,9	8	24,5	14	14
AVR NW 06 L ED	L	PN 315	8	G 1/4" -19	M 14 x 1,5	18,9	12	27,0	19	17
AVR NW 08 L ED	L	PN 315	10	G 1/4" -19	M 16 x 1,5	18,9	12	27,5	19	19
AVR NW 10 L 1/4 ED	L	PN 315	12	G 1/4" -19	M 18 x 1,5	18,9	12	28,5	19	22
AVR NW 10 L ED	L	PN 315	12	G 3/8" -19	M 18 x 1,5	21,9	12	30,0	22	22
AVR NW 10 L 1/2 ED	L	PN 315	12	G 1/2" -14	M 18 x 1,5	26,9	14	30,5	27	22
AVR NW 13 L 3/8 ED	L	PN 315	15	G 3/8" -19	M 22 x 1,5	21,9	12	30,0	22	27
AVR NW 13 L ED	L	PN 315	15	G 1/2" -14	M 22 x 1,5	26,9	14	30,5	27	27
AVR NW 16 L ED	L	PN 315	18	G 1/2" -14	M 26 x 1,5	26,9	14	31,5	27	32
AVR NW 20 L ED	L	PN 160	22	G 3/4" -14	M 30 x 2	31,9	16	32,5	32	36
AVR NW 25 L ED	L	PN 160	28	G 1" -11	M 36 x 2	39,9	18	35,0	41	41
AVR NW 32 L ED	L	PN 160	35	G 1.1/4" -11	M 45 x 2	49,9	20	42,5	50	50
AVR NW 40 L ED	L	PN 160	42	G 1.1/2" -11	M 52 x 2	54,9	22	47,0	55	60
AVR NW 03 S ED	S	PN 630	6	G 1/4" -19	M 14 x 1,5	18,9	12	27,0	19	17
AVR NW 04 S ED	S	PN 630	8	G 1/4" -19	M 16 x 1,5	18,9	12	27,0	19	19
AVR NW 06 S ED	S	PN 630	10	G 3/8" -19	M 18 x 1,5	21,9	12	32,0	22	22
AVR NW 08 S ED	S	PN 630	12	G 3/8" -19	M 20 x 1,5	21,9	12	32,0	22	24
AVR NW 08 S 1/2 ED	S	PN 630	12	G 1/2" -14	M 20 x 1,5	26,9	14	35,0	27	24
AVR NW 10 S ED	S	PN 630	14	G 1/2" -14	M 22 x 1,5	26,9	14	36,5	27	27
AVR NW 13 S ED	S	PN 400	16	G 1/2" -14	M 24 x 1,5	26,9	14	37,0	27	30
AVR NW 16 S ED	S	PN 400	20	G 3/4" -14	M 30 x 2	31,9	16	43,0	32	36
AVR NW 20 S ED	S	PN 400	25	G 1" -11	M 36 x 2	39,9	18	48,0	41	46
AVR NW 25 S ED	S	PN 400	30	G 1.1/4" -11	M 42 x 2	49,9	20	51,0	50	50
AVR NW 32 S ED	S	PN 315	38	G 1.1/2" -11	M 52 x 2	54,9	22	60,0	55	60

Серия: LL = очень легкая L = легкая S = тяжелая PN = номинальное давление PB = макс. рабочее давление Ø d2 = наружный диаметр трубы

Указания по монтажу, установке, нагрузке давлением и допустимым рабочим температурам представлены в технической информации для резьбовых трубных соединений.



Соединение 1: Метрическая гаечная резьба
Соединение 2: Наружная резьба BSP, цилиндрическая
Модель: Вертное резьбовое соединение
Норма: DIN 2353

Защита поверхности: Гальваническое покрытие

Варианты изделия: AOVR-ED VA, Вертное резьбовое соединение, Высококачественная сталь

Запасные части: WD, Мягкое уплотнение для резьбовых соединений ED

Форма уплотнения 1: Наружный конус 24° с кольцом круглого сечения

Форма уплотнения 2: Форма E

Конструкция: Прямые

Материал: Сталь

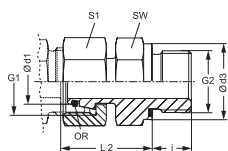

Наименование	Серия	Рабочее давление, бар	Ø d1 mm	G1	G2	Ø d3 mm	i mm	L2 mm	SW (размер под ключ) mm	S1	Кольцо круглого сечения
AOVR NW 04 L ED	L	PN 315	6	M 12 x 1,5	G 1/8" -28	13,9	8	24,5	14	14	4,0 x 1,5
AOVR NW 06 L ED	L	PN 315	8	M 14 x 1,5	G 1/4" -19	18,9	12	29,5	19	17	6,0 x 1,5
AOVR NW 08 L ED	L	PN 315	10	M 16 x 1,5	G 1/4" -19	18,9	12	27,5	19	19	7,5 x 1,5
AOVR NW 10 L 1/4 ED	L	PN 315	12	M 18 x 1,5	G 1/4" -19	18,9	12	30,0	19	22	9,0 x 1,5
AOVR NW 10 L 1/2 ED	L	PN 315	12	M 18 x 1,5	G 1/2" -14	26,9	14	34,0	27	22	9,0 x 1,5
AOVR NW 10 L ED	L	PN 315	12	M 18 x 1,5	G 3/8" -19	21,9	12	34,0	22	22	9,0 x 1,5
AOVR NW 13 L ED	L	PN 315	15	M 22 x 1,5	G 1/2" -14	26,9	14	32,0	27	27	12,0 x 2,0
AOVR NW 16 L ED	L	PN 315	18	M 26 x 1,5	G 1/2" -14	26,9	14	31,5	27	32	15,0 x 2,0
AOVR NW 20 L ED	L	PN 160	22	M 30 x 2	G 3/4" -14	31,9	16	32,5	32	36	20,0 x 2,0
AOVR NW 25 L ED	L	PN 160	28	M 36 x 2	G 1" -11	39,9	18	35,0	41	41	26,0 x 2,0
AOVR NW 32 L ED	L	PN 160	35	M 45 x 2	G 1.1/4" -11	49,9	20	42,5	50	50	32,0 x 2,5
AOVR NW 40 L ED	L	PN 160	42	M 52 x 2	G 1.1/2" -11	54,9	22	46,5	55	60	38,0 x 2,5
AOVR NW 03 S ED	S	PN 630	6	M 14 x 1,5	G 1/4" -19	18,9	12	27,0	19	17	4,0 x 1,5
AOVR NW 04 S ED	S	PN 630	8	M 16 x 1,5	G 1/4" -19	18,9	12	29,5	19	19	6,0 x 1,5
AOVR NW 06 S ED	S	PN 630	10	M 18 x 1,5	G 3/8" -19	21,9	12	32,0	22	22	7,5 x 1,5
AOVR NW 08 S 1/2 ED	S	PN 630	12	M 20 x 1,5	G 1/2" -14	26,9	14	35,0	27	24	9,0 x 1,5
AOVR NW 08 S ED	S	PN 630	12	M 20 x 1,5	G 3/8" -19	21,9	12	34,0	22	24	9,0 x 1,5
AOVR NW 10 S ED	S	PN 630	14	M 22 x 1,5	G 1/2" -14	26,9	14	36,5	27	27	10,0 x 2,0
AOVR NW 13 S ED	S	PN 400	16	M 24 x 1,5	G 1/2" -14	26,9	14	37,0	27	30	12,0 x 2,0
AOVR NW 16 S ED	S	PN 400	20	M 30 x 2	G 3/4" -14	31,9	16	43,0	32	36	16,3 x 2,4
AOVR NW 20 S ED	S	PN 400	25	M 36 x 2	G 1" -11	39,9	18	48,0	41	46	20,3 x 2,4
AOVR NW 25 S ED	S	PN 400	30	M 42 x 2	G 1.1/4" -11	49,9	20	51,0	50	50	25,3 x 2,4
AOVR NW 32 S ED	S	PN 315	38	M 52 x 2	G 1.1/2" -11	54,9	22	60,0	55	60	33,3 x 2,4

Серия: LL = очень легкая L = легкая S = тяжелая PN = номинальное давление PB = макс. рабочее давление Ø d1 = наружный диаметр трубы

Указания по монтажу, установке, нагрузке давлением и допустимым рабочим температурам представлены в технической информации для резьбовых трубных соединений.

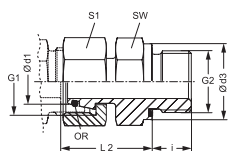

Соединение 1: Метрическая наружная резьба, цилиндрическая

Соединение 2: Метрическая гаечная резьба

Модель: Ввертное резьбовое соединение

Норма: DIN 2353

Защита поверхности: Гальваническое покрытие

Варианты изделия: AOVM-ED VA, Ввертное резьбовое соединение, Высококачественная сталь

Запасные части: WD, Мягкое уплотнение для резьбовых соединений ED

Форма уплотнения 1: Форма E

Форма уплотнения 2: Наружный конус 24° с кольцом круглого сечения

Конструкция: Прямые

Материал: Сталь

Наименование	Серия	Рабочее давление, бар	Ø d1 mm	G1	G2	Ø d3 mm	i mm	L2 mm	SW (размер под ключ) mm	S1	Кольцо круглого сечения
AOVM NW 04 L ED	L	PN 315	6	M 12 x 1,5	M 10 x 1	13,9	8	24,5	14	14	4,0 x 1,5
AOVM NW 06 L ED	L	PN 315	8	M 14 x 1,5	M 12 x 1,5	16,9	12	26,5	17	17	6,0 x 1,5
AOVM NW 08 L ED	L	PN 315	10	M 16 x 1,5	M 14 x 1,5	18,9	12	27,5	19	19	7,5 x 1,5
AOVM NW 10 L ED	L	PN 315	12	M 18 x 1,5	M 16 x 1,5	21,9	12	30,5	22	22	9,0 x 1,5
AOVM NW 13 L ED	L	PN 315	15	M 22 x 1,5	M 18 x 1,5	23,9	12	31,5	24	27	12,0 x 2,0
AOVM NW 16 L ED	L	PN 315	18	M 26 x 1,5	M 22 x 1,5	26,9	14	31,5	27	32	15,0 x 2,0
AOVM NW 20 L ED	L	PN 160	22	M 30 x 2	M 26 x 1,5	31,9	16	32,5	32	36	20,0 x 2,0
AOVM NW 25 L ED	L	PN 160	28	M 36 x 2	M 33 x 2	39,9	18	35,0	41	41	26,0 x 2,0
AOVM NW 32 L ED	L	PN 160	35	M 45 x 2	M 42 x 2	49,9	20	42,5	50	50	32,0 x 2,5
AOVM NW 40 L ED	L	PN 160	42	M 52 x 2	M 48 x 2	54,9	22	46,5	55	60	38,0 x 2,5
AOVM NW 03 S ED	S	PN 630	6	M 14 x 1,5	M 12 x 1,5	16,9	12	27,0	17	17	4,0 x 1,5
AOVM NW 04 S ED	S	PN 630	8	M 16 x 1,5	M 14 x 1,5	18,9	12	29,5	19	19	6,0 x 1,5
AOVM NW 06 S ED	S	PN 630	10	M 18 x 1,5	M 16 x 1,5	21,9	12	32,0	22	22	7,5 x 1,5
AOVM NW 08 S ED	S	PN 630	12	M 20 x 1,5	M 18 x 1,5	23,9	12	34,0	24	24	9,0 x 1,5
AOVM NW 10 S ED	S	PN 630	14	M 22 x 1,5	M 20 x 1,5	25,9	14	36,5	27	27	10,0 x 2,0
AOVM NW 13 S ED	S	PN 400	16	M 24 x 1,5	M 22 x 1,5	26,9	14	37,0	27	30	12,0 x 2,0
AOVM NW 16 S ED	S	PN 400	20	M 30 x 2	M 27 x 2	31,9	16	43,0	32	36	16,3 x 2,4
AOVM NW 20 S ED	S	PN 400	25	M 36 x 2	M 33 x 2	39,9	18	48,0	41	46	20,3 x 2,4
AOVM NW 25 S ED	S	PN 400	30	M 42 x 2	M 42 x 2	49,9	20	51,0	50	50	25,3 x 2,4
AOVM NW 32 S ED	S	PN 315	38	M 52 x 2	M 48 x 2	54,9	22	60,0	55	60	33,3 x 2,4

Серия: LL = очень легкая L = легкая S = тяжелая PN = номинальное давление PB = макс. рабочее давление Ø d1 = наружный диаметр трубы

Указания по монтажу, установке, нагрузке давлением и допустимым рабочим температурам представлены в технической информации для резьбовых трубных соединений.



Соединение 1: Метрическая наружная резьба, цилиндрическая

Соединение 2: Патрубок предварительно немонтированный

Модель: Ввертный штуцер

Норма: DIN 2353

Материал: Сталь

Варианты изделия: NVM-ED VA, Ввертный штуцер, Высококачественная сталь

Запасные части: WD, Мягкое уплотнение для резьбовых соединений ED

Дополнительные элементы: VOM, Штуцер предварительно монтированный

Форма уплотнения 1: Форма E

Форма уплотнения 2: Соединение с режущим кольцом

Конструкция: Прямые

Комплект поставки: Штуцер (без накидной гайки и режущего кольца)

Защита поверхности: Гальваническое покрытие

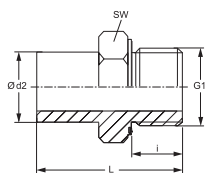

Наименование	Серия	Рабочее давление, бар	Ø d2 mm	G1	i mm	L mm	SW (размер под ключ) mm
NVM NW 04 L ED	L	PN 315	6	M 10 x 1	8	32,5	14
NVM NW 06 L ED	L	PN 315	8	M 12 x 1,5	12	38,5	17
NVM NW 08 L ED	L	PN 315	10	M 16 x 1,5	12	39,5	19
NVM NW 10 L ED	L	PN 315	12	M 16 x 1,5	12	42,5	22
NVM NW 13 L ED	L	PN 315	15	M 18 x 1,5	12	43,5	24
NVM NW 16 L ED	L	PN 315	18	M 22 x 1,5	14	45,5	27
NVM NW 20 L ED	L	PN 160	22	M 26 x 1,5	16	48,5	32
NVM NW 25 L ED	L	PN 160	28	M 33 x 2	18	53,0	41
NVM NW 32 L ED	L	PN 160	35	M 42 x 2	20	62,5	50
NVM NW 40 L ED	L	PN 160	42	M 48 x 2	22	68,5	55
NVM NW 03 S ED	S	PN 630	6	M 12 x 1,5	12	39,0	17
NVM NW 04 S ED	S	PN 630	8	M 14 x 1,5	12	41,5	19
NVM NW 06 S ED	S	PN 630	10	M 16 x 1,5	12	44,0	22
NVM NW 08 S ED	S	PN 630	12	M 18 x 1,5	12	46,0	24
NVM NW 10 S ED	S	PN 630	14	M 20 x 1,5	14	50,5	27
NVM NW 13 S ED	S	PN 400	16	M 22 x 1,5	14	51,0	27
NVM NW 16 S ED	S	PN 400	20	M 27 x 2	16	59,0	32
NVM NW 20 S ED	S	PN 400	25	M 33 x 2	18	66,0	41
NVM NW 25 S ED	S	PN 400	30	M 42 x 2	20	71,0	50
NVM NW 32 S ED	S	PN 315	38	M 48 x 2	22	82,0	55

Серия: LL = очень легкая L = легкая S = тяжелая PN = номинальное давление PB = макс. рабочее давление Ø d2 = наружный диаметр трубы

Указания по монтажу, установке, нагрузке давлением и допустимым рабочим температурам представлены в технической информации для резьбовых трубных соединений.

RIK-ED

Съемное редукционное соединение, короткое



Соединение 1: Наружная резьба BSP, цилиндрическая
Соединение 2: Внутренняя резьба BSP, цилиндрическая
Конструкция: Короткие
Материал: Сталь

Форма уплотнения 1: Форма E
Модель: Съемное редукционное соединение
Норма: DIN 2353
Защита поверхности: Гальваническое покрытие

Варианты изделия: RIK-ED VA, Съемное редукционное соединение, короткое, Высококачественная сталь
Запасные части: WD, Мягкое уплотнение для резьбовых соединений ED

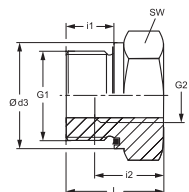

Наименование	Рабочее давление, бар	G1	G2	Ø d3 mm	i1 mm	i2 mm	L mm	SW (размер под ключ) mm
RIK NW 10 03 ED	PN 400	G 3/8" -19	G 1/8" -28	21,9	12	9	22,5	22
RIK NW 13 03 ED	PN 400	G 1/2" -14	G 1/8" -28	26,9	14	9	24,0	27
RIK NW 13 06 ED	PN 400	G 1/2" -14	G 1/4" -19	26,9	14	14	24,0	27
RIK NW 20 06 ED	PN 315	G 3/4" -14	G 1/4" -19	31,9	16	14	26,0	32
RIK NW 20 10 ED	PN 315	G 3/4" -14	G 3/8" -19	31,9	16	14	26,0	32
RIK NW 25 06 ED	PN 315	G 1" -11	G 1/4" -19	39,9	18	14	29,0	41
RIK NW 25 10 ED	PN 315	G 1" -11	G 3/8" -19	39,9	18	14	29,0	41
RIK NW 25 13 ED	PN 315	G 1" -11	G 1/2" -14	39,9	18	16	29,0	41
RIK NW 32 13 ED	PN 315	G 1.1/4" -11	G 1/2" -14	49,9	20	16	32,0	50
RIK NW 32 20 ED	PN 315	G 1.1/4" -11	G 3/4" -14	49,9	20	18	32,0	50
RIK NW 40 13 ED	PN 250	G 1.1/2" -11	G 1/2" -14	54,9	22	16	36,0	55
RIK NW 40 20 ED	PN 250	G 1.1/2" -11	G 3/4" -14	54,9	22	18	36,0	55
RIK NW 40 25 ED	PN 250	G 1.1/2" -11	G 1" -11	54,9	22	20	36,0	55

PN = номинальное давление PB = макс. рабочее давление

Указания по монтажу, установке, нагрузке давлением и допустимым рабочим температурам представлены в технической информации для резьбовых трубных соединений.

RIL-ED

Съемное редукционное соединение, длинное



Соединение 1: Наружная резьба BSP, цилиндрическая
Соединение 2: Внутренняя резьба BSP, цилиндрическая
Конструкция: Длинные
Материал: Сталь

Форма уплотнения 1: Форма E
Модель: Съемное редукционное соединение
Норма: DIN 2353
Защита поверхности: Гальваническое покрытие

Варианты изделия: RIL-ED VA, Съемное редукционное соединение, длинное, Высококачественная сталь
Запасные части: WD, Мягкое уплотнение для резьбовых соединений ED

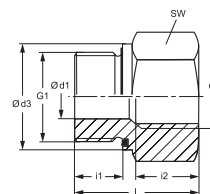

Наименование	Рабочее давление, бар	Ø d1 mm	G1	G2	Ø d3 mm	i1 mm	i2 mm	L mm	SW (размер под ключ) mm
RIL NW 03 06 ED	PN 400	4	G 1/8" -28	G 1/4" -19	13,9	8	17,0	31,0	19
RIL NW 03 10 ED	PN 400	4	G 1/8" -28	G 3/8" -19	13,9	8	17,0	32,0	24
RIL NW 06 03 ED	PN 400	5	G 1/4" -19	G 1/8" -28	18,9	12	12,0	28,0	19
RIL NW 06 10 ED	PN 400	5	G 1/4" -19	G 3/8" -19	18,9	12	17,0	36,0	24
RIL NW 06 13 ED	PN 400	5	G 1/4" -19	G 1/2" -14	18,9	12	20,0	40,0	27
RIL NW 06 20 ED	PN 400	5	G 1/4" -19	G 3/4" -14	18,9	12	22,0	43,0	36
RIL NW 10 06 ED	PN 400	8	G 3/8" -19	G 1/4" -19	21,9	12	17,0	36,0	22
RIL NW 10 13 ED	PN 400	8	G 3/8" -19	G 1/2" -14	21,9	12	20,0	41,0	27
RIL NW 10 20 ED	PN 315	8	G 3/8" -19	G 3/4" -14	21,9	12	22,0	44,0	36
RIL NW 13 10 ED	PN 400	12	G 1/2" -14	G 3/8" -19	26,9	14	17,0	36,0	27
RIL NW 13 20 ED	PN 315	12	G 1/2" -14	G 3/4" -14	26,9	14	22,0	46,0	36
RIL NW 13 25 ED	PN 315	12	G 1/2" -14	G 1" -11	26,9	14	24,5	49,0	41
RIL NW 13 32 ED	PN 315	10	G 1/2" -14	G 1.1/4" -11	26,9	14	26,5	53,0	55

PN = номинальное давление PB = макс. рабочее давление

Съемное редуцирующее соединение, длинное

Наименование	Рабочее давление, бар	Ø d1 mm	G1	G2	Ø d3 mm	i1 mm	i2 mm	L mm	SW (размер под ключ) mm
RIL NW 20 13 ED	PN 315	16	G 3/4" -14	G 1/2" -14	31,9	16	20,0	41,0	32
RIL NW 20 25 ED	PN 315	16	G 3/4" -14	G 1" -11	31,9	16	24,5	51,0	41
RIL NW 20 32 ED	PN 315	16	G 3/4" -14	G 1.1/4" -11	31,9	16	26,5	55,0	55
RIL NW 20 40 ED	PN 250	16	G 3/4" -14	G 1.1/2" -11	31,9	16	28,5	57,0	60
RIL NW 25 20 ED	PN 315	20	G 1" -11	G 3/4" -14	39,9	18	22,0	47,0	41
RIL NW 25 32 ED	PN 315	20	G 1" -11	G 1.1/4" -11	39,9	18	26,5	57,0	55
RIL NW 25 40 ED	PN 250	20	G 1" -11	G 1.1/2" -11	39,9	18	28,5	59,0	60
RIL NW 32 25 ED	PN 315	25	G 1.1/4" -11	G 1" -11	49,9	20	24,5	52,0	50
RIL NW 32 40 ED	PN 250	25	G 1.1/4" -11	G 1.1/2" -11	49,9	20	28,5	60,0	60
RIL NW 40 32 ED	PN 250	32	G 1.1/2" -11	G 1.1/4" -11	54,9	22	26,5	58,0	55
RIL NW 50 40 ED	PN 160	40	G 2" -11	G 1.1/2" -11	69,9	24	28,5	65,5	70

PN = номинальное давление PB = макс. рабочее давление

Указания по монтажу, установке, нагрузке давлением и допустимым рабочим температурам представлены в технической информации для резьбовых трубных соединений.

DMO

Резьбовое соединение, двойная гайка



Соединение 1: Метрическая гаечная резьба

Соединение 2: Метрическая гаечная резьба

Модель: Резьбовое соединение, двойные гайки

Норма: DIN 2353

Защита поверхности: Гальваническое покрытие

Варианты изделия: DMO VA, Резьбовое соединение, двойная гайка, Высококачественная сталь

Форма уплотнения 1: Наружный конус 24° с кольцом круглого сечения

Форма уплотнения 2: Наружный конус 24° с кольцом круглого сечения

Конструкция: Прямые

Материал: Сталь

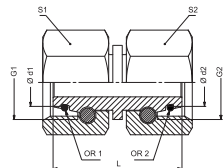

Наименование	Серия	Рабочее давление, бар	Ø d1 mm	Ø d2 mm	G1	G2	L mm	S1	S2	Кольцо круглого сечения 1	Кольцо круглого сечения 2
DMO NW 04 L	L	PN 315	6	6	M 12 x 1,5	M 12 x 1,5	32,0	14	14	4,0 x 1,5	4,0 x 1,5
DMO NW 04 L 06	L	PN 315	6	8	M 12 x 1,5	M 14 x 1,5	32,0	14	17	4,0 x 1,5	6,0 x 1,5
DMO NW 04 L 08	L	PN 315	6	10	M 12 x 1,5	M 16 x 1,5	33,0	14	19	4,0 x 1,5	7,5 x 1,5
DMO NW 04 L 10	L	PN 315	6	12	M 12 x 1,5	M 18 x 1,5	33,0	14	22	4,0 x 1,5	9,0 x 1,5
DMO NW 06 L	L	PN 315	8	8	M 14 x 1,5	M 14 x 1,5	32,0	17	17	6,0 x 1,5	6,0 x 1,5
DMO NW 06 L 08	L	PN 315	8	10	M 14 x 1,5	M 16 x 1,5	33,0	17	19	6,0 x 1,5	7,5 x 1,5
DMO NW 06 L 10	L	PN 315	8	12	M 14 x 1,5	M 18 x 1,5	33,0	17	22	6,0 x 1,5	9,0 x 1,5
DMO NW 06 L 13	L	PN 315	8	15	M 14 x 1,5	M 22 x 1,5	34,5	17	27	6,0 x 1,5	12,0 x 2,0
DMO NW 06 L 16	L	PN 315	8	18	M 14 x 1,5	M 26 x 1,5	36,0	17	32	6,0 x 1,5	15,0 x 2,0
DMO NW 08 L	L	PN 315	10	10	M 16 x 1,5	M 16 x 1,5	34,0	19	19	7,5 x 1,5	7,5 x 1,5
DMO NW 08 L 10	L	PN 315	10	12	M 16 x 1,5	M 18 x 1,5	33,0	19	22	7,5 x 1,5	9,0 x 1,5
DMO NW 08 L 13	L	PN 315	10	15	M 16 x 1,5	M 22 x 1,5	38,0	19	27	7,5 x 1,5	12,0 x 2,0
DMO NW 08 L 16	L	PN 315	10	18	M 16 x 1,5	M 26 x 1,5	36,0	19	32	7,5 x 1,5	15,0 x 2,0
DMO NW 10 L	L	PN 315	12	12	M 18 x 1,5	M 18 x 1,5	34,5	22	22	9,0 x 1,5	9,0 x 1,5
DMO NW 10 L 13	L	PN 315	12	15	M 18 x 1,5	M 22 x 1,5	38,0	22	27	9,0 x 1,5	12,0 x 2,0
DMO NW 10 L 16	L	PN 315	12	18	M 18 x 1,5	M 26 x 1,5	36,0	22	32	9,0 x 1,5	15,0 x 2,0
DMO NW 10 L 20	L	PN 160	12	22	M 18 x 1,5	M 30 x 2	40,0	22	36	9,0 x 1,5	20,0 x 2,0
DMO NW 13 L	L	PN 315	15	15	M 22 x 1,5	M 22 x 1,5	37,0	27	27	12,0 x 2,0	12,0 x 2,0
DMO NW 13 L 16	L	PN 315	15	18	M 22 x 1,5	M 26 x 1,5	36,0	27	32	12,0 x 2,0	15,0 x 2,0
DMO NW 13 L 20	L	PN 160	15	22	M 22 x 1,5	M 30 x 2	42,0	27	36	12,0 x 2,0	20,0 x 2,0
DMO NW 13 L 25	L	PN 160	15	28	M 22 x 1,5	M 36 x 2	46,0	27	41	12,0 x 2,0	26,0 x 2,0
DMO NW 16 L	L	PN 315	18	18	M 26 x 1,5	M 26 x 1,5	38,5	32	32	15,0 x 2,0	15,0 x 2,0

Серия: LL = очень легкая L = легкая S = тяжелая PN = номинальное давление PB = макс. рабочее давление Ø d1 = наружный диаметр трубы

Наименование	Серия	Рабочее давление, бар	Ø d1 mm	Ø d2 mm	G1	G2	L mm	S1	S2	Кольцо круглого сечения 1	Кольцо круглого сечения 2
DMO NW 16 L 20	L	PN 160	18	22	M 26 x 1,5	M 30 x 2	42,0	32	36	15,0 x 2,0	20,0 x 2,0
DMO NW 16 L 25	L	PN 160	18	28	M 26 x 1,5	M 36 x 2	46,0	32	41	15,0 x 2,0	26,0 x 2,0
DMO NW 16 L 32	L	PN 160	18	35	M 26 x 1,5	M 45 x 2	45,0	32	50	15,0 x 2,0	32,0 x 2,5
DMO NW 20 L	L	PN 160	22	22	M 30 x 2	M 30 x 2	42,5	36	36	20,0 x 2,0	20,0 x 2,0
DMO NW 20 L 25	L	PN 160	22	28	M 30 x 2	M 36 x 2	46,0	36	41	20,0 x 2,0	26,0 x 2,0
DMO NW 20 L 32	L	PN 160	22	35	M 30 x 2	M 45 x 2	48,0	36	50	20,0 x 2,0	32,0 x 2,5
DMO NW 20 L 40	L	PN 160	22	42	M 30 x 2	M 52 x 2	47,5	36	60	20,0 x 2,0	38,0 x 2,5
DMO NW 25 L	L	PN 160	28	28	M 36 x 2	M 36 x 2	44,5	41	41	26,0 x 2,0	26,0 x 2,0
DMO NW 25 L 32	L	PN 160	28	35	M 36 x 2	M 45 x 2	48,0	41	50	26,0 x 2,0	32,0 x 2,5
DMO NW 25 L 40	L	PN 160	28	42	M 36 x 2	M 52 x 2	52,0	41	60	26,0 x 2,0	38,0 x 2,5
DMO NW 32 L	L	PN 160	35	35	M 45 x 2	M 45 x 2	51,0	50	50	32,0 x 2,5	32,0 x 2,5
DMO NW 32 L 40	L	PN 160	35	42	M 45 x 2	M 52 x 2	51,5	50	60	32,0 x 2,5	38,0 x 2,5
DMO NW 40 L	L	PN 160	42	42	M 52 x 2	M 52 x 2	52,0	60	60	38,0 x 2,5	38,0 x 2,5
DMO NW 04 L 03 S	L/S	PN 315	6	6	M 12 x 1,5	M 14 x 1,5	33,5	14	17	4,0 x 1,5	4,0 x 1,5
DMO NW 04 L 04 S	L/S	PN 315	6	8	M 12 x 1,5	M 16 x 1,5	33,0	14	19	4,0 x 1,5	6,0 x 1,5
DMO NW 04 L 06 S	L/S	PN 315	6	10	M 12 x 1,5	M 18 x 1,5	35,5	14	22	4,0 x 1,5	7,5 x 1,5
DMO NW 04 L 08 S	L/S	PN 315	6	12	M 12 x 1,5	M 20 x 1,5	38,0	14	24	4,0 x 1,5	9,0 x 1,5
DMO NW 06 L 03 S	L/S	PN 315	8	6	M 14 x 1,5	M 14 x 1,5	32,0	17	17	6,0 x 1,5	4,0 x 1,5
DMO NW 06 L 04 S	L/S	PN 315	8	8	M 14 x 1,5	M 16 x 1,5	33,0	17	19	6,0 x 1,5	6,0 x 1,5
DMO NW 06 L 06 S	L/S	PN 315	8	10	M 14 x 1,5	M 18 x 1,5	33,0	17	22	6,0 x 1,5	7,5 x 1,5
DMO NW 06 L 08 S	L/S	PN 315	8	12	M 14 x 1,5	M 20 x 1,5	36,0	17	24	6,0 x 1,5	9,0 x 1,5
DMO NW 06 L 13 S	L/S	PN 315	8	16	M 14 x 1,5	M 24 x 1,5	39,0	17	30	6,0 x 1,5	12,0 x 2,0
DMO NW 08 L 03 S	L/S	PN 315	10	6	M 16 x 1,5	M 14 x 1,5	33,0	19	17	7,5 x 1,5	4,0 x 1,5
DMO NW 08 L 04 S	L/S	PN 315	10	8	M 16 x 1,5	M 16 x 1,5	33,0	19	19	7,5 x 1,5	6,0 x 1,5
DMO NW 08 L 06 S	L/S	PN 315	10	10	M 16 x 1,5	M 18 x 1,5	33,0	19	22	7,5 x 1,5	7,5 x 1,5
DMO NW 08 L 08 S	L/S	PN 315	10	12	M 16 x 1,5	M 20 x 1,5	36,0	19	24	7,5 x 1,5	9,0 x 1,5
DMO NW 08 L 10 S	L/S	PN 315	10	14	M 16 x 1,5	M 22 x 1,5	39,0	19	27	7,5 x 1,5	10,0 x 2,0
DMO NW 08 L 13 S	L/S	PN 315	10	16	M 16 x 1,5	M 24 x 1,5	39,0	19	30	7,5 x 1,5	12,0 x 2,0
DMO NW 10 L 06 S	L/S	PN 315	12	10	M 18 x 1,5	M 18 x 1,5	33,0	22	22	9,0 x 1,5	7,5 x 1,5
DMO NW 10 L 08 S	L/S	PN 315	12	12	M 18 x 1,5	M 20 x 1,5	36,0	22	24	9,0 x 1,5	9,0 x 1,5
DMO NW 10 L 10 S	L/S	PN 315	12	14	M 18 x 1,5	M 22 x 1,5	39,0	22	27	9,0 x 1,5	10,0 x 2,0
DMO NW 10 L 13 S	L/S	PN 315	12	16	M 18 x 1,5	M 24 x 1,5	39,0	22	30	9,0 x 1,5	12,0 x 2,0
DMO NW 10 L 16 S	L/S	PN 315	12	20	M 18 x 1,5	M 30 x 2	36,0	22	36	9,0 x 1,5	16,3 x 2,4
DMO NW 13 L 06 S	L/S	PN 315	15	10	M 22 x 1,5	M 18 x 1,5	38,0	27	22	12,0 x 2,0	7,5 x 1,5
DMO NW 13 L 08 S	L/S	PN 315	15	12	M 22 x 1,5	M 20 x 1,5	38,0	27	24	12,0 x 2,0	9,0 x 1,5
DMO NW 13 L 10 S	L/S	PN 315	15	14	M 22 x 1,5	M 22 x 1,5	38,0	27	27	12,0 x 2,0	10,0 x 2,0
DMO NW 13 L 13 S	L/S	PN 315	15	16	M 22 x 1,5	M 24 x 1,5	39,0	27	30	12,0 x 2,0	12,0 x 2,0
DMO NW 13 L 16 S	L/S	PN 315	15	20	M 22 x 1,5	M 30 x 2	44,0	27	36	12,0 x 2,0	16,3 x 2,4
DMO NW 13 L 20 S	L/S	PN 315	15	25	M 22 x 1,5	M 36 x 2	47,5	27	46	12,0 x 2,0	20,3 x 2,4
DMO NW 16 L 08 S	L/S	PN 315	18	12	M 26 x 1,5	M 20 x 1,5	38,0	32	24	15,0 x 2,0	9,0 x 1,5
DMO NW 16 L 10 S	L/S	PN 315	18	14	M 26 x 1,5	M 22 x 1,5	41,0	32	27	15,0 x 2,0	10,0 x 2,0
DMO NW 16 L 13 S	L/S	PN 315	18	16	M 26 x 1,5	M 24 x 1,5	39,0	32	30	15,0 x 2,0	12,0 x 2,0
DMO NW 16 L 16 S	L/S	PN 315	18	20	M 26 x 1,5	M 30 x 2	44,0	32	36	15,0 x 2,0	16,3 x 2,4
DMO NW 16 L 20 S	L/S	PN 315	18	25	M 26 x 1,5	M 36 x 2	48,0	32	46	15,0 x 2,0	20,3 x 2,4
DMO NW 16 L 25 S	L/S	PN 315	18	30	M 26 x 1,5	M 42 x 2	50,0	32	50	15,0 x 2,0	25,3 x 2,4

Серия: LL = очень легкая L = легкая S = тяжелая PN = номинальное давление PB = макс. рабочее давление Ø d1 = наружный диаметр трубы
 Указания по монтажу, установке, нагрузке давлением и допустимым рабочим температурам представлены в технической информации для резьбовых трубных соединений.

Наименование	Серия	Рабочее давление, бар	Ø d1 mm	Ø d2 mm	G1	G2	L mm	S1	S2	Кольцо круглого сечения 1	Кольцо круглого сечения 2
DMO NW 20 L 13 S	L/S	PN 160	22	16	M 30 x 2	M 24 x 1,5	42,0	36	30	20,0 x 2,0	12,0 x 2,0
DMO NW 20 L 16 S	L/S	PN 160	22	20	M 30 x 2	M 30 x 2	44,0	36	36	20,0 x 2,0	16,3 x 2,4
DMO NW 20 L 20 S	L/S	PN 160	22	25	M 30 x 2	M 36 x 2	46,0	36	46	20,0 x 2,0	20,3 x 2,4
DMO NW 20 L 25 S	L/S	PN 160	22	30	M 30 x 2	M 42 x 2	52,0	36	50	20,0 x 2,0	25,3 x 2,4
DMO NW 20 L 32 S	L/S	PN 160	22	38	M 30 x 2	M 52 x 2	52,0	36	60	20,0 x 2,0	33,3 x 2,4
DMO NW 25 L 13 S	L/S	PN 160	28	16	M 36 x 2	M 24 x 1,5	46,0	41	30	26,0 x 2,0	12,0 x 2,0
DMO NW 25 L 16 S	L/S	PN 160	28	20	M 36 x 2	M 30 x 2	46,0	41	36	26,0 x 2,0	16,3 x 2,4
DMO NW 25 L 20 S	L/S	PN 160	28	25	M 36 x 2	M 36 x 2	46,0	41	46	26,0 x 2,0	20,3 x 2,4
DMO NW 25 L 25 S	L/S	PN 160	28	30	M 36 x 2	M 42 x 2	52,0	41	50	26,0 x 2,0	25,3 x 2,4
DMO NW 25 L 32 S	L/S	PN 160	28	38	M 36 x 2	M 52 x 2	51,0	41	60	26,0 x 2,0	33,3 x 2,4
DMO NW 32 L 16 S	L/S	PN 160	35	20	M 45 x 2	M 30 x 2	48,0	50	36	32,0 x 2,5	16,3 x 2,4
DMO NW 32 L 20 S	L/S	PN 160	35	25	M 45 x 2	M 36 x 2	48,0	50	46	32,0 x 2,5	20,3 x 2,4
DMO NW 32 L 25 S	L/S	PN 160	35	30	M 45 x 2	M 42 x 2	52,0	50	50	32,0 x 2,5	25,3 x 2,4
DMO NW 32 L 32 S	L/S	PN 160	35	38	M 45 x 2	M 52 x 2	52,0	50	60	32,0 x 2,5	33,3 x 2,4
DMO NW 40 L 25 S	L/S	PN 160	42	30	M 52 x 2	M 42 x 2	52,0	60	50	38,0 x 2,5	25,3 x 2,4
DMO NW 40 L 32 S	L/S	PN 160	42	38	M 52 x 2	M 52 x 2	52,0	60	60	38,0 x 2,5	33,3 x 2,4
DMO NW 03 S	S	PN 630	6	6	M 14 x 1,5	M 14 x 1,5	35,0	17	17	4,0 x 1,5	4,0 x 1,5
DMO NW 03 S 04	S	PN 630	6	8	M 14 x 1,5	M 16 x 1,5	33,0	17	19	4,0 x 1,5	6,0 x 1,5
DMO NW 03 S 06	S	PN 630	6	10	M 14 x 1,5	M 18 x 1,5	32,0	17	22	4,0 x 1,5	7,5 x 1,5
DMO NW 03 S 08	S	PN 630	6	12	M 14 x 1,5	M 20 x 1,5	37,5	17	24	4,0 x 1,5	9,0 x 1,5
DMO NW 04 S	S	PN 630	8	8	M 16 x 1,5	M 16 x 1,5	35,0	19	19	6,0 x 1,5	6,0 x 1,5
DMO NW 04 S 06	S	PN 630	8	10	M 16 x 1,5	M 18 x 1,5	33,0	19	22	6,0 x 1,5	7,5 x 1,5
DMO NW 04 S 08	S	PN 630	8	12	M 16 x 1,5	M 20 x 1,5	36,0	19	24	6,0 x 1,5	9,0 x 1,5
DMO NW 06 S	S	PN 630	10	10	M 18 x 1,5	M 18 x 1,5	39,0	22	22	7,5 x 1,5	7,5 x 1,5
DMO NW 06 S 08	S	PN 630	10	12	M 18 x 1,5	M 20 x 1,5	36,0	22	24	7,5 x 1,5	9,0 x 1,5
DMO NW 06 S 10	S	PN 630	10	14	M 18 x 1,5	M 22 x 1,5	39,0	22	27	7,5 x 1,5	10,0 x 2,0
DMO NW 06 S 13	S	PN 400	10	16	M 18 x 1,5	M 24 x 1,5	39,0	22	30	7,5 x 1,5	12,0 x 2,0
DMO NW 08 S	S	PN 630	12	12	M 20 x 1,5	M 20 x 1,5	40,0	24	24	9,0 x 1,5	9,0 x 1,5
DMO NW 08 S 10	S	PN 630	12	14	M 20 x 1,5	M 22 x 1,5	39,0	24	27	9,0 x 1,5	10,0 x 2,0
DMO NW 08 S 13	S	PN 400	12	16	M 20 x 1,5	M 24 x 1,5	39,0	24	30	9,0 x 1,5	12,0 x 2,0
DMO NW 08 S 16	S	PN 400	12	20	M 20 x 1,5	M 30 x 2	39,0	24	36	9,0 x 1,5	16,3 x 2,4
DMO NW 10 S	S	PN 630	14	14	M 22 x 1,5	M 22 x 1,5	43,0	27	27	10,0 x 2,0	10,0 x 2,0
DMO NW 10 S 13	S	PN 400	14	16	M 22 x 1,5	M 24 x 1,5	39,0	27	30	10,0 x 2,0	12,0 x 2,0
DMO NW 10 S 16	S	PN 400	14	20	M 22 x 1,5	M 30 x 2	44,0	27	36	10,0 x 2,0	16,3 x 2,4
DMO NW 13 S	S	PN 400	16	16	M 24 x 1,5	M 24 x 1,5	44,0	30	30	12,0 x 2,0	12,0 x 2,0
DMO NW 13 S 16	S	PN 400	16	20	M 24 x 1,5	M 30 x 2	44,0	30	36	12,0 x 2,0	16,3 x 2,4
DMO NW 13 S 20	S	PN 400	16	25	M 24 x 1,5	M 36 x 2	46,0	30	46	12,0 x 2,0	20,3 x 2,4
DMO NW 13 S 25	S	PN 400	16	30	M 24 x 1,5	M 42 x 2	52,0	30	50	12,0 x 2,0	25,3 x 2,4
DMO NW 16 S	S	PN 400	20	20	M 30 x 2	M 30 x 2	53,5	36	36	16,3 x 2,4	16,3 x 2,4
DMO NW 16 S 20	S	PN 400	20	25	M 30 x 2	M 36 x 2	46,0	36	46	16,3 x 2,4	20,3 x 2,4
DMO NW 16 S 25	S	PN 400	20	30	M 30 x 2	M 42 x 2	52,0	36	50	16,3 x 2,4	25,3 x 2,4
DMO NW 16 S 32	S	PN 315	20	38	M 30 x 2	M 52 x 2	52,0	36	60	16,3 x 2,4	33,3 x 2,4
DMO NW 20 S	S	PN 400	25	25	M 36 x 2	M 36 x 2	57,5	46	46	20,3 x 2,4	20,3 x 2,4
DMO NW 20 S 25	S	PN 400	25	30	M 36 x 2	M 42 x 2	52,0	46	50	20,3 x 2,4	25,3 x 2,4
DMO NW 20 S 32	S	PN 315	25	38	M 36 x 2	M 52 x 2	52,0	46	60	20,3 x 2,4	33,3 x 2,4

Серия: LL = очень легкая L = легкая S = тяжелая PN = номинальное давление PB = макс. рабочее давление Ø d1 = наружный диаметр трубы
Указания по монтажу, установке, нагрузке давлением и допустимым рабочим температурам представлены в технической информации для резьбовых трубных соединений.

Наименование	Серия	Рабочее давление, бар	Ø d1 mm	Ø d2 mm	G1	G2	L mm	S1	S2	Кольцо круглого сечения 1	Кольцо круглого сечения 2
DMO NW 25 S	S	PN 400	30	30	M 42 x 2	M 42 x 2	60,5	50	50	25,3 x 2,4	25,3 x 2,4
DMO NW 25 S 32	S	PN 315	30	38	M 42 x 2	M 52 x 2	52,0	50	60	25,3 x 2,4	33,3 x 2,4
DMO NW 32 S	S	PN 315	38	38	M 52 x 2	M 52 x 2	65,5	60	60	33,3 x 2,4	33,3 x 2,4

Серия: LL = очень легкая L = легкая S = тяжелая PN = номинальное давление PB = макс. рабочее давление Ø d1 = наружный диаметр трубы
Указания по монтажу, установке, нагрузке давлением и допустимым рабочим температурам представлены в технической информации для резьбовых трубных соединений.



Соединение 1: Метрическая наружная резьба, цилиндрическая

Соединение 2: Метрическая наружная резьба, цилиндрическая

Модель: Резьбовое соединение

Норма: ISO 8434-1

Материал: Сталь

Варианты изделия: XV VA, Резьбовое соединение, Высококачественная сталь
V-LL / V-HL / V-HS, Резьбовое соединение, Сталь

Форма уплотнения 1: Внутренний конус 24°

Форма уплотнения 2: Внутренний конус 24°

Конструкция: Прямые

Комплект поставки: Штуцер (без накидной гайки и режущего кольца)

Защита поверхности: Гальваническое покрытие

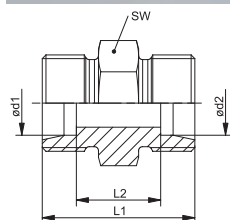

Наименование	Серия	Рабочее давление, бар	Ø d1 mm	Ø d2 mm	L1 mm	L2 mm	SW (размер под ключ) mm
XV 04 LL	LL	PN 100	4	4	20	12,0	9
XV 05 LL	LL	PN 100	5	5	20	9,0	11
XV 06 LL 04	LL	PN 100	6	4	20	10,5	11
XV 06 LL	LL	PN 100	6	6	20	9,0	11
XV 08 LL 04	LL	PN 100	8	4	22	12,5	12
XV 08 LL 06	LL	PN 100	8	6	22	11,0	12
XV 08 LL	LL	PN 100	8	8	23	12,0	12
XV 10 LL	LL	PN 100	10	10	23	12,0	14
XV 12 LL	LL	PN 100	12	12	23	11,0	17
XV NW 04 HL	L	PN 315	6	6	24	10,0	12
XV NW 06 HL 04	L	PN 315	8	6	25	11,0	14
XV NW 06 HL	L	PN 315	8	8	25	11,0	14
XV NW 08 HL 04	L	PN 315	10	6	26	12,0	17
XV NW 08 HL 06	L	PN 315	10	8	26	12,0	17
XV NW 08 HL	L	PN 315	10	10	27	13,0	17
XV NW 10 HL 04	L	PN 315	12	6	27	13,0	19
XV NW 10 HL 06	L	PN 315	12	8	27	13,0	19
XV NW 10 HL 08	L	PN 315	12	10	28	14,0	19
XV NW 10 HL	L	PN 315	12	12	28	14,0	19
XV NW 13 HL 04	L	PN 315	15	6	28	14,0	24
XV NW 13 HL 06	L	PN 315	15	8	28	14,0	24
XV NW 13 HL 08	L	PN 315	15	10	29	15,0	24
XV NW 13 HL 10	L	PN 315	15	12	29	15,0	24
XV NW 13 HL	L	PN 315	15	15	30	16,0	24
XV NW 16 HL 04	L	PN 315	18	6	29	14,5	27
XV NW 16 HL 06	L	PN 315	18	8	29	14,5	27
XV NW 16 HL 08	L	PN 315	18	10	30	15,5	27

Серия: LL = очень легкая L = легкая S = тяжелая PN = номинальное давление PB = макс. рабочее давление Ø d1 = наружный диаметр трубы

Наименование	Серия	Рабочее давление, бар	Ø d1 mm	Ø d2 mm	L1 mm	L2 mm	SW (размер под ключ) mm
XV NW 16 HL 10	L	PN 315	18	12	30	15,5	27
XV NW 16 HL 10 27	L	PN 315	18	12	32	17,5	27
XV NW 16 HL 13	L	PN 315	18	15	31	16,5	27
XV NW 16 HL	L	PN 315	18	18	31	16,0	27
XV NW 16 HL 27	L	PN 315	18	18	35	20,0	27
XV NW 20 HL 06	L	PN 160	22	8	31	16,5	32
XV NW 20 HL 08	L	PN 160	22	10	32	17,5	32
XV NW 20 HL 10	L	PN 160	22	12	32	17,5	32
XV NW 20 HL 13	L	PN 160	22	15	33	18,5	32
XV NW 20 HL 16	L	PN 160	22	18	33	18,0	32
XV NW 20 HL 16 27	L	PN 160	22	18	35	20,0	32
XV NW 20 HL	L	PN 160	22	22	35	20,0	32
XV NW 25 HL 06	L	PN 160	28	8	33	18,5	41
XV NW 25 HL 08	L	PN 160	28	10	34	19,5	41
XV NW 25 HL 10	L	PN 160	28	12	34	19,5	41
XV NW 25 HL 13	L	PN 160	28	15	35	20,5	41
XV NW 25 HL 16	L	PN 160	28	18	35	20,0	41
XV NW 25 HL 16 27	L	PN 160	28	18	37	22,0	41
XV NW 25 HL 20	L	PN 160	28	22	37	22,0	41
XV NW 25 HL	L	PN 160	28	28	36	21,0	41
XV NW 32 HL 20	L	PN 160	35	22	39	21,0	46
XV NW 32 HL 25	L	PN 160	35	28	39	21,0	46
XV NW 32 HL	L	PN 160	35	35	41	20,0	46
XV NW 40 HL 25	L	PN 160	42	28	41	22,5	55
XV NW 40 HL 32	L	PN 160	42	35	43	21,5	55
XV NW 40 HL	L	PN 160	42	42	66	21,0	55
XV NW 16 HL 13 HS	L/S	PN 315	18	16	33	17,0	27
XV NW 03 HS	S	PN 630	6	6	30	16,0	14
XV NW 04 HS 03	S	PN 630	8	6	32	18,0	17
XV NW 04 HS	S	PN 630	8	8	32	18,0	17
XV NW 06 HS 03	S	PN 630	10	6	32	17,5	19
XV NW 06 HS 04	S	PN 630	10	8	32	17,5	19
XV NW 06 HS	S	PN 630	10	10	32	17,0	19
XV NW 08 HS 03	S	PN 630	12	6	34	19,5	22
XV NW 08 HS 04	S	PN 630	12	8	34	19,5	22
XV NW 08 HS 06	S	PN 630	12	10	34	19,0	22
XV NW 08 HS	S	PN 630	12	12	34	19,0	22
XV NW 10 HS 03	S	PN 630	14	6	36	21,0	24
XV NW 10 HS 04	S	PN 630	14	8	36	21,0	24
XV NW 10 HS 06	S	PN 630	14	10	36	20,5	24
XV NW 10 HS 08	S	PN 630	14	12	36	20,5	24
XV NW 10 HS	S	PN 630	14	14	38	22,0	24
XV NW 13 HS 03	S	PN 400	16	6	36	20,5	27
XV NW 13 HS 04	S	PN 400	16	8	36	20,5	27
XV NW 13 HS 06	S	PN 400	16	10	36	20,0	27

Серия: LL = очень легкая L = легкая S = тяжелая PN = номинальное давление PB = макс. рабочее давление Ø d1 = наружный диаметр трубы
 Указания по монтажу, установке, нагрузке давлением и допустимым рабочим температурам представлены в технической информации для резьбовых трубных соединений.

Наименование	Серия	Рабочее давление, бар	Ø d1 mm	Ø d2 mm	L1 mm	L2 mm	SW (размер под ключ) mm
XV NW 13 HS 08	S	PN 400	16	12	36	20,0	27
XV NW 13 HS 10	S	PN 400	16	14	38	21,5	27
XV NW 13 HS	S	PN 400	16	16	38	21,0	27
XV NW 16 HS 06	S	PN 400	20	10	40	22,0	32
XV NW 16 HS 08	S	PN 400	20	12	40	22,0	32
XV NW 16 HS 10	S	PN 400	20	14	42	23,5	32
XV NW 16 HS 13	S	PN 400	20	16	42	23,0	32
XV NW 16 HS	S	PN 400	20	20	44	23,0	32
XV NW 20 HS 13	S	PN 400	25	16	46	25,5	41
XV NW 20 HS 16	S	PN 400	25	20	48	25,5	41
XV NW 20 HS	S	PN 400	25	25	50	26,0	41
XV NW 25 HS 13	S	PN 400	30	16	48	26,0	46
XV NW 25 HS 16	S	PN 400	30	20	50	26,0	46
XV NW 25 HS 20	S	PN 400	30	25	52	26,5	46
XV NW 25 HS	S	PN 400	30	30	54	27,0	46
XV NW 32 HS 13	S	PN 315	38	16	53	28,5	55
XV NW 32 HS 20	S	PN 315	38	25	57	29,0	55
XV NW 32 HS 25	S	PN 315	38	30	59	29,5	55
XV NW 32 HS	S	PN 315	38	38	61	29,0	55
XV NW 13 HS 13 HL	S/L	PN 400	16	15	36	20,5	27
XV NW 16 HS 13 HL	S/L	PN 400	20	15	40	22,5	32
XV NW 16 HS 16 HL	S/L	PN 400	20	18	40	22,0	32
XV NW 20 HS 20 HL	S/L	PN 400	25	22	46	26,5	41

Серия: LL = очень легкая L = легкая S = тяжелая PN = номинальное давление PB = макс. рабочее давление Ø d1 = наружный диаметр трубы
 Указания по монтажу, установке, нагрузке давлением и допустимым рабочим температурам представлены в технической информации для резьбовых трубных соединений.



Соединение 1: Метрическая гаечная резьба
Соединение 2: Метрическая наружная резьба, цилиндрическая
Модель: Редукционное резьбовое соединение
Норма: ISO 8434-1
Материал: Сталь

Форма уплотнения 1: Патрубок с режущим кольцом
Форма уплотнения 2: Внутренний конус 24°
Конструкция: Прямые
Комплект поставки: Штуцер (без накидной гайки и режущего кольца)

Варианты изделия: ХАН VA, Редукционное резьбовое соединение, Штуцер (без накидной гайки и режущего кольца)
 АН, Редукционное резьбовое соединение, Штуцер с накидной гайкой и режущим кольцом

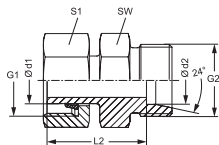

Наименование	Серия	Рабочее давление, бар	Ø d1 mm	Ø d2 mm	G1	G2	L2 mm	SW (размер под ключ) mm	S1
ХАН 06 LL 04	LL	PN 100	6	4	M 10 x 1	M 8 x 1	24,5	12	12
ХАН 08 LL 04	LL	PN 100	8	4	M 12 x 1	M 8 x 1	24,5	14	14
ХАН 08 LL 06	LL	PN 100	8	6	M 12 x 1	M 10 x 1	17,5	14	14
ХАН NW 04 LL 04	L/LL	PN 100	6	4	M 12 x 1,5	M 8 x 1	24,5	11	14
ХАН NW 06 LL 04	L/LL	PN 100	8	4	M 14 x 1,5	M 8 x 1	24,5	12	17
ХАН NW 08 LL 04	L/LL	PN 100	10	4	M 16 x 1,5	M 8 x 1	24,5	11	19
ХАН NW 10 LL 04	L/LL	PN 100	12	4	M 18 x 1,5	M 8 x 1	24,5	12	22
ХАН NW 06 L 04	L	PN 315	8	6	M 14 x 1,5	M 12 x 1,5	26,5	12	17
ХАН NW 08 L 04	L	PN 315	10	6	M 16 x 1,5	M 12 x 1,5	27,0	12	19
ХАН NW 08 L 06	L	PN 315	10	8	M 16 x 1,5	M 14 x 1,5	27,5	14	19
ХАН NW 10 L 04	L	PN 315	12	6	M 18 x 1,5	M 12 x 1,5	28,0	14	22
ХАН NW 10 L 06	L	PN 315	12	8	M 18 x 1,5	M 14 x 1,5	29,0	14	22
ХАН NW 10 L 08	L	PN 315	12	10	M 18 x 1,5	M 16 x 1,5	30,0	17	22
ХАН NW 10 L	L	PN 315	12	12	M 18 x 1,5	M 18 x 1,5	31,0	22	22
ХАН NW 10 L 13	L	PN 315	12	15	M 18 x 1,5	M 22 x 1,5	32,0	17	22
ХАН NW 13 L 04	L	PN 315	15	6	M 22 x 1,5	M 12 x 1,5	29,0	17	27
ХАН NW 13 L 06	L	PN 315	15	8	M 22 x 1,5	M 14 x 1,5	29,0	17	27
ХАН NW 13 L 08	L	PN 315	15	10	M 22 x 1,5	M 16 x 1,5	30,0	17	27
ХАН NW 13 L 10	L	PN 315	15	12	M 22 x 1,5	M 18 x 1,5	31,0	19	27
ХАН NW 13 L	L	PN 315	15	15	M 22 x 1,5	M 22 x 1,5	32,0	27	27
ХАН NW 16 L 04	L	PN 315	18	6	M 26 x 1,5	M 12 x 1,5	30,0	19	32
ХАН NW 16 L 06	L	PN 315	18	8	M 26 x 1,5	M 14 x 1,5	31,0	19	32
ХАН NW 16 L 08	L	PN 315	18	10	M 26 x 1,5	M 16 x 1,5	32,0	19	32
ХАН NW 16 L 10	L	PN 315	18	12	M 26 x 1,5	M 18 x 1,5	33,0	19	32
ХАН NW 16 L 13	L	PN 315	18	15	M 26 x 1,5	M 22 x 1,5	32,5	24	32
ХАН NW 20 L 04	L	PN 160	22	6	M 30 x 2	M 12 x 1,5	32,0	24	36
ХАН NW 20 L 06	L	PN 160	22	8	M 30 x 2	M 14 x 1,5	33,0	24	36
ХАН NW 20 L 08	L	PN 160	22	10	M 30 x 2	M 16 x 1,5	35,0	24	36
ХАН NW 20 L 10	L	PN 160	22	12	M 30 x 2	M 18 x 1,5	35,0	24	36
ХАН NW 20 L 13	L	PN 160	22	15	M 30 x 2	M 22 x 1,5	36,0	24	36
ХАН NW 20 L 16	L	PN 160	22	18	M 30 x 2	M 26 x 1,5	36,5	27	36
ХАН NW 25 L 04	L	PN 160	28	6	M 36 x 2	M 12 x 1,5	34,0	30	41
ХАН NW 25 L 06	L	PN 160	28	8	M 36 x 2	M 14 x 1,5	34,0	30	41
ХАН NW 25 L 08	L	PN 160	28	10	M 36 x 2	M 16 x 1,5	35,0	30	41
ХАН NW 25 L 10	L	PN 160	28	12	M 36 x 2	M 18 x 1,5	36,0	30	41
ХАН NW 25 L 13	L	PN 160	28	15	M 36 x 2	M 22 x 1,5	37,0	30	41
ХАН NW 25 L 16	L	PN 160	28	18	M 36 x 2	M 26 x 1,5	37,5	30	41
ХАН NW 25 L 20	L	PN 160	28	22	M 36 x 2	M 30 x 2	39,5	32	41

Серия: LL = очень легкая L = легкая S = тяжелая PN = номинальное давление PB = макс. рабочее давление Ø d1 = наружный диаметр трубы

Наименование	Серия	Рабочее давление, бар	Ø d1 mm	Ø d2 mm	G1	G2	L2 mm	SW (размер под ключ) mm	S1
ХАН NW 32 L 04	L	PN 160	35	6	M 45 x 2	M 12 x 1,5	40,0	36	50
ХАН NW 32 L 06	L	PN 160	35	8	M 45 x 2	M 14 x 1,5	40,0	36	50
ХАН NW 32 L 08	L	PN 160	35	10	M 45 x 2	M 16 x 1,5	41,0	36	50
ХАН NW 32 L 10	L	PN 160	35	12	M 45 x 2	M 18 x 1,5	42,0	36	50
ХАН NW 32 L 13	L	PN 160	35	15	M 45 x 2	M 22 x 1,5	43,0	36	50
ХАН NW 32 L 16	L	PN 160	35	18	M 45 x 2	M 26 x 1,5	42,0	36	50
ХАН NW 32 L 20	L	PN 160	35	22	M 45 x 2	M 30 x 2	45,5	36	50
ХАН NW 32 L 25	L	PN 160	35	28	M 45 x 2	M 36 x 2	46,5	41	50
ХАН NW 40 L 04	L	PN 160	42	6	M 52 x 2	M 12 x 1,5	42,5	46	60
ХАН NW 40 L 06	L	PN 160	42	8	M 52 x 2	M 14 x 1,5	42,5	46	60
ХАН NW 40 L 08	L	PN 160	42	10	M 52 x 2	M 16 x 1,5	42,0	46	60
ХАН NW 40 L 10	L	PN 160	42	12	M 52 x 2	M 18 x 1,5	43,0	46	60
ХАН NW 40 L 13	L	PN 160	42	15	M 52 x 2	M 22 x 1,5	45,0	46	60
ХАН NW 40 L 16	L	PN 160	42	18	M 52 x 2	M 26 x 1,5	44,0	46	60
ХАН NW 40 L 20	L	PN 160	42	22	M 52 x 2	M 30 x 2	46,0	46	60
ХАН NW 40 L 25	L	PN 160	42	28	M 52 x 2	M 36 x 2	47,5	46	60
ХАН NW 40 L 32	L	PN 160	42	35	M 52 x 2	M 45 x 2	47,5	46	60
ХАН NW 13 L 10 S	L/S	PN 315	15	14	M 22 x 1,5	M 22 x 1,5	31,0	22	27
ХАН NW 16 L 13 S	L/S	PN 315	18	16	M 26 x 1,5	M 24 x 1,5	31,5	32	32
ХАН NW 20 L 13 S	L/S	PN 315	22	16	M 30 x 2	M 24 x 1,5	34,5	32	36
ХАН NW 20 L 16 S	L/S	PN 315	22	20	M 30 x 2	M 30 x 2	34,5	41	36
ХАН NW 25 L 13 S	L/S	PN 250	28	16	M 36 x 2	M 24 x 1,5	36,5	32	41
ХАН NW 25 L 20 S	L/S	PN 250	28	25	M 36 x 2	M 36 x 2	38,5	41	41
ХАН NW 04 S 03	S	PN 630	8	6	M 16 x 1,5	M 14 x 1,5	30,0	14	19
ХАН NW 06 S 03	S	PN 630	10	6	M 18 x 1,5	M 14 x 1,5	32,0	14	22
ХАН NW 06 S 04	S	PN 630	10	8	M 18 x 1,5	M 16 x 1,5	34,0	17	22
ХАН NW 08 S 03	S	PN 630	12	6	M 20 x 1,5	M 14 x 1,5	32,0	14	24
ХАН NW 08 S 04	S	PN 630	12	8	M 20 x 1,5	M 16 x 1,5	34,0	17	24
ХАН NW 08 S 06	S	PN 630	12	10	M 20 x 1,5	M 18 x 1,5	33,5	19	24
ХАН NW 10 S 03	S	PN 630	14	6	M 22 x 1,5	M 14 x 1,5	35,0	17	27
ХАН NW 10 S 04	S	PN 630	14	8	M 22 x 1,5	M 16 x 1,5	37,0	17	27
ХАН NW 10 S 06	S	PN 630	14	10	M 22 x 1,5	M 18 x 1,5	36,5	19	27
ХАН NW 10 S 08	S	PN 630	14	12	M 22 x 1,5	M 20 x 1,5	38,5	22	27
ХАН NW 13 S 03	S	PN 400	16	6	M 24 x 1,5	M 14 x 1,5	35,0	17	30
ХАН NW 13 S 04	S	PN 400	16	8	M 24 x 1,5	M 16 x 1,5	37,0	17	30
ХАН NW 13 S 06	S	PN 400	16	10	M 24 x 1,5	M 18 x 1,5	36,5	19	30
ХАН NW 13 S 08	S	PN 400	12	16	M 24 x 1,5	M 20 x 1,5	38,5	22	30
ХАН NW 13 S 10	S	PN 400	16	14	M 24 x 1,5	M 22 x 1,5	40,0	24	30
ХАН NW 16 S 03	S	PN 400	20	6	M 30 x 2	M 14 x 1,5	42,0	22	36
ХАН NW 16 S 04	S	PN 400	20	8	M 30 x 2	M 16 x 1,5	42,0	22	36
ХАН NW 16 S 06	S	PN 400	20	10	M 30 x 2	M 18 x 1,5	42,5	22	36
ХАН NW 16 S 08	S	PN 400	20	12	M 30 x 2	M 20 x 1,5	43,5	22	36
ХАН NW 16 S 10	S	PN 400	20	14	M 30 x 2	M 22 x 1,5	45,0	24	36
ХАН NW 16 S 13	S	PN 400	20	16	M 30 x 2	M 24 x 1,5	44,5	27	36
ХАН NW 20 S 03	S	PN 400	25	6	M 36 x 2	M 14 x 1,5	44,0	27	46

Серия: LL = очень легкая L = легкая S = тяжелая PN = номинальное давление PB = макс. рабочее давление Ø d1 = наружный диаметр трубы

Указания по монтажу, установке, нагрузке давлением и допустимым рабочим температурам представлены в технической информации для резьбовых трубных соединений.

Редукционное резьбовое соединение

Наименование	Серия	Рабочее давление, бар	Ø d1 mm	Ø d2 mm	G1	G2	L2 mm	SW (размер под ключ) mm	S1
ХАН NW 20 S 04	S	PN 400	25	8	M 36 x 2	M 16 x 1,5	44,0	27	46
ХАН NW 20 S 06	S	PN 400	25	10	M 36 x 2	M 18 x 1,5	43,5	27	46
ХАН NW 20 S 08	S	PN 400	25	12	M 36 x 2	M 20 x 1,5	45,5	27	46
ХАН NW 20 S 10	S	PN 400	25	14	M 36 x 2	M 22 x 1,5	47,0	27	46
ХАН NW 20 S 13	S	PN 400	25	16	M 36 x 2	M 24 x 1,5	47,5	27	46
ХАН NW 20 S 16	S	PN 400	25	20	M 36 x 2	M 30 x 2	48,5	32	46
ХАН NW 25 S 03	S	PN 400	30	6	M 42 x 2	M 14 x 1,5	52,0	32	50
ХАН NW 25 S 04	S	PN 400	30	8	M 42 x 2	M 16 x 1,5	52,0	32	50
ХАН NW 25 S 06	S	PN 400	30	10	M 42 x 2	M 18 x 1,5	51,5	32	50
ХАН NW 25 S 08	S	PN 400	30	12	M 42 x 2	M 20 x 1,5	51,5	32	50
ХАН NW 25 S 10	S	PN 400	30	14	M 42 x 2	M 22 x 1,5	50,0	32	50
ХАН NW 25 S 13	S	PN 400	30	16	M 42 x 2	M 24 x 1,5	52,5	32	50
ХАН NW 25 S 16	S	PN 400	30	20	M 42 x 2	M 30 x 2	49,5	32	50
ХАН NW 25 S 20	S	PN 400	30	25	M 42 x 2	M 36 x 2	57,0	41	50
ХАН NW 32 S 03	S	PN 315	38	6	M 52 x 2	M 14 x 1,5	55,0	41	60
ХАН NW 32 S 04	S	PN 315	38	8	M 52 x 2	M 16 x 1,5	55,0	41	60
ХАН NW 32 S 06	S	PN 315	38	10	M 52 x 2	M 18 x 1,5	54,5	41	60
ХАН NW 32 S 08	S	PN 315	38	12	M 52 x 2	M 20 x 1,5	54,5	41	60
ХАН NW 32 S 10	S	PN 315	38	14	M 52 x 2	M 22 x 1,5	57,0	41	60
ХАН NW 32 S 13	S	PN 315	38	16	M 52 x 2	M 24 x 1,5	55,5	41	60
ХАН NW 32 S 16	S	PN 315	38	20	M 52 x 2	M 30 x 2	56,5	41	60
ХАН NW 32 S 20	S	PN 315	38	25	M 52 x 2	M 36 x 2	60,0	41	60
ХАН NW 32 S 25	S	PN 315	38	30	M 52 x 2	M 42 x 2	60,5	46	60
ХАН NW 13 S 13 L	S/L	PN 315	16	15	M 24 x 1,5	M 22 x 1,5	37,0	24	30
ХАН NW 13 S 16 L	S/L	PN 315	16	18	M 24 x 1,5	M 26 x 1,5	39,5	26	30
ХАН NW 16 S 13 L	S/L	PN 315	20	15	M 30 x 2	M 22 x 1,5	43,0	24	36
ХАН NW 16 S 16 L	S/L	PN 315	20	18	M 30 x 2	M 26 x 1,5	42,5	27	36
ХАН NW 20 S 16 L	S/L	PN 315	25	18	M 36 x 2	M 26 x 1,5	48,0	27	46
ХАН NW 20 S 20 L	S/L	PN 160	25	22	M 36 x 2	M 30 x 2	48,5	32	46
ХАН NW 25 S 25 L	S/L	PN 160	30	28	M 42 x 2	M 36 x 2	50,5	41	50

Серия: LL = очень легкая L = легкая S = тяжелая PN = номинальное давление PB = макс. рабочее давление Ø d1 = наружный диаметр трубы

Указания по монтажу, установке, нагрузке давлением и допустимым рабочим температурам представлены в технической информации для резьбовых трубных соединений.

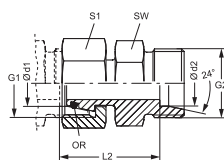

Соединение 1: Метрическая гаечная резьба
Соединение 2: Метрическая наружная резьба, цилиндрическая
Модель: Редукционное резьбовое соединение
Норма: DIN 2353
Материал: Сталь

Форма уплотнения 1: Наружный конус 24° с кольцом круглого сечения
Форма уплотнения 2: Внутренний конус 24°
Конструкция: Прямые
Комплект поставки: Штуцер (без накидной гайки и режущего кольца)
Защита поверхности: Гальваническое покрытие

Варианты изделия: ХАОН VA, Редукционное резьбовое соединение, Штуцер (без накидной гайки и режущего кольца)
 АОН, Редукционное резьбовое соединение, Штуцер с накидной гайкой и режущим кольцом

Наименование	Серия	Рабочее давление, бар	Ø d1 mm	Ø d2 mm	G1	G2	L2 mm	SW (размер под ключ) mm	S1	Кольцо круглого сечения
ХАОН NW 04 LL 04	L/LL	PN 100	6	4	M 12 x 1,5	M 8 x 1	24,5	9	14	4,0 x 1,5
ХАОН NW 04 L	L	PN 315	6	6	M 12 x 1,5	M 12 x 1,5	27,5	14	14	4,0 x 1,5
ХАОН NW 04 L 06	L	PN 315	6	8	M 12 x 1,5	M 14 x 1,5	24,5	14	14	4,0 x 1,5
ХАОН NW 04 L 08	L	PN 315	6	10	M 12 x 1,5	M 16 x 1,5	25,5	17	14	4,0 x 1,5
ХАОН NW 04 L 10	L	PN 315	6	12	M 12 x 1,5	M 18 x 1,5	25,5	19	14	4,0 x 1,5
ХАОН NW 04 L 13	L	PN 315	6	15	M 12 x 1,5	M 22 x 1,5	27,5	24	14	4,0 x 1,5
ХАОН NW 06 L 04	L	PN 315	8	6	M 14 x 1,5	M 12 x 1,5	24,5	12	17	6,0 x 1,5
ХАОН NW 06 L	L	PN 315	8	8	M 14 x 1,5	M 14 x 1,5	37,0	14	17	6,0 x 1,5
ХАОН NW 06 L 08	L	PN 315	8	10	M 14 x 1,5	M 16 x 1,5	26,0	17	17	6,0 x 1,5
ХАОН NW 06 L 10	L	PN 315	8	12	M 14 x 1,5	M 18 x 1,5	27,0	19	17	6,0 x 1,5
ХАОН NW 06 L 13	L	PN 315	8	15	M 14 x 1,5	M 22 x 1,5	28,0	24	17	4,0 x 1,5
ХАОН NW 08 L 04	L	PN 315	10	6	M 16 x 1,5	M 12 x 1,5	25,0	14	19	7,5 x 1,5
ХАОН NW 08 L 06	L	PN 315	10	8	M 16 x 1,5	M 14 x 1,5	25,0	14	19	7,5 x 1,5
ХАОН NW 08 L	L	PN 315	10	10	M 16 x 1,5	M 16 x 1,5	37,0	17	19	7,5 x 1,5
ХАОН NW 08 L 10	L	PN 315	10	12	M 16 x 1,5	M 18 x 1,5	28,0	19	19	7,5 x 1,5
ХАОН NW 08 L 13	L	PN 315	10	15	M 16 x 1,5	M 22 x 1,5	29,0	24	19	7,5 x 1,5
ХАОН NW 08 L 16	L	PN 315	10	18	M 16 x 1,5	M 26 x 1,5	33,0	27	19	7,5 x 1,5
ХАОН NW 10 L 04	L	PN 315	12	6	M 18 x 1,5	M 12 x 1,5	26,5	17	22	9,0 x 1,5
ХАОН NW 10 L 06	L	PN 315	12	8	M 18 x 1,5	M 14 x 1,5	26,5	17	22	9,0 x 1,5
ХАОН NW 10 L 08	L	PN 315	12	10	M 18 x 1,5	M 16 x 1,5	27,5	17	22	9,0 x 1,5
ХАОН NW 10 L	L	PN 315	12	12	M 18 x 1,5	M 18 x 1,5	37,0	19	22	9,0 x 1,5
ХАОН NW 10 L 13	L	PN 315	12	15	M 18 x 1,5	M 22 x 1,5	29,0	24	22	9,0 x 1,5
ХАОН NW 10 L 16	L	PN 315	12	18	M 18 x 1,5	M 26 x 1,5	29,5	27	22	9,0 x 1,5
ХАОН NW 13 L 04	L	PN 315	15	6	M 22 x 1,5	M 12 x 1,5	28,5	19	27	12,0 x 2,0
ХАОН NW 13 L 06	L	PN 315	15	8	M 22 x 1,5	M 14 x 1,5	28,5	19	27	12,0 x 2,0
ХАОН NW 13 L 08	L	PN 315	15	10	M 22 x 1,5	M 16 x 1,5	29,5	19	27	12,0 x 2,0
ХАОН NW 13 L 10	L	PN 315	15	12	M 22 x 1,5	M 18 x 1,5	29,5	19	27	12,0 x 2,0
ХАОН NW 13 L	L	PN 315	15	15	M 22 x 1,5	M 22 x 1,5	37,0	24	27	12,0 x 2,0
ХАОН NW 13 L 16	L	PN 315	15	18	M 22 x 1,5	M 26 x 1,5	31,5	27	27	12,0 x 2,0
ХАОН NW 13 L 20	L	PN 160	15	22	M 22 x 1,5	M 30 x 2	33,5	32	27	12,0 x 2,0
ХАОН NW 16 L 04	L	PN 315	18	6	M 26 x 1,5	M 12 x 1,5	29,5	24	32	15,0 x 2,0
ХАОН NW 16 L 06	L	PN 315	18	8	M 26 x 1,5	M 14 x 1,5	29,5	24	32	15,0 x 2,0
ХАОН NW 16 L 08	L	PN 315	18	10	M 26 x 1,5	M 16 x 1,5	30,5	24	32	15,0 x 2,0
ХАОН NW 16 L 10	L	PN 315	18	12	M 26 x 1,5	M 18 x 1,5	30,5	24	32	15,0 x 2,0
ХАОН NW 16 L 13	L	PN 315	18	15	M 26 x 1,5	M 22 x 1,5	31,5	24	32	15,0 x 2,0
ХАОН NW 16 L	L	PN 315	18	18	M 26 x 1,5	M 26 x 1,5	36,0	27	32	15,0 x 2,0
ХАОН NW 16 L 20	L	PN 160	18	22	M 26 x 1,5	M 30 x 2	33,0	32	32	15,0 x 2,0
ХАОН NW 16 L 25	L	PN 160	18	28	M 26 x 1,5	M 36 x 2	34,0	41	32	15,0 x 2,0

Серия: LL = очень легкая L = легкая S = тяжелая PN = номинальное давление PB = макс. рабочее давление Ø d1 = наружный диаметр трубы

Наименование	Серия	Рабочее давление, бар	Ø d1 mm	Ø d2 mm	G1	G2	L2 mm	SW (размер под ключ) mm	S1	Кольцо круглого сечения
ХАОН NW 20 L 04	L	PN 160	22	6	M 30 x 2	M 12 x 1,5	32,0	27	36	20,0 x 2,0
ХАОН NW 20 L 06	L	PN 160	22	8	M 30 x 2	M 14 x 1,5	32,0	27	36	20,0 x 2,0
ХАОН NW 20 L 08	L	PN 160	22	10	M 30 x 2	M 16 x 1,5	33,0	27	36	20,0 x 2,0
ХАОН NW 20 L 10	L	PN 160	22	12	M 30 x 2	M 18 x 1,5	33,0	27	36	20,0 x 2,0
ХАОН NW 20 L 13	L	PN 160	22	15	M 30 x 2	M 22 x 1,5	34,0	27	36	20,0 x 2,0
ХАОН NW 20 L 16	L	PN 160	22	18	M 30 x 2	M 26 x 1,5	33,5	27	36	20,0 x 2,0
ХАОН NW 20 L	L	PN 160	22	22	M 30 x 2	M 30 x 2	42,5	32	36	20,0 x 2,0
ХАОН NW 20 L 25	L	PN 160	22	28	M 30 x 2	M 36 x 2	38,0	41	36	20,0 x 2,0
ХАОН NW 20 L 32	L	PN 160	22	35	M 30 x 2	M 45 x 2	39,0	46	36	20,0 x 2,0
ХАОН NW 25 L 04	L	PN 160	28	6	M 36 x 2	M 12 x 1,5	34,0	32	41	26,0 x 2,0
ХАОН NW 25 L 06	L	PN 160	28	8	M 36 x 2	M 14 x 1,5	34,0	32	41	26,0 x 2,0
ХАОН NW 25 L 08	L	PN 160	28	10	M 36 x 2	M 16 x 1,5	35,0	32	41	26,0 x 2,0
ХАОН NW 25 L 10	L	PN 160	28	12	M 36 x 2	M 18 x 1,5	35,0	32	41	26,0 x 2,0
ХАОН NW 25 L 13	L	PN 160	28	15	M 36 x 2	M 22 x 1,5	36,0	32	41	26,0 x 2,0
ХАОН NW 25 L 16	L	PN 160	28	18	M 36 x 2	M 26 x 1,5	35,5	32	41	26,0 x 2,0
ХАОН NW 25 L 20	L	PN 160	28	22	M 36 x 2	M 30 x 2	37,5	32	41	26,0 x 2,0
ХАОН NW 25 L	L	PN 160	28	28	M 36 x 2	M 36 x 2	41,5	41	41	26,0 x 2,0
ХАОН NW 25 L 32	L	PN 160	28	35	M 36 x 2	M 45 x 2	39,5	46	41	26,0 x 2,0
ХАОН NW 25 L 40	L	PN 160	28	42	M 36 x 2	M 52 x 2	41,0	55	41	26,0 x 2,0
ХАОН NW 32 L 04	L	PN 160	35	6	M 45 x 2	M 12 x 1,5	37,0	41	50	32,0 x 2,5
ХАОН NW 32 L 06	L	PN 160	35	8	M 45 x 2	M 14 x 1,5	37,0	41	50	32,0 x 2,5
ХАОН NW 32 L 08	L	PN 160	35	10	M 45 x 2	M 16 x 1,5	38,0	41	50	32,0 x 2,5
ХАОН NW 32 L 10	L	PN 160	35	12	M 45 x 2	M 18 x 1,5	38,0	41	50	32,0 x 2,5
ХАОН NW 32 L 13	L	PN 160	35	15	M 45 x 2	M 22 x 1,5	39,5	41	50	32,0 x 2,5
ХАОН NW 32 L 16	L	PN 160	35	18	M 45 x 2	M 26 x 1,5	39,5	41	50	32,0 x 2,5
ХАОН NW 32 L 20	L	PN 160	35	22	M 45 x 2	M 30 x 2	41,5	41	50	32,0 x 2,5
ХАОН NW 32 L 25	L	PN 160	35	28	M 45 x 2	M 36 x 2	41,5	41	50	32,0 x 2,5
ХАОН NW 32 L	L	PN 160	35	35	M 45 x 2	M 45 x 2	50,0	46	50	32,0 x 2,5
ХАОН NW 32 L 40	L	PN 160	35	42	M 45 x 2	M 52 x 2	42,0	55	50	32,0 x 2,5
ХАОН NW 40 L 04	L	PN 160	42	6	M 52 x 2	M 12 x 1,5	40,5	50	60	38,0 x 2,5
ХАОН NW 40 L 06	L	PN 160	42	8	M 52 x 2	M 14 x 1,5	40,5	50	60	38,0 x 2,5
ХАОН NW 40 L 08	L	PN 160	42	10	M 52 x 2	M 16 x 1,5	41,5	50	60	38,0 x 2,5
ХАОН NW 40 L 10	L	PN 160	42	12	M 52 x 2	M 18 x 1,5	41,5	50	60	38,0 x 2,5
ХАОН NW 40 L 13	L	PN 160	42	15	M 52 x 2	M 22 x 1,5	42,5	50	60	38,0 x 2,5
ХАОН NW 40 L 16	L	PN 160	42	18	M 52 x 2	M 26 x 1,5	42,0	50	60	38,0 x 2,5
ХАОН NW 40 L 20	L	PN 160	42	22	M 52 x 2	M 30 x 2	44,0	50	60	38,0 x 2,5
ХАОН NW 40 L 25	L	PN 160	42	28	M 52 x 2	M 36 x 2	44,0	50	60	38,0 x 2,5
ХАОН NW 40 L 32	L	PN 160	42	35	M 52 x 2	M 45 x 2	43,0	50	60	38,0 x 2,5
ХАОН NW 40 L	L	PN 160	42	42	M 52 x 2	M 52 x 2	42,0	55	60	38,0 x 2,5
ХАОН NW 04 L 03 S	L/S	PN 315	6	6	M 12 x 1,5	M 14 x 1,5	29,5	17	14	4,0 x 1,5
ХАОН NW 04 L 04 S	L/S	PN 315	6	8	M 12 x 1,5	M 16 x 1,5	29,5	17	14	4,0 x 1,5
ХАОН NW 04 L 06 S	L/S	PN 315	6	10	M 12 x 1,5	M 18 x 1,5	29,0	19	14	4,0 x 1,5
ХАОН NW 04 L 08 S	L/S	PN 315	6	12	M 12 x 1,5	M 20 x 1,5	31,0	22	14	4,0 x 1,5
ХАОН NW 06 L 04 S	L/S	PN 315	8	8	M 14 x 1,5	M 16 x 1,5	30,0	17	17	6,0 x 1,5
ХАОН NW 06 L 06 S	L/S	PN 315	8	10	M 14 x 1,5	M 18 x 1,5	29,5	19	17	6,0 x 1,5

Серия: LL = очень легкая L = легкая S = тяжелая PN = номинальное давление PB = макс. рабочее давление Ø d1 = наружный диаметр трубы
 Указания по монтажу, установке, нагрузке давлением и допустимым рабочим температурам представлены в технической информации для резьбовых трубных соединений.

Наименование	Серия	Рабочее давление, бар	Ø d1 mm	Ø d2 mm	G1	G2	L2 mm	SW (размер под ключ) mm	S1	Кольцо круглого сечения
ХАОН NW 06 L 08 S	L/S	PN 315	8	12	M 14 x 1,5	M 20 x 1,5	31,5	22	17	6,0 x 1,5
ХАОН NW 08 L 06 S	L/S	PN 315	10	10	M 16 x 1,5	M 18 x 1,5	32,5	19	19	7,5 x 1,5
ХАОН NW 08 L 08 S	L/S	PN 315	10	12	M 16 x 1,5	M 20 x 1,5	32,5	22	19	7,5 x 1,5
ХАОН NW 08 L 10 S	L/S	PN 315	10	14	M 16 x 1,5	M 22 x 1,5	34,0	24	19	7,5 x 1,5
ХАОН NW 08 L 13 S	L/S	PN 315	10	16	M 16 x 1,5	M 24 x 1,5	33,5	27	19	7,5 x 1,5
ХАОН NW 10 L 04 S	L/S	PN 315	12	8	M 18 x 1,5	M 16 x 1,5	31,0	19	22	9,0 x 1,5
ХАОН NW 10 L 06 S	L/S	PN 315	12	10	M 18 x 1,5	M 18 x 1,5	30,5	19	22	9,0 x 1,5
ХАОН NW 10 L 08 S	L/S	PN 315	12	12	M 18 x 1,5	M 20 x 1,5	33,0	22	22	9,0 x 1,5
ХАОН NW 10 L 10 S	L/S	PN 315	12	14	M 18 x 1,5	M 22 x 1,5	35,5	24	22	9,0 x 1,5
ХАОН NW 10 L 13 S	L/S	PN 315	12	16	M 18 x 1,5	M 24 x 1,5	33,5	27	22	9,0 x 1,5
ХАОН NW 10 L 16 S	L/S	PN 315	12	20	M 18 x 1,5	M 30 x 2	29,5	32	22	9,0 x 1,5
ХАОН NW 13 L 13 S	L/S	PN 315	15	16	M 22 x 1,5	M 24 x 1,5	35,5	27	27	12,0 x 2,0
ХАОН NW 13 L 16 S	L/S	PN 315	15	20	M 22 x 1,5	M 30 x 2	32,5	32	27	12,0 x 2,0
ХАОН NW 16 L 13 S	L/S	PN 315	18	16	M 26 x 1,5	M 24 x 1,5	31,5	27	32	16,0 x 2,0
ХАОН NW 16 L 16 S	L/S	PN 315	18	20	M 26 x 1,5	M 30 x 2	37,0	32	32	16,0 x 2,0
ХАОН NW 16 L 20 S	L/S	PN 315	18	25	M 26 x 1,5	M 36 x 2	33,5	41	32	16,0 x 2,0
ХАОН NW 20 L 13 S	L/S	PN 160	22	16	M 30 x 2	M 24 x 1,5	34,0	27	36	20,0 x 2,0
ХАОН NW 20 L 16 S	L/S	PN 160	22	20	M 30 x 2	M 30 x 2	41,0	32	36	20,0 x 2,0
ХАОН NW 20 L 20 S	L/S	PN 160	22	25	M 30 x 2	M 36 x 2	43,5	41	36	20,0 x 2,0
ХАОН NW 20 L 25 S	L/S	PN 160	22	30	M 30 x 2	M 42 x 2	43,5	46	36	20,0 x 2,0
ХАОН NW 25 L 13 S	L/S	PN 160	28	16	M 36 x 2	M 24 x 2	36,5	32	41	26,0 x 2,0
ХАОН NW 25 L 20 S	L/S	PN 160	28	25	M 36 x 2	M 36 x 2	44,0	41	41	26,0 x 2,0
ХАОН NW 25 L 25 S	L/S	PN 160	28	30	M 36 x 2	M 42 x 2	43,5	46	41	26,0 x 2,0
ХАОН NW 25 L 32 S	L/S	PN 160	28	38	M 26 x 2	M 52 x 2	47,0	55	41	26,0 x 2,0
ХАОН NW 32 L 20 S	L/S	PN 160	35	25	M 45 x 2	M 36 x 2	40,0	41	50	32,0 x 2,5
ХАОН NW 32 L 25 S	L/S	PN 160	35	30	M 45 x 2	M 42 x 2	40,5	46	50	32,0 x 2,5
ХАОН NW 32 L 32 S	L/S	PN 160	35	38	M 45 x 2	M 52 x 2	50,0	55	50	32,0 x 2,5
ХАОН NW 40 L 25 S	L/S	PN 160	42	30	M 52 x 2	M 42 x 2	42,5	50	60	38,0 x 2,5
ХАОН NW 40 L 32 S	L/S	PN 160	42	38	M 52 x 2	M 52 x 2	45,5	55	60	38,0 x 2,5
ХАОН NW 03 S	S	PN 630	6	6	M 14 x 1,5	M 14 x 1,5	36,0	14	17	4,0 x 1,5
ХАОН NW 03 S 04	S	PN 630	6	8	M 14 x 1,5	M 16 x 1,5	30,0	17	17	4,0 x 1,5
ХАОН NW 03 S 06	S	PN 630	6	10	M 14 x 1,5	M 18 x 1,5	29,5	19	17	4,0 x 1,5
ХАОН NW 04 S 03	S	PN 630	8	6	M 16 x 1,5	M 14 x 1,5	28,0	14	19	6,0 x 1,5
ХАОН NW 04 S	S	PN 630	8	8	M 16 x 1,5	M 16 x 1,5	37,5	17	19	6,0 x 1,5
ХАОН NW 04 S 06	S	PN 630	8	10	M 16 x 1,5	M 18 x 1,5	30,0	19	19	6,0 x 1,5
ХАОН NW 04 S 08	S	PN 630	8	12	M 16 x 1,5	M 20 x 1,5	32,0	22	19	6,0 x 1,5
ХАОН NW 04 S 13	S	PN 400	8	16	M 16 x 1,5	M 24 x 1,5	31,5	27	19	6,0 x 1,5
ХАОН NW 06 S 03	S	PN 630	10	6	M 18 x 1,5	M 14 x 1,5	29,5	17	22	7,5 x 1,5
ХАОН NW 06 S 04	S	PN 630	10	8	M 18 x 1,5	M 16 x 1,5	29,5	17	22	7,5 x 1,5
ХАОН NW 06 S	S	PN 630	10	10	M 18 x 1,5	M 18 x 1,5	36,5	19	22	7,5 x 1,5
ХАОН NW 06 S 08	S	PN 630	10	12	M 18 x 1,5	M 20 x 1,5	32,5	22	22	7,5 x 1,5
ХАОН NW 06 S 10	S	PN 630	10	14	M 18 x 1,5	M 22 x 1,5	34,0	24	22	7,5 x 1,5
ХАОН NW 06 S 13	S	PN 400	10	16	M 18 x 1,5	M 24 x 1,5	33,5	27	22	7,5 x 1,5
ХАОН NW 08 S 03	S	PN 630	12	6	M 20 x 1,5	M 14 x 1,5	30,0	17	24	9,0 x 1,5
ХАОН NW 08 S 04	S	PN 630	12	8	M 20 x 1,5	M 16 x 1,5	30,0	17	24	9,0 x 1,5

Серия: LL = очень легкая L = легкая S = тяжелая PN = номинальное давление PB = макс. рабочее давление Ø d1 = наружный диаметр трубы

Указания по монтажу, установке, нагрузке давлением и допустимым рабочим температурам представлены в технической информации для резьбовых трубных соединений.

Наименование	Серия	Рабочее давление, бар	Ø d1 mm	Ø d2 mm	G1	G2	L2 mm	SW (размер под ключ) mm	S1	Кольцо круглого сечения
ХАОН NW 08 S 06	S	PN 630	12	10	M 20 x 1,5	M 18 x 1,5	30,5	19	24	9,0 x 1,5
ХАОН NW 08 S	S	PN 630	12	12	M 20 x 1,5	M 20 x 1,5	32,5	22	24	9,0 x 1,5
ХАОН NW 08 S 10	S	PN 630	12	14	M 20 x 1,5	M 22 x 1,5	34,0	24	24	9,0 x 1,5
ХАОН NW 08 S 13	S	PN 400	12	16	M 20 x 1,5	M 24 x 1,5	33,5	27	24	9,0 x 1,5
ХАОН NW 08 S 16	S	PN 400	12	20	M 20 x 1,5	M 30 x 2	37,0	32	24	9,0 x 1,5
ХАОН NW 10 S 03	S	PN 630	14	6	M 22 x 1,5	M 14 x 1,5	33,0	19	27	10,0 x 2,0
ХАОН NW 10 S 04	S	PN 630	14	8	M 22 x 1,5	M 16 x 1,5	33,0	19	27	10,0 x 2,0
ХАОН NW 10 S 06	S	PN 630	14	10	M 22 x 1,5	M 18 x 1,5	32,5	19	27	10,0 x 2,0
ХАОН NW 10 S 08	S	PN 630	14	12	M 22 x 1,5	M 20 x 1,5	32,5	22	27	10,0 x 2,0
ХАОН NW 10 S	S	PN 630	14	14	M 22 x 1,5	M 22 x 1,5	40,0	24	27	10,0 x 2,0
ХАОН NW 10 S 13	S	PN 400	14	16	M 22 x 1,5	M 24 x 1,5	36,0	27	27	10,0 x 2,0
ХАОН NW 10 S 16	S	PN 400	14	20	M 22 x 1,5	M 30 x 2	38,0	32	27	10,0 x 2,0
ХАОН NW 13 S 03	S	PN 400	16	6	M 24 x 1,5	M 14 x 1,5	34,0	22	30	12,0 x 2,0
ХАОН NW 13 S 04	S	PN 400	16	8	M 24 x 1,5	M 16 x 1,5	34,0	22	30	12,0 x 2,0
ХАОН NW 13 S 06	S	PN 400	16	10	M 24 x 1,5	M 18 x 1,5	33,5	22	30	12,0 x 2,0
ХАОН NW 13 S 08	S	PN 400	16	12	M 24 x 1,5	M 20 x 1,5	33,5	22	30	12,0 x 2,0
ХАОН NW 13 S 10	S	PN 400	16	14	M 24 x 1,5	M 22 x 1,5	35,5	24	30	12,0 x 2,0
ХАОН NW 13 S	S	PN 400	16	16	M 24 x 1,5	M 24 x 1,5	40,0	27	30	12,0 x 2,0
ХАОН NW 13 S 16	S	PN 400	16	20	M 24 x 1,5	M 30 x 2	39,0	32	30	12,0 x 2,0
ХАОН NW 13 S 20	S	PN 400	16	25	M 24 x 1,5	M 30 x 2	41,5	41	30	12,0 x 2,0
ХАОН NW 16 S 03	S	PN 400	20	6	M 30 x 2	M 14 x 1,5	39,0	27	36	16,3 x 2,4
ХАОН NW 16 S 04	S	PN 400	20	8	M 30 x 2	M 16 x 1,5	39,0	27	36	16,3 x 2,4
ХАОН NW 16 S 06	S	PN 400	20	10	M 30 x 2	M 18 x 1,5	38,5	27	36	16,3 x 2,4
ХАОН NW 16 S 08	S	PN 400	20	12	M 30 x 2	M 20 x 1,5	38,5	27	36	16,3 x 2,4
ХАОН NW 16 S 10	S	PN 400	20	14	M 30 x 2	M 22 x 1,5	40,0	27	36	16,3 x 2,4
ХАОН NW 16 S 13	S	PN 400	20	16	M 30 x 2	M 24 x 1,5	39,5	27	36	16,3 x 2,4
ХАОН NW 16 S	S	PN 400	20	20	M 30 x 2	M 30 x 2	46,0	32	36	16,3 x 2,4
ХАОН NW 16 S 20	S	PN 400	20	25	M 30 x 2	M 36 x 2	44,5	41	36	16,3 x 2,4
ХАОН NW 16 S 25	S	PN 400	20	30	M 30 x 2	M 42 x 2	45,0	46	36	16,3 x 2,4
ХАОН NW 16 S 32	S	PN 315	20	38	M 30 x 2	M 52 x 2	41,5	55	36	16,3 x 2,4
ХАОН NW 20 S 03	S	PN 400	25	6	M 36 x 2	M 14 x 1,5	41,5	32	46	20,3 x 2,4
ХАОН NW 20 S 04	S	PN 400	25	8	M 36 x 2	M 16 x 1,5	41,5	32	46	20,3 x 2,4
ХАОН NW 20 S 06	S	PN 400	25	10	M 36 x 2	M 18 x 1,5	41,0	32	46	20,3 x 2,4
ХАОН NW 20 S 08	S	PN 400	25	12	M 36 x 2	M 20 x 1,5	41,0	32	46	20,3 x 2,4
ХАОН NW 20 S 10	S	PN 400	25	14	M 36 x 2	M 22 x 1,5	42,5	32	46	20,3 x 2,4
ХАОН NW 20 S 13	S	PN 400	25	16	M 36 x 2	M 24 x 1,5	42,0	32	46	20,3 x 2,4
ХАОН NW 20 S 16	S	PN 400	25	20	M 36 x 2	M 30 x 2	42,0	32	46	20,3 x 2,4
ХАОН NW 20 S	S	PN 400	25	25	M 36 x 2	M 36 x 2	50,0	41	46	20,3 x 2,4
ХАОН NW 20 S 25	S	PN 400	25	30	M 42 x 2	M 35 x 2	48,0	46	46	20,3 x 2,4
ХАОН NW 20 S 32	S	PN 315	25	38	M 36 x 2	M 52 x 2	50,5	55	46	20,3 x 2,4
ХАОН NW 25 S 03	S	PN 400	30	6	M 42 x 2	M 14 x 1,5	44,0	41	50	25,3 x 2,4
ХАОН NW 25 S 04	S	PN 400	30	8	M 42 x 2	M 16 x 1,5	46,0	41	50	25,3 x 2,4
ХАОН NW 25 S 06	S	PN 400	30	10	M 42 x 2	M 18 x 2	45,5	41	50	25,3 x 2,4
ХАОН NW 25 S 08	S	PN 400	30	12	M 42 x 2	M 20 x 2	45,5	41	50	25,3 x 2,4
ХАОН NW 25 S 10	S	PN 400	30	14	M 42 x 2	M 22 x 1,5	45,0	41	50	25,3 x 2,4

Серия: LL = очень легкая L = легкая S = тяжелая PN = номинальное давление PB = макс. рабочее давление Ø d1 = наружный диаметр трубы
 Указания по монтажу, установке, нагрузке давлением и допустимым рабочим температурам представлены в технической информации для резьбовых трубных соединений.

Наименование	Серия	Рабочее давление, бар	Ø d1 mm	Ø d2 mm	G1	G2	L2 mm	SW (размер под ключ) mm	S1	Кольцо круглого сечения
ХАОН NW 25 S 13	S	PN 400	30	16	M 42 x 2	M 24 x 1,5	46,5	41	50	25,3 x 2,4
ХАОН NW 25 S 16	S	PN 400	30	20	M 42 x 2	M 30 x 2	46,5	41	50	25,3 x 2,4
ХАОН NW 25 S 20	S	PN 400	30	25	M 42 x 2	M 36 x 2	47,0	41	50	25,3 x 2,4
ХАОН NW 25 S	S	PN 400	30	30	M 42 x 2	M 42 x 2	53,5	46	50	25,3 x 2,4
ХАОН NW 25 S 32	S	PN 315	30	38	M 42 x 2	M 52 x 2	56,5	55	50	25,3 x 2,4
ХАОН NW 32 S 03	S	PN 315	38	6	M 52 x 2	M 14 x 1,5	47,5	50	60	33,3 x 2,4
ХАОН NW 32 S 04	S	PN 315	38	8	M 52 x 2	M 16 x 1,5	47,5	50	60	33,3 x 2,4
ХАОН NW 32 S 06	S	PN 315	38	10	M 52 x 2	M 18 x 1,5	47,0	50	60	33,3 x 2,4
ХАОН NW 32 S 08	S	PN 315	38	12	M 52 x 2	M 20 x 1,5	50,0	50	60	33,3 x 2,4
ХАОН NW 32 S 10	S	PN 315	38	14	M 52 x 2	M 22 x 1,5	48,5	50	60	33,3 x 2,4
ХАОН NW 32 S 13	S	PN 315	38	16	M 52 x 2	M 24 x 1,5	51,0	50	60	33,3 x 2,4
ХАОН NW 32 S 16	S	PN 315	38	20	M 52 x 2	M 24 x 1,5	51,0	50	60	33,3 x 2,4
ХАОН NW 32 S 20	S	PN 315	38	25	M 52 x 2	M 36 x 2	51,5	50	60	33,3 x 2,4
ХАОН NW 32 S 25	S	PN 315	38	30	M 52 x 2	M 42 x 2	52,0	50	60	33,3 x 2,4
ХАОН NW 32 S	S	PN 315	38	38	M 52 x 2	M 52 x 2	57,0	55	60	33,3 x 2,4
ХАОН NW 03 S 04 L	S/L	PN 315	6	6	M 14 x 1,5	M 12 x 1,5	24,5	12	17	4,0 x 1,5
ХАОН NW 03 S 06 L	S/L	PN 315	6	8	M 14 x 1,5	M 14 x 1,5	23,5	14	17	4,0 x 1,5
ХАОН NW 04 S 04 L	S/L	PN 315	8	6	M 16 x 1,5	M 12 x 1,5	24,0	12	19	6,0 x 1,5
ХАОН NW 04 S 06 L	S/L	PN 315	8	8	M 16 x 1,5	M 14 x 1,5	24,5	14	19	6,0 x 1,5
ХАОН NW 04 S 08 L	S/L	PN 315	8	10	M 16 x 1,5	M 16 x 1,5	36,0	17	19	6,0 x 1,5
ХАОН NW 04 S 10 L	S/L	PN 315	8	12	M 16 x 1,5	M 18 x 1,5	27,5	19	19	6,0 x 1,5
ХАОН NW 06 S 06 L	S/L	PN 315	10	8	M 18 x 1,5	M 14 x 1,5	26,0	17	22	7,5 x 1,5
ХАОН NW 06 S 08 L	S/L	PN 315	10	10	M 18 x 1,5	M 16 x 1,5	27,0	17	22	7,5 x 1,5
ХАОН NW 06 S 10 L	S/L	PN 315	10	12	M 18 x 1,5	M 18 x 1,5	27,5	19	22	7,5 x 1,5
ХАОН NW 06 S 13 L	S/L	PN 315	10	15	M 18 x 1,5	M 22 x 1,5	29,0	24	22	7,5 x 1,5
ХАОН NW 08 S 06 L	S/L	PN 315	12	8	M 20 x 1,5	M 14 x 1,5	27,0	17	24	9,0 x 1,5
ХАОН NW 08 S 08 L	S/L	PN 315	12	10	M 20 x 1,5	M 16 x 1,5	29,5	17	24	9,0 x 1,5
ХАОН NW 08 S 10 L	S/L	PN 315	12	12	M 20 x 1,5	M 18 x 1,5	29,5	19	24	9,0 x 1,5
ХАОН NW 08 S 13 L	S/L	PN 315	12	15	M 20 x 1,5	M 22 x 1,5	30,5	24	24	9,0 x 1,5
ХАОН NW 08 S 16 L	S/L	PN 315	12	18	M 20 x 1,5	M 26 x 1,5	34,0	27	24	9,0 x 1,5
ХАОН NW 10 S 10 L	S/L	PN 315	14	12	M 22 x 1,5	M 18 x 1,5	30,5	19	27	10,0 x 2,0
ХАОН NW 10 S 13 L	S/L	PN 315	14	15	M 22 x 1,5	M 22 x 1,5	42,5	24	27	10,0 x 2,0
ХАОН NW 10 S 16 L	S/L	PN 315	14	18	M 22 x 1,5	M 26 x 1,5	35,0	27	27	10,0 x 2,0
ХАОН NW 13 S 13 L	S/L	PN 315	16	15	M 24 x 1,5	M 22 x 1,5	32,5	24	30	12,0 x 2,0
ХАОН NW 13 S 16 L	S/L	PN 315	16	18	M 24 x 1,5	M 26 x 1,5	33,0	27	30	12,0 x 2,0
ХАОН NW 13 S 20 L	S/L	PN 160	16	22	M 24 x 1,5	M 30 x 2	35,0	32	30	12,0 x 2,0
ХАОН NW 16 S 13 L	S/L	PN 315	20	15	M 30 x 2	M 22 x 1,5	38,0	27	36	16,3 x 2,4
ХАОН NW 16 S 16 L	S/L	PN 315	20	18	M 30 x 2	M 26 x 1,5	35,5	27	36	16,3 x 2,4
ХАОН NW 16 S 20 L	S/L	PN 160	20	22	M 30 x 2	M 30 x 2	38,0	32	36	16,3 x 2,4
ХАОН NW 16 S 25 L	S/L	PN 160	20	28	M 30 x 2	M 36 x 2	39,0	41	36	16,3 x 2,4
ХАОН NW 20 S 13 L	S/L	PN 315	25	15	M 36 x 2	M 22 x 1,5	40,5	32	46	20,3 x 2,4
ХАОН NW 20 S 16 L	S/L	PN 315	25	18	M 36 x 2	M 26 x 1,5	38,0	32	46	20,3 x 2,4
ХАОН NW 20 S 20 L	S/L	PN 160	25	22	M 36 x 2	M 30 x 2	42,0	32	46	20,3 x 2,4
ХАОН NW 20 S 25 L	S/L	PN 160	25	28	M 36 x 2	M 36 x 2	42,0	41	46	20,3 x 2,4
ХАОН NW 20 S 32 L	S/L	PN 160	25	35	M 36 x 2	M 45 x 2	42,0	46	46	20,3 x 2,4

Серия: LL = очень легкая L = легкая S = тяжелая PN = номинальное давление PB = макс. рабочее давление Ø d1 = наружный диаметр трубы
 Указания по монтажу, установке, нагрузке давлением и допустимым рабочим температурам представлены в технической информации для резьбовых трубных соединений.

ХАОН (Продолжение)

Редукционное резьбовое соединение

Наименование	Серия	Рабочее давление, бар	Ø d1 mm	Ø d2 mm	G1	G2	L2 mm	SW (размер под ключ) mm	S1	Кольцо круглого сечения
ХАОН NW 25 S 20 L	S/L	PN 160	30	22	M 42 x 2	M 30 x 2	45,0	41	50	25,3 x 2,4
ХАОН NW 25 S 25 L	S/L	PN 160	30	28	M 42 x 2	M 36 x 2	45,5	41	50	25,3 x 2,4
ХАОН NW 25 S 32 L	S/L	PN 160	30	35	M 42 x 2	M 45 x 2	45,5	46	50	25,3 x 2,4
ХАОН NW 25 S 40 L	S/L	PN 160	30	42	M 42 x 2	M 52 x 2	47,0	55	50	25,3 x 2,4
ХАОН NW 32 S 25 L	S/L	PN 160	38	28	M 52 x 2	M 36 x 2	50,0	50	60	33,3 x 2,4
ХАОН NW 32 S 32 L	S/L	PN 160	38	35	M 52 x 2	M 45 x 2	48,0	50	60	33,3 x 2,4
ХАОН NW 32 S 40 L	S/L	PN 160	38	42	M 52 x 2	M 52 x 2	50,5	55	60	33,3 x 2,4

Серия: LL = очень легкая L = легкая S = тяжелая PN = номинальное давление PB = макс. рабочее давление Ø d1 = наружный диаметр трубы
Указания по монтажу, установке, нагрузке давлением и допустимым рабочим температурам представлены в технической информации для резьбовых трубных соединений.

XSE

Переборочное ввариваемое резьбовое соединение



Соединение 1: Метрическая наружная резьба, цилиндрическая

Соединение 2: Метрическая наружная резьба, цилиндрическая

Модель: Переборочное ввариваемое резьбовое соединение

Норма: DIN 2353

Материал: Сталь

Варианты изделия: XSE VA, Переборочное ввариваемое резьбовое соединение, Высококачественная сталь

SE, Переборочное ввариваемое резьбовое соединение, Сталь

Форма уплотнения 1: Внутренний конус 24°

Форма уплотнения 2: Внутренний конус 24°

Конструкция: Прямые

Комплект поставки: Штуцер (без накидной гайки и режущего кольца)

Защита поверхности: Фосфатирование и смазка маслом (Znphr5f)

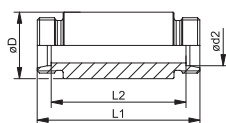

Наименование	Серия	Рабочее давление, бар	Ø d2 mm	Ø D mm	L1 mm	L2 mm
XSE NW 04 HL	L	PN 315	6	18,0	70	56
XSE NW 06 HL	L	PN 315	8	20,0	70	56
XSE NW 08 HL	L	PN 315	10	22,0	72	58
XSE NW 10 HL	L	PN 315	12	25,0	72	58
XSE NW 13 HL	L	PN 315	15	28,0	84	70
XSE NW 16 HL	L	PN 315	18	32,0	84	69
XSE NW 20 HL	L	PN 160	22	36,0	88	73
XSE NW 25 HL	L	PN 160	28	40,0	88	73
XSE NW 32 HL	L	PN 160	35	50,0	92	71
XSE NW 40 HL	L	PN 160	42	60,0	92	70
XSE NW 03 HS	S	PN 630	6	20,0	74	60
XSE NW 04 HS	S	PN 630	8	22,0	74	60
XSE NW 06 HS	S	PN 630	10	25,0	74	59
XSE NW 08 HS	S	PN 630	12	28,0	74	59
XSE NW 10 HS	S	PN 630	14	30,0	88	72
XSE NW 13 HS	S	PN 400	16	35,0	88	71
XSE NW 16 HS	S	PN 400	20	38,0	92	71
XSE NW 20 HS	S	PN 400	25	45,0	96	72
XSE NW 25 HS	S	PN 400	30	50,0	100	73
XSE NW 32 HS	S	PN 315	38	60,0	104	72

Серия: LL = очень легкая L = легкая S = тяжелая PN = номинальное давление PB = макс. рабочее давление Ø d2 = наружный диаметр трубы
Указания по монтажу, установке, нагрузке давлением и допустимым рабочим температурам представлены в технической информации для резьбовых трубных соединений.



Соединение 1: Наружная резьба BSP, цилиндрическая
Соединение 2: Метрическая наружная резьба, цилиндрическая
Модель: Переборочное ввертное резьбовое соединение
Комплект поставки: Штуцер (без накидной гайки и режущего кольца)
Защита поверхности: Гальваническое покрытие
Запасные части: WD, Мягкое уплотнение для резьбовых соединений ED

Форма уплотнения 1: Форма E
Форма уплотнения 2: Внутренний конус 24°
Конструкция: Прямые
Материал: Сталь

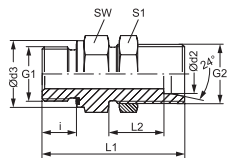

Наименование	Серия	Рабочее давление, бар	Ø d2 mm	G1	G2	Ø d3 mm	i mm	L1 mm	L2 mm	SW (размер под ключ) mm	S1
XSVR NW 06 HL ED	L	PN 315	8	G 1/4" -19	M 14 x 1,5	18,9	12	53,0	27,0	19	19
XSVR NW 06 HL 3/8 ED	L	PN 315	8	G 3/8" -19	M 14 x 1,5	21,9	12	54,5	27,0	22	19
XSVR NW 06 HL 1/2 ED	L	PN 315	8	G 1/2" -14	M 14 x 1,5	26,9	14	58,0	27,0	27	19
XSVR NW 08 HL ED	L	PN 315	10	G 1/4" -19	M 16 x 1,5	18,9	12	55,0	28,0	22	22
XSVR NW 08 HL 1/2 ED	L	PN 315	10	G 1/2" -14	M 16 x 1,5	26,9	14	59,0	27,0	27	22
XSVR NW 10 HL ED	L	PN 315	12	G 3/8" -19	M 18 x 1,5	21,9	12	56,5	29,0	24	24
XSVR NW 10 HL 1/2 ED	L	PN 315	12	G 1/2" -14	M 18 x 1,5	26,9	14	60,0	29,0	27	24
XSVR NW 13 HL ED	L	PN 250	15	G 1/2" -14	M 22 x 1,5	26,9	14	62,0	31,0	27	30
XSVR NW 13 HL 3/4 ED	L	PN 250	15	G 3/4" -14	M 22 x 1,5	31,9	16	66,0	31,0	32	30
XSVR NW 16 HL ED	L	PN 250	18	G 1/2" -14	M 26 x 1,5	26,9	14	66,0	33,5	32	36
XSVR NW 16 HL 3/4 ED	L	PN 250	18	G 3/4" -14	M 26 x 1,5	31,9	16	68,0	33,5	32	36
XSVR NW 16 HL 1 ED	L	PN 250	18	G 1" -11	M 26 x 1,5	39,9	18	73,0	33,5	41	36
XSVR NW 20 HL ED	L	PN 250	22	G 3/4" -14	M 30 x 2	31,9	16	71,0	34,5	36	41
XSVR NW 40 HL ED	L	PN 250	42	G 1.1/2" -11	M 52 x 2	54,9	22	86,0	36,0	60	65
XSVR NW 08 HS 1/2 ED	S	PN 400	12	G 1/2" -14	M 20 x 1,5	26,9	14	65,0	30,5	27	27
XSVR NW 13 HS ED	S	PN 400	16	G 1/2" -14	M 24 x 1,5	26,9	14	68,0	31,5	32	32
XSVR NW 13 HS 3/4 ED	S	PN 400	16	G 3/4" -14	M 24 x 1,5	31,9	16	70,0	31,5	32	32
XSVR NW 16 HS ED	S	PN 400	20	G 3/4" -14	M 30 x 2	31,9	16	75,0	33,5	41	41
XSVR NW 20 HS 3/4 ED	S	PN 250	25	G 3/4" -14	M 36 x 2	31,9	16	80,0	35,0	46	46
XSVR NW 20 HS ED	S	PN 250	25	G 1" -11	M 36 x 2	39,9	18	82,0	35,0	46	46
XSVR NW 25 HS ED	S	PN 160	30	G 1.1/4" -11	M 42 x 2	49,9	20	89,0	37,5	50	50

Серия: LL = очень легкая L = легкая S = тяжелая PN = номинальное давление PB = макс. рабочее давление Ø d2 = наружный диаметр трубы

Указания по монтажу, установке, нагрузке давлением и допустимым рабочим температурам представлены в технической информации для резьбовых трубных соединений.



Соединение 1 + 2: Метрическая наружная резьба, цилиндрическая

Модель: Переборочное резьбовое соединение

Норма: DIN 2353

Материал: Сталь

Варианты изделия: XSV VA, Переборочное резьбовое соединение, Высококачественная сталь
SV, Переборочное резьбовое соединение, Сталь

Форма уплотнения 1 + 2: Внутренний конус 24°

Конструкция: Прямые

Комплект поставки: Штуцер (без накидной гайки и режущего кольца)

Защита поверхности: Гальваническое покрытие

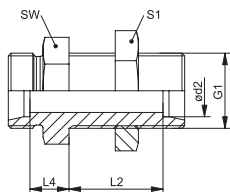

Наименование	Серия	Рабочее давление, бар	Ø d2 mm	G1	L2 mm	L4 mm	SW (размер под ключ) mm	S1
XSV NW 04 HL	L	PN 315	6	M 12 x 1,5	27,0	7,0	17	17
XSV NW 06 HL	L	PN 315	8	M 14 x 1,5	27,0	8,0	19	19
XSV NW 08 HL	L	PN 315	10	M 16 x 1,5	28,0	10,0	22	22
XSV NW 10 HL	L	PN 315	12	M 18 x 1,5	29,0	10,0	24	24
XSV NW 13 HL	L	PN 315	15	M 22 x 1,5	31,0	12,0	27	30
XSV NW 16 HL	L	PN 315	18	M 26 x 1,5	32,5	13,5	32	36
XSV NW 20 HL	L	PN 160	22	M 30 x 2	34,5	16,5	36	41
XSV NW 25 HL	L	PN 160	28	M 36 x 2	35,5	18,5	41	46
XSV NW 32 HL	L	PN 160	35	M 45 x 2	36,5	18,5	50	55
XSV NW 40 HL	L	PN 160	42	M 52 x 2	36,0	19,0	60	65
XSV NW 03 HS	S	PN 630	6	M 14 x 1,5	29,0	12,0	19	19
XSV NW 04 HS	S	PN 630	8	M 16 x 1,5	29,0	13,0	22	22
XSV NW 06 HS	S	PN 630	10	M 18 x 1,5	29,5	14,5	24	24
XSV NW 08 HS	S	PN 630	12	M 20 x 1,5	30,5	14,5	27	27
XSV NW 10 HS	S	PN 630	14	M 22 x 1,5	32,0	17,0	30	30
XSV NW 13 HS	S	PN 400	16	M 24 x 1,5	31,5	16,5	32	32
XSV NW 16 HS	S	PN 400	20	M 30 x 2	33,5	17,5	41	41
XSV NW 20 HS	S	PN 400	25	M 36 x 2	35,0	20,0	46	46
XSV NW 25 HS	S	PN 400	30	M 42 x 2	37,5	21,5	50	50
XSV NW 32 HS	S	PN 315	38	M 52 x 2	37,0	22,0	65	65

Серия: LL = очень легкая L = легкая S = тяжелая PN = номинальное давление PB = макс. рабочее давление Ø d2 = наружный диаметр трубы

Указания по монтажу, установке, нагрузке давлением и допустимым рабочим температурам представлены в технической информации для резьбовых трубных соединений.

DG HB IR

Поворотное резьбовое соединение, шарикоподшипник



Соединение 1: Наружная резьба BSP, цилиндрическая
Соединение 2: Внутренняя резьба BSP, цилиндрическая
Модель: Поворотное резьбовое соединение
Конструкция: Прямые
Температура max.: 95 °C
Материал: Сталь

Форма уплотнения 1: Внутренний конус 60° + форма E
Форма уплотнения 2: Форма A
Дополнение к модели: С шаровым направлением
Температура min.: -30 °C
Рабочие среды: Масло
Защита поверхности: Гальваническое покрытие

Наименование	Рабочее давление, бар	Ø d mm	G1 + G2	L1 mm	S1	S2
DG HB 10 IR	PN 300	8	G 3/8" -19	89,5	24	24
DG HB 13 IR	PN 300	10	G 1/2" -14	89,5	27	32

Из функционально-технических соображений требуется минимальное рабочее давление 10 бар

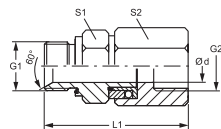

GVR

Поворотное резьбовое соединение, подшипник скольжения



Соединение 1: Наружная резьба BSP, цилиндрическая
Соединение 2: Метрическая наружная резьба, цилиндрическая
Модель: Поворотное резьбовое соединение (ввертное соединение)
Конструкция: Прямые
Материал: Сталь

Форма уплотнения 1: Форма E
Форма уплотнения 2: Внутренний конус 24°
Дополнение к модели: Подшипник скольжения
Комплект поставки: Штуцер (без накидной гайки и режущего кольца)
Защита поверхности: Гальваническое покрытие

Наименование	Серия	Рабочее давление, бар	Ø d2 mm	G1	i mm	Ø d3 mm	L1 mm	L2 mm	L3 mm	SW (размер под ключ) mm	S1	S2
GVR NW 04 HL 1/4	L	PN 40	6	G 1/4" -19	12	19	40	21,0	18,0	19	12	14
GVR NW 06 HL	L	PN 40	8	G 1/4" -19	12	19	40	21,0	18,0	19	14	17
GVR NW 08 HL 3/8	L	PN 40	10	G 3/8" -19	12	22	40	25,0	18,0	24	17	19
GVR NW 10 HL 1/2	L	PN 40	12	G 1/2" -14	14	27	42	27,0	21,0	27	19	22
GVR NW 13 HL 3/4	L	PN 40	15	G 3/4" -14	16	32	47	32,0	24,0	32	24	27
GVR NW 16 HL 1	L	PN 40	18	G 1" -11	18	40	51	35,0	27,5	41	27	22
GVR NW 20 HL 1	L	PN 40	22	G 1" -11	18	40	55	39,5	27,5	41	32	36
GVR NW 25 HL 1 1/4	L	PN 40	28	G 1 1/4" -11	20	40	57	40,5	31,0	50	41	41
GVR NW 32 HL 1 1/2	L	PN 40	35	G 1 1/2" -11	22	55	66	44,5	35,0	55	46	50
GVR NW 03 HS	S	PN 100	6	G 1/4" -19	12	19	38	23,0	18,0	19	14	17
GVR NW 04 HS	S	PN 100	8	G 1/4" -19	12	19	39	24,0	18,0	19	17	19
GVR NW 06 HS	S	PN 100	10	G 3/8" -19	12	22	43	26,5	18,0	24	19	22
GVR NW 08 HS 1/2	S	PN 100	12	G 1/2" -14	14	27	45	28,5	21,0	27	22	24
GVR NW 13 HS 3/4	S	PN 100	16	G 3/4" -14	16	32	52	33,5	24,0	32	27	30
GVR NW 16 HS 1	S	PN 100	20	G 1" -11	18	40	60	38,0	27,5	41	32	36
GVR NW 20 HS	S	PN 100	25	G 1" -11	18	40	65	40,5	27,5	41	41	46

Серия: LL = очень легкая L = легкая S = тяжелая PN = номинальное давление PB = макс. рабочее давление Ø d2 = наружный диаметр трубы

GVR (Продолжение)
Поворотное резьбовое соединение, подшипник скольжения

Наименование	Серия	Рабочее давление, бар	Ø d2 mm	G1	i mm	Ø d3 mm	L1 mm	L2 mm	L3 mm	SW (размер под ключ) mm	S1	S2
GVR NW 25 HS 11/4	S	PN 100	30	G 1.1/4" -11	20	50	68	41,5	31,0	50	46	50
GVR NW 32 HS 11/2	S	PN 100	38	G 1.1/2" -11	22	55	78	47,0	35,0	55	55	60

Серия: LL = очень легкая L = легкая S = тяжелая PN = номинальное давление PB = макс. рабочее давление Ø d2 = наружный диаметр трубы

Указания по монтажу, установке, нагрузке давлением и допустимым рабочим температурам представлены в технической информации для резьбовых трубных соединений.

DGR
Поворотное резьбовое соединение, шарикоподшипник

Соединение 1: Наружная резьба BSP, цилиндрическая

Соединение 2: Метрическая наружная резьба, цилиндрическая

Модель: Поворотное резьбовое соединение (ввертное соединение)

Конструкция: Прямые

Материал: Сталь

Форма уплотнения 1: Форма E

Форма уплотнения 2: Внутренний конус 24°

Дополнение к модели: Шарикоподшипник

Комплект поставки: Штуцер с накидной гайкой и режущим кольцом

Защита поверхности: Гальваническое покрытие

Наименование	Серия	Рабочее давление, бар	Ø d2 mm	G1	G2	i mm	Ø d3 mm	L1 mm	L2 mm	S1	S2	S3
DGR NW 03 HS	S	PN 250	6	G 1/4" -19	M 14 x 1,5	12	19	49	42,0	22	17	17
DGR NW 04 HS	S	PN 250	8	G 1/4" -19	M 16 x 1,5	12	19	49	42,0	22	17	19
DGR NW 08 HS	S	PN 250	12	G 3/8" -19	M 20 x 1,5	12	22	60	52,5	30	24	24
DGR NW 13 HS	S	PN 250	16	G 1/2" -14	M 24 x 1,5	14	27	60	54,5	30	27	30
DGR NW 16 HS	S	PN 250	20	G 3/4" -14	M 30 x 2	16	32	76	65,5	41	36	36
DGR NW 20 HS	S	PN 250	25	G 1" -11	M 36 x 2	18	40	78	66,0	41	41	46
DGR NW 25 HS	S	PN 250	30	G 1.1/4" -11	M 42 x 2	20	50	89	75,5	60	46	50
DGR NW 32 HS	S	PN 250	38	G 1.1/2" -11	M 52 x 2	22	55	92	76,0	60	55	60

Серия: LL = очень легкая L = легкая S = тяжелая PN = номинальное давление PB = макс. рабочее давление Ø d2 = наружный диаметр трубы

Указания по монтажу, установке, нагрузке давлением и допустимым рабочим температурам представлены в технической информации для резьбовых трубных соединений.

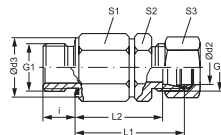

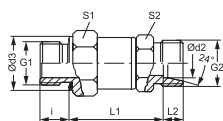

Соединение 1: Наружная резьба BSP, цилиндрическая
Соединение 2: Метрическая наружная резьба, цилиндрическая
Модель: Поворотное резьбовое соединение (ввертное соединение)
Конструкция: Прямые
Материал: Сталь

Форма уплотнения 1: Форма E
Форма уплотнения 2: Внутренний конус 24°
Дополнение к модели: Шарикоподшипник
Комплект поставки: Штуцер (без накидной гайки и режущего кольца)
Защита поверхности: Гальваническое покрытие

Наименование	Серия	Рабочее давление, бар	Ø d2 mm	G1	G2	i mm	Ø d3 mm	L1 mm	L2 mm	S1	S2
DGR NW 04 HL	L	PN 315	6	G 1/8" -28	M 12 x 1,5	8	14	40,5	7,0	22	19
DGR NW 04 HL 1/4	L	PN 315	6	G 1/4" -19	M 12 x 1,5	12	19	40,0	7,0	22	19
DGR NW 06 HL	L	PN 315	8	G 1/4" -19	M 14 x 1,5	12	19	40,0	7,0	22	19
DGR NW 08 HL	L	PN 315	10	G 1/4" -19	M 16 x 1,5	12	19	41,0	7,0	22	19
DGR NW 08 HL 3/8	L	PN 315	10	G 3/8" -19	M 16 x 1,5	12	22	50,0	7,0	30	24
DGR NW 10 HL 1/2	L	PN 315	12	G 1/2" -14	M 18 x 1,5	14	27	50,0	7,0	30	24
DGR NW 13 HL	L	PN 315	15	G 1/2" -14	M 22 x 1,5	14	27	51,0	7,0	30	24
DGR NW 13 HL 3/4	L	*1	15	G 3/4" -14	M 22 x 1,5	*1	*1	*1	*1	*1	*1
DGR NW 16 HL	L	PN 315	18	G 1/2" -14	M 26 x 1,5	14	27	51,5	7,5	30	30
DGR NW 16 HL 3/4	L	*1	18	G 3/4" -14	M 26 x 1,5	*1	*1	*1	*1	*1	*1
DGR NW 20 HL 1/2	L	*1	22	G 1/2" -14	M 30 x 2	*1	*1	*1	*1	*1	*1
DGR NW 20 HL	L	PN 160	22	G 3/4" -14	M 30 x 2	16	32	66,0	7,5	41	36
DGR NW 20 HL 1	L	*1	22	G 1" -11	M 30 x 2	*1	*1	*1	*1	*1	*1
DGR NW 03 HS H	S	PN 500	6	G 1/4" -19	M 14 x 1,5	12	19	42,0	7,0	22	19
DGR NW 04 HS H	S	PN 500	8	G 1/4" -19	M 16 x 1,5	12	19	42,0	7,0	22	19
DGR NW 06 HS H	S	PN 500	10	G 3/8" -19	M 18 x 1,5	12	22	42,0	7,5	22	19
DGR NW 08 HS H	S	PN 500	12	G 3/8" -19	M 20 x 1,5	12	22	52,5	7,5	30	24
DGR NW 08 HS 1/2 H	S	PN 500	12	G 1/2" -14	M 20 x 1,5	12	27	53,0	7,5	22	32
DGR NW 10 HS H	S	PN 500	14	G 1/2" -14	M 22 x 1,5	14	27	52,0	8,0	30	24
DGR NW 13 HS H	S	PN 400	16	G 1/2" -14	M 24 x 1,5	14	27	51,5	8,5	30	24
DGR NW 16 HS H	S	PN 400	20	G 3/4" -14	M 30 x 2	16	32	65,5	10,5	41	36
DGR NW 16 HS 1 H	S	PN 400	20	G 1" -11	M 30 x 2	18	40	65,0	10,5	41	36
DGR NW 20 HS 3/4 H	S	PN 400	25	G 3/4" -14	M 36 x 2	16	32	65,0	12,0	41	36
DGR NW 20 HS H	S	PN 400	25	G 1" -11	M 36 x 2	18	40	66,0	12,0	41	36

Серия: LL = очень легкая L = легкая S = тяжелая PN = номинальное давление PB = макс. рабочее давление Ø d2 = наружный диаметр трубы

*1) По запросу

Указания по монтажу, установке, нагрузке давлением и допустимым рабочим температурам представлены в технической информации для резьбовых трубных соединений.

DG

Поворотное резьбовое соединение, шарикоподшипник



Соединение 1: Метрическая наружная резьба, цилиндрическая
Соединение 2: Метрическая наружная резьба, цилиндрическая
Модель: Поворотное резьбовое соединение
Конструкция: Штуцер
Материал: Сталь

Форма уплотнения 1: Внутренний конус 24°
Форма уплотнения 2: Внутренний конус 24°
Дополнение к модели: Шарикоподшипник
Комплект поставки: Штуцер (без накидной гайки и режущего кольца)
Защита поверхности: Гальваническое покрытие

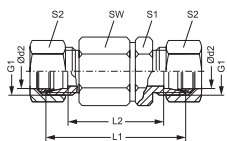

Наименование	Серия	Рабочее давление, бар	Ø d2 mm	G1	L1 mm	L2 mm	SW (размер под ключ) mm	S1	S2
DG NW 03 HS	S	PN 250	6	M 14 x 1,5	61	47	22	17	17
DG NW 04 HS	S	PN 250	8	M 16 x 1,5	61	47	22	17	19
DG NW 08 HS	S	PN 250	12	M 20 x 1,5	72	57	30	24	24
DG NW 13 HS	S	PN 250	16	M 24 x 1,5	74	57	30	27	30
DG NW 16 HS	S	PN 250	20	M 30 x 2	92	71	41	36	36
DG NW 20 HS	S	PN 250	25	M 36 x 2	96	72	41	41	46
DG NW 25 HS	S	PN 250	30	M 42 x 2	109	82	60	46	50
DG NW 32 HS	S	PN 250	38	M 52 x 2	114	82	60	55	60

Серия: LL = очень легкая L = легкая S = тяжелая PN = номинальное давление PB = макс. рабочее давление Ø d2 = наружный диаметр трубы
 Указания по монтажу, установке, нагрузке давлением и допустимым рабочим температурам представлены в технической информации для резьбовых трубных соединений.

DG-H

Поворотное резьбовое соединение, шарикоподшипник



Соединение 1: Метрическая наружная резьба, цилиндрическая
Соединение 2: Метрическая наружная резьба, цилиндрическая
Модель: Поворотное резьбовое соединение
Конструкция: Прямые
Материал: Сталь

Форма уплотнения 1: Внутренний конус 24°
Форма уплотнения 2: Внутренний конус 24°
Дополнение к модели: Шарикоподшипник
Комплект поставки: Штуцер (без накидной гайки и режущего кольца)
Защита поверхности: Гальваническое покрытие

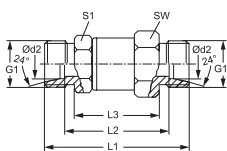

Наименование	Серия	Рабочее давление, бар	Ø d2 mm	G1	L1 mm	L2 mm	L3 mm	SW (размер под ключ) mm	S1
DG NW 04 HL	L	PN 315	6	M 12 x 1,5	57,0	43,0	37,0	22	19
DG NW 06 HL	L	PN 315	8	M 14 x 1,5	57,0	43,0	37,0	22	19
DG NW 08 HL	L	PN 315	10	M 16 x 1,5	68,0	54,0	46,0	30	24
DG NW 10 HL	L	PN 315	12	M 18 x 1,5	68,0	54,0	46,0	30	24
DG NW 13 HL	L	PN 315	15	M 22 x 1,5	70,0	56,0	46,0	30	24
DG NW 16 HL	L	PN 315	18	M 26 x 1,5	80,5	65,5	56,5	41	36
DG NW 20 HL	L	PN 160	22	M 30 x 2	84,5	69,5	56,5	41	36
DG NW 25 HL	L	PN 160	28	M 36 x 2	96,5	81,5	68,5	60	55
DG NW 32 HL	L	PN 160	35	M 45 x 2	100,5	79,5	68,5	60	55
DG NW 03 HS H	S	PN 500	6	M 14 x 1,5	61,0	47,0	37,0	22	19
DG NW 04 HS H	S	PN 500	8	M 16 x 1,5	61,0	47,0	37,0	22	19
DG NW 06 HS H	S	PN 500	10	M 18 x 1,5	61,0	55,0	37,0	30	24
DG NW 08 HS H	S	PN 500	12	M 20 x 1,5	72,0	57,0	48,0	30	24
DG NW 10 HS H	S	PN 500	14	M 22 x 1,5	73,0	57,0	45,0	30	24
DG NW 13 HS H	S	PN 400	16	M 24 x 1,5	74,0	57,0	46,0	30	24
DG NW 16 HS H	S	PN 400	20	M 30 x 2	92,0	71,0	60,0	41	36

Серия: LL = очень легкая L = легкая S = тяжелая PN = номинальное давление PB = макс. рабочее давление Ø d2 = наружный диаметр трубы

DG-H (Продолжение)

Поворотное резьбовое соединение, шарикоподшипник

Наименование	Серия	Рабочее давление, бар	Ø d2 mm	G1	L1 mm	L2 mm	L3 mm	SW (размер под ключ) mm	S1
DG NW 20 HS H	S	PN 400	25	M 36 x 2	98,0	72,0	62,0	41	36
DG NW 25 HS H	S	PN 400	30	M 42 x 2	109,0	82,0	69,0	60	55
DG NW 32 HS H	S	PN 315	38	M 52 x 2	114,0	82,0	70,0	60	55

Серия: LL = очень легкая L = легкая S = тяжелая PN = номинальное давление PB = макс. рабочее давление Ø d2 = наружный диаметр трубы
Указания по монтажу, установке, нагрузке давлением и допустимым рабочим температурам представлены в технической информации для резьбовых трубных соединений.

DGS

Поворотное резьбовое соединение, шарикоподшипник



Соединение 1: Метрическая наружная резьба, цилиндрическая

Соединение 2: Метрическая наружная резьба, цилиндрическая

Модель: Поворотное резьбовое соединение (переборочный соединитель)

Конструкция: Прямые

Материал: Сталь

Форма уплотнения 1: Внутренний конус 24°

Форма уплотнения 2: Внутренний конус 24°

Дополнение к модели: Шарикоподшипник

Комплект поставки: Штуцер (без накидной гайки и режущего кольца)

Защита поверхности: Гальваническое покрытие

Наименование	Серия	Рабочее давление, бар	Ø d2 mm	G1	L1 mm	L2 mm	L3 mm	L4 mm	L5 mm	S1	S2	S3	S4
DGS NW 03 HS	S	PN 250	6	M 14 x 1,5	23	49	16,0	42,0	5,0	22	17	19	17
DGS NW 04 HS	S	PN 250	8	M 16 x 1,5	23	49	16,0	42,0	5,0	22	17	22	19
DGS NW 08 HS	S	PN 250	12	M 20 x 1,5	23	60	15,5	52,5	5,0	30	24	27	24
DGS NW 13 HS	S	PN 250	16	M 24 x 1,5	26	60	17,5	51,5	5,0	30	27	32	30
DGS NW 16 HS	S	PN 250	20	M 30 x 2	39	76	28,5	65,5	15,0	41	36	41	36
DGS NW 20 HS	S	PN 250	25	M 36 x 2	42	78	30,0	66,0	15,0	41	41	46	46
DGS NW 25 HS	S	PN 250	30	M 42 x 2	44	89	30,5	75,5	15,0	60	46	50	50
DGS NW 32 HS	S	PN 250	38	M 52 x 2	47	92	31,0	76,0	15,0	60	55	65	60

Серия: LL = очень легкая L = легкая S = тяжелая PN = номинальное давление PB = макс. рабочее давление Ø d2 = наружный диаметр трубы
Указания по монтажу, установке, нагрузке давлением и допустимым рабочим температурам представлены в технической информации для резьбовых трубных соединений.

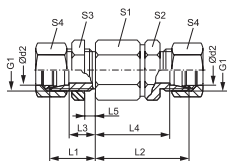

DGS-H

Поворотное резьбовое соединение, шарикоподшипник



Соединение 1: Метрическая наружная резьба, цилиндрическая

Соединение 2: Метрическая наружная резьба, цилиндрическая

Модель: Поворотное резьбовое соединение (переборочный соединитель)

Конструкция: Прямые

Материал: Сталь

Форма уплотнения 1: Внутренний конус 24°

Форма уплотнения 2: Внутренний конус 24°

Дополнение к модели: Шарикоподшипник

Комплект поставки: Штуцер (без накидной гайки и режущего кольца)

Защита поверхности: Гальваническое покрытие

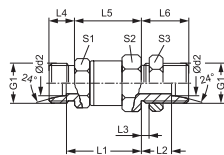

Наименование	Серия	Рабочее давление, бар	Ø d2 mm	G1	L1 mm	L2 mm	L3 mm	L4 mm	L5 mm	L6 mm	S1	S2	S3
DGS NW 06 HL	L	PN 315	8	M 14 x 1,5	40,0	16,0	5	10	37,0	23,0	19	22	17
DGS NW 08 HL	L	PN 315	10	M 16 x 1,5	50,0	16,0	5	11	46,0	23,0	24	30	22
DGS NW 10 HL	L	PN 315	12	M 18 x 1,5	50,0	16,0	5	11	46,0	23,0	24	30	24
DGS NW 16 HL	L	PN 315	18	M 26 x 1,5	61,0	28,0	15	12	56,5	35,5	36	41	36
DGS NW 20 HL	L	PN 160	22	M 30 x 2	63,0	30,5	15	14	56,5	38,0	36	41	41
DGS NW 25 HL	L	PN 160	28	M 36 x 2	75,0	31,0	15	14	68,5	38,5	55	60	46
DGS NW 32 HL	L	PN 160	35	M 45 x 2	74,0	31,5	15	16	68,5	42,0	55	60	55
DGS NW 04 HS H	S	PN 500	8	M 16 x 1,5	42,0	16,0	5	12	37,0	23,0	19	22	22
DGS NW 08 HS H	S	PN 500	12	M 20 x 1,5	52,5	15,5	5	12	48,0	23,0	24	30	27
DGS NW 13 HS H	S	PN 400	16	M 24 x 1,5	51,5	17,5	5	14	46,0	26,0	24	30	32
DGS NW 16 HS H	S	PN 400	20	M 30 x 2	65,5	28,5	15	16	60,0	39,0	36	41	41
DGS NW 20 HS H	S	PN 400	25	M 36 x 2	66,0	30,0	15	18	60,0	42,0	36	41	46
DGS NW 25 HS H	S	PN 400	30	M 42 x 2	75,5	30,5	15	22	69,0	44,0	55	60	50

Серия: LL = очень легкая L = легкая S = тяжелая PN = номинальное давление PB = макс. рабочее давление Ø d2 = наружный диаметр трубы

Указания по монтажу, установке, нагрузке давлением и допустимым рабочим температурам представлены в технической информации для резьбовых трубных соединений.

XVEWO 45

Резьбовое соединение, угол 45°



Соединение 1: Метрическая гаечная резьба

Соединение 2: Метрическая наружная резьба, цилиндрическая

Модель: Резьбовое соединение с регулировкой направления

Комплект поставки: Штуцер (без накидной гайки и режущего кольца)

Защита поверхности: Гальваническое покрытие

Варианты изделия: XVEWO 45 VA, Резьбовое соединение, угол 45°, Высококачественная сталь

VEWO 45, Резьбовое соединение, угол 45°, Сталь

Форма уплотнения 1: Наружный конус 24° с кольцом круглого сечения

Форма уплотнения 2: Внутренний конус 24°

Конструкция: Угол 45°

Материал: Сталь

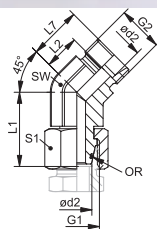

Наименование	Серия	Рабочее давление, бар	Ø d2 mm	G1 + G2	L1 mm	L2 mm	L7 mm	SW (размер под ключ) mm	S1	Кольцо круглого сечения
XVEWO 45 NW 04 HL	L	PN 315	6	M 12 x 1,5	26,0	9,0	16,0	14	14	4,0 x 1,5
XVEWO 45 NW 06 HL	L	PN 315	8	M 14 x 1,5	27,5	12,0	27,5	14	17	6,0 x 1,5
XVEWO 45 NW 08 HL	L	PN 315	10	M 16 x 1,5	29,0	12,0	19,0	19	19	7,5 x 1,5
XVEWO 45 NW 10 HL	L	PN 315	12	M 18 x 1,5	29,5	14,0	21,0	19	22	9,0 x 1,5
XVEWO 45 NW 13 HL	L	PN 315	15	M 22 x 1,5	32,5	17,0	24,0	22	27	12,0 x 2,0
XVEWO 45 NW 16 HL	L	PN 315	18	M 26 x 1,5	35,5	16,5	24,0	27	32	15,0 x 2,0
XVEWO 45 NW 20 HL	L	PN 160	22	M 30 x 2	38,5	18,5	26,0	30	36	20,0 x 2,0
XVEWO 45 NW 25 HL	L	PN 160	28	M 36 x 2	41,5	23,0	30,5	36	41	26,0 x 2,0
XVEWO 45 NW 32 HL	L	PN 160	35	M 45 x 2	51,0	26,5	37,0	50	50	32,0 x 2,5
XVEWO 45 NW 40 HL	L	PN 160	42	M 52 x 2	56,0	26,0	37,0	50	60	38,0 x 2,5
XVEWO 45 NW 03 HS	S	PN 630	6	M 14 x 1,5	27,0	9,0	16,0	14	17	4,0 x 1,5
XVEWO 45 NW 04 HS	S	PN 630	8	M 16 x 1,5	27,5	12,0	19,0	19	19	6,0 x 1,5
XVEWO 45 NW 06 HS	S	PN 630	10	M 18 x 1,5	30,0	13,5	21,0	19	22	7,5 x 1,5

Серия: LL = очень легкая L = легкая S = тяжелая PN = номинальное давление PB = макс. рабочее давление Ø d2 = наружный диаметр трубы

XVEWO 45 (Продолжение)

Резьбовое соединение, угол 45°

Наименование	Серия	Рабочее давление, бар	Ø d2 mm	G1 + G2	L1 mm	L2 mm	L7 mm	SW (размер под ключ) mm	S1	Кольцо круглого сечения
XVEWO 45 NW 08 HS	S	PN 630	12	M 20 x 1,5	31,0	16,5	24,0	19	24	9,0 x 1,5
XVEWO 45 NW 13 HS	S	PN 400	16	M 24 x 1,5	36,5	15,5	24,0	19	30	12,0 x 2,0
XVEWO 45 NW 16 HS	S	PN 400	20	M 30 x 2	44,5	16,0	26,5	27	36	16,3 x 2,4
XVEWO 45 NW 20 HS	S	PN 400	25	M 36 x 2	50,0	18,5	30,5	36	46	20,3 x 2,4
XVEWO 45 NW 25 HS	S	PN 400	30	M 42 x 2	55,0	23,5	37,0	50	50	25,3 x 2,4
XVEWO 45 NW 32 HS	S	PN 315	38	M 52 x 2	63,0	21,0	37,0	50	60	33,3 x 2,4

Серия: LL = очень легкая L = легкая S = тяжелая PN = номинальное давление PB = макс. рабочее давление Ø d2 = наружный диаметр трубы

XWSA

Приварное резьбовое соединение, угол 90°

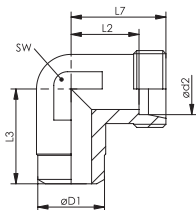

Соединение 1: Приварной штуцер для метрической трубы

Форма уплотнения 2: Внутренний конус 24°

Конструкция: Угол 90°

Комплект поставки: Штуцер (без накидной гайки и режущего кольца)

Защита поверхности: Фосфатирование и смазка маслом (Znphr5f)

Варианты изделия: XWSA VA, Приварное резьбовое соединение, угол 90°, Высококачественная сталь

WSA, Приварное резьбовое соединение, угол 90°, Сталь

Соединение 2: Метрическая наружная резьба, цилиндрическая

Модель: Приварное резьбовое соединение

Норма: ISO 8434-1

Материал: Сталь

Наименование	Серия	Рабочее давление, бар	Ø d2 mm	Ø D1 mm	L2 mm	L3 mm	L7 mm	SW (размер под ключ) mm
XWSA NW 04 HL	L	PN 315	6	10	12,0	19	19	12
XWSA NW 06 HL	L	PN 315	8	12	14,0	23	21	12
XWSA NW 08 HL	L	PN 315	10	14	15,0	24	22	14
XWSA NW 10 HL	L	PN 315	12	16	17,0	25	24	17
XWSA NW 13 HL	L	PN 315	15	19	21,0	30	28	19
XWSA NW 16 HL	L	PN 315	18	22	23,5	33	31	24
XWSA NW 20 HL	L	PN 160	22	27	27,5	37	35	27
XWSA NW 25 HL	L	PN 160	28	32	30,5	42	38	36
XWSA NW 32 HL	L	PN 160	35	40	34,5	49	40	41
XWSA NW 40 HL	L	PN 160	42	46	40,0	57	51	50
XWSA NW 03 HS	S	PN 630	6	11	16,0	23	23	12
XWSA NW 04 HS	S	PN 630	8	13	17,0	24	24	14
XWSA NW 06 HS	S	PN 630	10	15	17,5	25	25	17
XWSA NW 08 HS	S	PN 630	12	17	21,5	29	29	17
XWSA NW 10 HS	S	PN 630	14	19	22,0	30	30	19
XWSA NW 13 HS	S	PN 400	16	21	24,5	33	33	24
XWSA NW 16 HS	S	PN 400	20	26	26,5	37	37	27
XWSA NW 20 HS	S	PN 400	25	31	30,0	42	42	36
XWSA NW 25 HS	S	PN 400	30	36	35,5	49	49	41
XWSA NW 32 HS	S	PN 315	38	44	41,0	57	57	50

Серия: LL = очень легкая L = легкая S = тяжелая PN = номинальное давление PB = макс. рабочее давление Ø = наружный диаметр трубы

Указания по монтажу, установке, нагрузке давлением и допустимым рабочим температурам представлены в технической информации для резьбовых трубных соединений.

XWR

Вертное резьбовое соединение, угол 90°



Соединение 1: Наружная резьба BSP, цилиндрическая
Соединение 2: Метрическая наружная резьба, цилиндрическая
Модель: Вертное резьбовое соединение
Норма: DIN 2353
Материал: Сталь

Форма уплотнения 1: Форма В
Форма уплотнения 2: Внутренний конус 24°
Конструкция: Угол 90°
Комплект поставки: Штуцер (без накидной гайки и режущего кольца)
Защита поверхности: Гальваническое покрытие

Варианты изделия: XWR VA, Вертное резьбовое соединение, угол 90°, Высококачественная сталь
 WR, Вертное резьбовое соединение, угол 90°, Сталь

Наименование	Серия	Рабочее давление, бар	Ø d2 mm	G	Ø D mm	i mm	L4 mm	L5 mm	L7 mm	SW (размер под ключ) mm
XWR NW 20 HL	L	PN 160	22	G 3/4" -14	32	16	27,5	26	35	27
XWR NW 25 HL	L	PN 160	28	G 1" -11	39	18	30,5	30	38	36
XWR NW 32 HL	L	PN 160	35	G 1.1/4" -11	49	20	34,5	34	45	41
XWR NW 40 HL	L	PN 160	42	G 1.1/2" -11	55	22	40,0	39	51	50
XWR NW 16 HS	S	PN 160	20	G 3/4" -14	32	16	26,5	26	32	27
XWR NW 20 HS	S	PN 160	25	G 1" -11	39	18	30,0	30	42	36
XWR NW 25 HS	S	PN 160	30	G 1.1/4" -11	49	20	35,5	34	49	41
XWR NW 32 HS	S	PN 160	38	G 1.1/2" -11	55	22	41,0	39	57	50

Серия: LL = очень легкая L = легкая S = тяжелая PN = номинальное давление PB = макс. рабочее давление Ø d2 = наружный диаметр трубы
 Указания по монтажу, установке, нагрузке давлением и допустимым рабочим температурам представлены в технической информации для резьбовых трубных соединений.

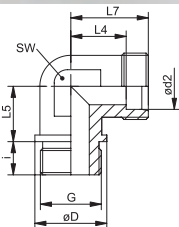

XWRK

Вертное резьбовое соединение, угол 90°



Соединение 1: Наружная резьба BSPT, коническая
Соединение 2: Метрическая наружная резьба, цилиндрическая
Модель: Вертное резьбовое соединение
Норма: DIN 2353
Материал: Сталь

Форма уплотнения 1: Резьбовое уплотнение
Форма уплотнения 2: Внутренний конус 24°
Конструкция: Угол 90°
Комплект поставки: Штуцер (без накидной гайки и режущего кольца)
Защита поверхности: Гальваническое покрытие

Варианты изделия: XWRK VA, Вертное резьбовое соединение, угол 90°, Высококачественная сталь
 WRK, Вертное резьбовое соединение, угол 90°, Сталь

Наименование	Серия	Рабочее давление, бар	Ø d2 mm	G	i mm	L4 mm	L5 mm	L7 mm	SW (размер под ключ) mm
XWR 04 LL	LL	PN 100	4	R 1/8" K	8	11,0	17,0	15,0	9
XWR 05 LL	LL	PN 100	5	R 1/8" K	8	8,0	17,0	13,5	9
XWR 06 LL	LL	PN 100	6	R 1/8" K	8	9,5	17,0	15,0	9
XWR 08 LL	LL	PN 100	8	R 1/8" K	8	11,5	20,0	17,0	12
XWR 10 LL	LL	PN 100	10	R 1/4" K	12	15,5	26,0	21,0	14
XWR 12 LL	LL	PN 100	12	R 1/4" K	12	12,0	21,5	18,0	17
XWR NW 04 HL	L	PN 315	6	R 1/8" K	8	12,0	20,0	19,0	12
XWR NW 04 HL 1/4	L	PN 315	6	R 1/4" K	12	14,0	26,0	21,0	12
XWR NW 04 HL 3/8	L	PN 315	6	R 3/8" K	12	17,0	28,0	24,0	17
XWR NW 06 HL	L	PN 315	8	R 1/4" K	12	14,0	26,0	21,0	12
XWR NW 06 HL 1/8	L	PN 315	8	R 1/8" K	8	14,0	26,0	21,0	12
XWR NW 06 HL 3/8	L	PN 315	8	R 3/8" K	12	19,0	28,0	26,0	17
XWR NW 06 HL 1/2	L	PN 315	8	R 1/2" K	13	20,0	34,0	27,0	19
XWR NW 08 HL	L	PN 315	10	R 1/4" K	12	15,0	27,0	22,0	14

Серия: LL = очень легкая L = легкая S = тяжелая PN = номинальное давление PB = макс. рабочее давление Ø d2 = наружный диаметр трубы

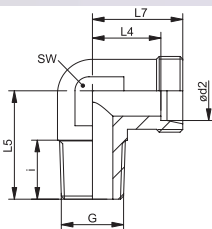

Наименование	Серия	Рабочее давление, бар	Ø d2 mm	G	i mm	L4 mm	L5 mm	L7 mm	SW (размер под ключ)	
									mm	
XWR NW 08 HL 1/8	L	PN 315	10	R 1/8" K	8	15,0	27,0	22,0	14	
XWR NW 08 HL 3/8	L	PN 315	10	R 3/8" K	12	17,0	28,0	24,0	17	
XWR NW 08 HL 1/2	L	PN 316	10	R 1/2" K	14	23,0	34,0	30,0	19	
XWR NW 10 HL	L	PN 315	12	R 3/8" K	12	17,0	28,0	24,0	17	
XWR NW 10 HL 1/4	L	PN 315	12	R 1/4" K	12	17,0	28,0	24,0	17	
XWR NW 10 HL 1/2	L	PN 315	12	R 1/2" K	14	23,0	34,0	30,0	19	
XWRK NW 10 HL 3/4	L	PN 315	12	R 3/4" K	16	28,0	42,0	35,0	27	
XWR NW 13 HL	L	PN 315	15	R 1/2" K	14	21,0	34,0	28,0	19	
XWR NW 13 HL 1/4	L	PN 315	15	R 1/4" K	12	21,0	34,0	28,0	19	
XWR NW 13 HL 3/8	L	PN 315	15	R 3/8" K	12	21,0	34,0	28,0	19	
XWR NW 16 HL	L	PN 315	18	R 1/2" K	14	23,5	36,0	31,0	24	
XWR NW 16 HL 3/8	L	PN 315	18	R 3/8" K	12	23,5	36,0	31,0	24	
XWR NW 16 HL 3/4	L	PN 315	18	R 3/4" K	16	27,5	42,0	35,0	27	
XWRK NW 16 HL 3/4	L	PN 315	18	R 3/4" K	16	27,5	42,0	35,0	27	
XWRK NW 20 HL	L	PN 160	22	R 3/4" K	16	27,5	42,0	35,0	27	
XWR NW 03 HS	S	PN 400	6	R 1/4" K	12	16,0	26,0	23,0	12	
XWR NW 04 HS	S	PN 400	8	R 1/4" K	12	17,0	27,0	24,0	14	
XWR NW 06 HS	S	PN 400	10	R 3/8" K	12	17,5	28,0	25,0	17	
XWR NW 08 HS	S	PN 400	12	R 3/8" K	12	21,5	28,0	29,0	17	
XWR NW 08 HS 1/2	S	PN 400	12	R 1/2" K	14	23,5	34,0	31,0	19	
XWR NW 10 HS	S	PN 400	14	R 1/2" K	14	22,0	32,0	30,0	19	
XWR NW 13 HS	S	PN 400	16	R 1/2" K	14	24,5	32,0	33,0	24	
XWR NW 16 HS 1/2	S	PN 400	20	R 1/2" K	14	26,5	42,0	37,0	27	
XWR NW 13 HS 3/8	S	PN 400	16	R 3/8" K	12	24,5	32,0	33,0	24	

Серия: LL = очень легкая L = легкая S = тяжелая PN = номинальное давление PB = макс. рабочее давление Ø d2 = наружный диаметр трубы

Указания по монтажу, установке, нагрузке давлением и допустимым рабочим температурам представлены в технической информации для резьбовых трубных соединений.

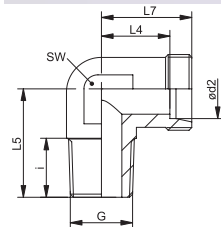

Соединение 1: Метрическая наружная резьба, коническая
Соединение 2: Метрическая наружная резьба, цилиндрическая

Модель: Вертное резьбовое соединение

Норма: DIN 2353

Материал: Сталь

Варианты изделия: XWMK VA, Вертное резьбовое соединение, угол 90°, Высококачественная сталь

WМК, Вертное резьбовое соединение, угол 90°, Сталь

Форма уплотнения 1: Резьбовое уплотнение

Форма уплотнения 2: Внутренний конус 24°

Конструкция: Угол 90°

Комплект поставки: Штуцер (без накидной гайки и режущего кольца)

Защита поверхности: Гальваническое покрытие

Наименование	Серия	Рабочее давление, бар	Ø d2 mm	G	i mm	L4 mm	L5 mm	L7 mm	SW (размер под ключ)	
									mm	mm
XWM 04 LL	LL	PN 100	4	M 8 x 1 K	8,0	11,0	17	15		9
XWM 04 LL 6	LL	PN 100	4	M 6 x 1 K	8,0	11,0	17	15		9
XWM 05 LL	LL	PN 100	5	M 8 x 1 K	8,0	9,5	17	15		9
XWM 06 LL 6	LL	PN 100	6	M 6 x 1 K	7,0	9,5	17	15		9
XWM 06 LL 8	LL	PN 100	6	M 8 x 1 K	8,0	9,5	17	15		9
XWM 06 LL	LL	PN 100	6	M 10 x 1 K	9,0	9,5	17	15		9
XWM 08 LL	LL	PN 100	8	M 10 x 1 K	10,0	11,5	20	17		12
XWM NW 04 HL	L	PN 315	6	M 10 x 1 K	8,0	12,0	20	19		12
XWM NW 04 HL 12	L	PN 315	6	M 12 x 1,5 K	12,0	12,0	22	19		12
XWM NW 06 HL	L	PN 315	8	M 12 x 1,5 K	12,0	14,0	26	21		12
XWM NW 08 HL	L	PN 315	10	M 14 x 1,5 K	11,5	15,0	27	22		14
XWM NW 08 HL 16	L	PN 315	10	M 16 x 1,5 K	11,5	15,0	28	22		14
XWM NW 10 HL	L	PN 315	12	M 16 x 1,5 K	11,5	17,0	28	24		17
XWM NW 13 HL	L	PN 315	15	M 18 x 1,5 K	13,5	21,0	32	28		19
XWM NW 16 HL	L	PN 315	18	M 22 x 1,5 K	15,0	23,5	36	31		24
XWM NW 03 HS	S	PN 400	6	M 12 x 1,5 K	12,0	16,0	26	23		12
XWM NW 04 HS	S	PN 400	8	M 14 x 1,5 K	12,0	17,0	27	24		14
XWM NW 06 HS	S	PN 400	10	M 16 x 1,5 K	12,0	17,5	28	25		17
XWM NW 08 HS	S	PN 400	12	M 18 x 1,5 K	12,0	21,5	28	29		17
XWM NW 10 HS	S	PN 400	14	M 20 x 1,5 K	14,0	22,0	32	30		19
XWM NW 13 HS	S	PN 400	16	M 22 x 1,5 K	14,0	24,5	32	33		24

Серия: LL = очень легкая L = легкая S = тяжелая PN = номинальное давление PB = макс. рабочее давление Ø d2 = наружный диаметр трубы
 Указания по монтажу, установке, нагрузке давлением и допустимым рабочим температурам представлены в технической информации для резьбовых трубных соединений.

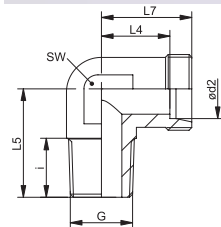

Соединение 1: Наружная резьба NPT

Соединение 2: Метрическая наружная резьба, цилиндрическая

Модель: Вертное резьбовое соединение

Норма: DIN 2353

Материал: Сталь

Варианты изделия: XWN VA, Вертное резьбовое соединение, угол 90°, Высококачественная сталь

WN, Вертное резьбовое соединение, угол 90°, Сталь

Форма уплотнения 1: Резьбовое уплотнение

Форма уплотнения 2: Внутренний конус 24°

Конструкция: Угол 90°

Комплект поставки: Штуцер (без накидной гайки и режущего кольца)

Защита поверхности: Гальваническое покрытие

Наименование	Серия	Рабочее давление, бар	Наружный Ø трубы		G	i mm	L4 mm	L5 mm	L7 mm	SW (размер под ключ)	
			mm	mm						mm	mm
XWN 04 LL	LL	PN 100	4		1/8" -27 NPT	8,0	11,0	17	15,0		9
XWN 05 LL	LL	PN 100	5		1/8" -27 NPT	8,0	11,0	17	15,0		9
XWN 06 LL	LL	PN 100	6		1/8" -27 NPT	8,0	9,5	17	15,0		9
XWN 08 LL	LL	PN 100	8		1/8" -27 NPT	10,0	11,5	20	17,0		12
XWN NW 04 HL	L	PN 315	6		1/8" -27 NPT	10,0	12,0	20	19,0		12
XWN NW 04 HL 1/4	L	PN 315	6		1/4" -18 NPT	12,0	14,0	26	21,0		12
XWN NW 04 HL 1/2	L	PN 315	6		1/2" -14 NPT	17,0	23,0	34	30,0		19
XWN NW 06 HL	L	PN 315	8		1/4" -18 NPT	12,0	14,0	26	21,0		12
XWN NW 06 HL 3/8	L	PN 315	8		3/8" -18 NPT	15,2	11,5	20	18,5		12
XWN NW 06 HL 1/2	L	PN 315	8		1/2" -14 NPT	17,5	15,0	26	22,0		12
XWN NW 08 HL	L	PN 315	10		1/4" -18 NPT	14,0	15,0	27	22,0		14
XWN NW 08 HL 3/8	L	PN 315	10		3/8" -18 NPT	15,2	15,0	27	22,0		14
XWN NW 10 HL	L	PN 315	12		3/8" -18 NPT	12,5	17,0	28	24,0		17
XWN NW 10 HL 1/4	L	PN 315	12		1/4" -18 NPT	14,0	17,0	28	24,0		17
XWN NW 10 HL 1/2	L	PN 315	12		1/2" -14 NPT	19,0	23,0	34	30,0		19
XWN NW 13 HL	L	PN 315	15		1/2" -14 NPT	18,5	21,0	34	28,0		19
XWN NW 13 HL 3/8	L	PN 315	15		3/8" -18 NPT	13,0	21,0	34	28,0		19
XWN NW 16 HL	L	PN 315	18		1/2" -14 NPT	20,0	23,5	36	31,0		24
XWN NW 16 HL 3/4	L	PN 315	18		3/4" -14 NPT	18,5	23,5	40	31,0		24
XWN NW 20 HL	L	PN 160	22		3/4" -14 NPT	18,5	27,5	42	35,0		27
XWN NW 25 HL	L	PN 160	28		1" -11,5 NPT	24,0	30,5	48	38,0		36
XWN NW 32 HL	L	PN 160	35		1.1/4" -11,5 NPT	25,5	34,5	54	45,0		41
XWN NW 40 HL	L	PN 160	42		1.1/2" -11,5 NPT	26,0	40,0	61	51,0		50
XWN NW 03 HS	S	PN 630	6		1/4" -18 NPT	12,0	16,0	26	23,0		12
XWN NW 04 HS	S	PN 630	8		1/4" -18 NPT	15,0	17,0	27	24,0		14
XWN NW 06 HS	S	PN 630	10		3/8" -18 NPT	12,0	17,5	28	25,0		17
XWN NW 08 HS	S	PN 630	12		3/8" -18 NPT	12,5	21,5	28	29,0		17
XWN NW 10 HS	S	PN 630	14		1/2" -14 NPT	18,0	22,0	34	30,0		19
XWN NW 13 HS	S	PN 400	16		1/2" -14 NPT	19,0	24,5	36	33,0		24
XWN NW 13 HS 3/4	S	PN 400	16		3/4" -14 NPT	20,0	24,5	40	33,0		24
XWN NW 16 HS	S	PN 400	20		3/4" -14 NPT	20,0	26,6	42	37,0		27
XWN NW 20 HS	S	PN 400	25		1" -11,5 NPT	24,0	30,0	48	42,0		36
XWN NW 25 HS	S	PN 400	30		1.1/4" -11,5 NPT	25,5	35,5	54	49,0		41
XWN NW 32 HS	S	PN 315	38		1.1/2" -11,5 NPT	26,0	41,0	61	57,0		50

Серия: LL = очень легкая L = легкая S = тяжелая PN = номинальное давление PB = макс. рабочее давление Ø d2 = наружный диаметр трубы

Указания по монтажу, установке, нагрузке давлением и допустимым рабочим температурам представлены в технической информации для резьбовых трубных соединений.

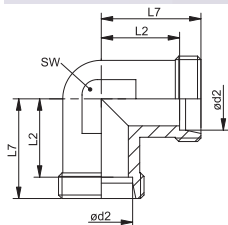

Соединение 1 + 2: Метрическая наружная резьба, цилиндрическая

Модель: Резьбовое соединение

Норма: DIN 2353

Материал: Сталь

Варианты изделия: XW VA, Резьбовое соединение, угол 90°, Высококачественная сталь

W, Резьбовое соединение, угол 90°, Сталь

Форма уплотнения 1 + 2: Внутренний конус 24°

Конструкция: Угол 90°

Комплект поставки: Штуцер (без накидной гайки и режущего кольца)

Защита поверхности: Гальваническое покрытие

Наименование	Серия	Рабочее давление, бар	Наружный Ø трубы mm	L2 mm	L7 mm	SW (размер под ключ) mm
XW 04 LL	LL	PN 100	4	11,0	15	9
XW 05 LL	LL	PN 100	5	9,5	15	9
XW 06 LL	LL	PN 100	6	9,5	15	9
XW 08 LL	LL	PN 100	8	11,5	17	12
XW 10 LL	LL	PN 100	10	12,5	18	14
XW 12 LL	LL	PN 100	12	13,0	19	17
XW NW 04 HL	L	PN 315	6	12,0	19	12
XW NW 06 HL	L	PN 315	8	14,0	21	12
XW NW 08 HL	L	PN 315	10	15,0	22	14
XW NW 10 HL	L	PN 315	12	17,0	24	17
XW NW 13 HL	L	PN 315	15	21,0	28	19
XW NW 16 HL	L	PN 315	18	23,5	31	24
XW NW 20 HL	L	PN 160	22	27,5	35	27
XW NW 25 HL	L	PN 160	28	30,5	38	36
XW NW 32 HL	L	PN 160	35	34,5	45	41
XW NW 40 HL	L	PN 160	42	40,0	51	50
XW NW 03 HS	S	PN 630	6	16,0	23	12
XW NW 04 HS	S	PN 630	8	17,0	24	14
XW NW 06 HS	S	PN 630	10	17,5	25	17
XW NW 08 HS	S	PN 630	12	21,5	29	17
XW NW 10 HS	S	PN 630	14	22,0	30	19
XW NW 13 HS	S	PN 400	16	24,5	33	24
XW NW 16 HS	S	PN 400	20	26,5	37	27
XW NW 20 HS	S	PN 400	25	30,0	42	36
XW NW 25 HS	S	PN 400	30	35,5	49	41
XW NW 32 HS	S	PN 315	38	41,0	57	50

Серия: LL = очень легкая L = легкая S = тяжелая PN = номинальное давление PB = макс. рабочее давление Ø = наружный диаметр трубы

Указания по монтажу, установке, нагрузке давлением и допустимым рабочим температурам представлены в технической информации для резьбовых трубных соединений.



Соединение 1 + 2: Метрическая наружная резьба, цилиндрическая

Модель: Переборочное резьбовое соединение

Норма: DIN 2353

Материал: Сталь

Варианты изделия: XSW VA, Переборочное резьбовое соединение, угол 90°, Высококачественная сталь

SW, Переборочное резьбовое соединение, угол 90°, Сталь

Форма уплотнения 1 + 2: Внутренний конус 24°

Конструкция: Угол 90°

Комплект поставки: Штуцер (без накидной гайки и режущего кольца)

Защита поверхности: Гальваническое покрытие

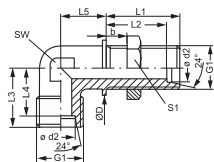

Наименование	Серия	Рабочее давление, бар	Ø d2 mm	G1	Ø D mm	b mm	L1 mm	L2 mm	L3 mm	L4 mm	L5 mm	SW (размер под ключ) mm	S1
XSW NW 04 HL	L	PN 315	6	M 12 x 1,5	17	16	34	27,0	19	12,0	14	12	17
XSW NW 06 HL	L	PN 315	8	M 14 x 1,5	19	16	34	27,0	21	14,0	17	12	19
XSW NW 08 HL	L	PN 315	10	M 16 x 1,5	22	16	35	28,0	22	15,0	18	14	22
XSW NW 10 HL	L	PN 315	12	M 18 x 1,5	24	16	36	29,0	24	17,0	20	17	24
XSW NW 13 HL	L	PN 315	15	M 22 x 1,5	27	16	38	31,0	28	21,0	23	19	30
XSW NW 16 HL	L	PN 315	18	M 26 x 1,5	32	16	40	32,5	31	23,5	24	24	36
XSW NW 20 HL	L	PN 160	22	M 30 x 2	36	16	42	34,5	35	27,5	30	27	41
XSW NW 25 HL	L	PN 160	28	M 36 x 2	42	16	43	35,5	38	30,5	34	36	46
XSW NW 32 HL	L	PN 160	35	M 45 x 2	50	16	47	36,5	45	34,5	39	41	55
XSW NW 40 HL	L	PN 160	42	M 52 x 2	60	16	47	36,0	51	40,0	43	50	65
XSW NW 03 HS	S	PN 630	6	M 14 x 1,5	19	16	36	29,0	23	16,0	17	12	19
XSW NW 04 HS	S	PN 630	8	M 16 x 1,5	22	16	36	29,0	24	17,0	18	14	22
XSW NW 06 HS	S	PN 630	10	M 18 x 1,5	24	16	16	29,5	25	17,5	20	17	24
XSW NW 08 HS	S	PN 630	12	M 20 x 1,5	27	16	38	30,5	29	21,5	21	17	27
XSW NW 10 HS	S	PN 630	14	M 22 x 1,5	27	16	40	32,0	30	22,0	23	19	30
XSW NW 13 HS	S	PN 400	16	M 24 x 1,5	30	16	40	31,5	33	24,5	24	24	32
XSW NW 16 HS	S	PN 400	20	M 30 x 2	36	16	44	33,5	37	26,5	30	27	41
XSW NW 20 HS	S	PN 400	25	M 36 x 2	42	16	47	35,0	42	30,0	34	36	46
XSW NW 25 HS	S	PN 400	30	M 42 x 2	50	16	51	37,5	49	35,5	39	41	50
XSW NW 32 HS	S	PN 315	38	M 52 x 2	60	16	53	37,0	57	41,0	43	50	65

Серия: LL = очень легкая L = легкая S = тяжелая PN = номинальное давление PB = макс. рабочее давление Ø d2 = наружный диаметр трубы

Указания по монтажу, установке, нагрузке давлением и допустимым рабочим температурам представлены в технической информации для резьбовых трубных соединений.

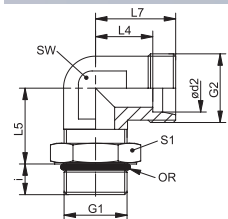

Соединение 1: Наружная резьба BSP, цилиндрическая
Соединение 2: Метрическая наружная резьба, цилиндрическая
Модель: Ввертное резьбовое соединение с регулировкой направления
Комплект поставки: Штуцер (без накидной гайки и режущего кольца)
Защита поверхности: Гальваническое покрытие

Форма уплотнения 1: Уплотнение ввертного штуцера кольцом круглого сечения
Форма уплотнения 2: Внутренний конус 24°
Конструкция: Угол 90°
Материал: Сталь

Варианты изделия: EWOR, Ввертное резьбовое соединение, угол 90°, Штуцер с накидной гайкой и режущим кольцом

Наименование	Серия	Рабочее давление, бар	Ø d2 mm	G1	G2	i mm	L4 mm	L5 mm	L7 mm	SW (размер под ключ) mm	S1	Кольцо круглого сечения
XEWOR NW 04 HL	L	PN 250	6	G 1/8" -28	M 12 x 1,5	8	12,0	21,5	19	12	14	8,0 x 1,5
XEWOR NW 06 HL	L	PN 250	8	G 1/4" -19	M 14 x 1,5	12	14,0	26,0	21	14	19	10,0 x 2,0
XEWOR NW 06 HL 3/8	L	PN 250	8	G 3/8" -19	M 14 x 1,5	12	17,0	28,5	24	17	22	14,0 x 2,5
XEWOR NW 08 HL	L	PN 250	10	G 1/4" -19	M 16 x 1,5	12	15,0	26,0	22	14	19	10,0 x 2,0
XEWOR NW 10 HL	L	PN 250	12	G 3/8" -19	M 18 x 1,5	12	17,0	28,5	24	17	22	14,0 x 2,5
XEWOR NW 13 HL	L	PN 250	15	G 1/2" -14	M 22 x 1,5	14	21,0	33,5	28	19	27	18,0 x 3,0
XEWOR NW 16 HL	L	PN 160	18	G 1/2" -14	M 26 x 1,5	14	23,5	36,5	31	24	27	18,0 x 3,0
XEWOR NW 20 HL	L	PN 160	22	G 3/4" -14	M 30 x 2	16	27,5	41,0	35	27	32	23,5 x 3,0
XEWOR NW 25 HL	L	PN 100	28	G 1" -11	M 36 x 2	18	30,5	45,0	38	36	41	29,0 x 3,5
XEWOR NW 32 HL	L	PN 100	35	G 1.1/4" -11	M 45 x 2	20	34,5	50,0	45	41	50	38,0 x 3,5
XEWOR NW 40 HL	L	PN 100	42	G 1.1/2" -11	M 52 x 2	22	40,0	56,0	51	50	55	44,0 x 3,5
XEWOR NW 03 HS	S	PN 630	6	G 1/4" -19	M 14 x 1,5	12	15,0	26,0	22	12	19	10,0 x 2,0
XEWOR NW 04 HS	S	PN 630	8	G 1/4" -19	M 16 x 1,5	12	17,0	27,0	24	14	19	10,0 x 2,0
XEWOR NW 06 HS	S	PN 630	10	G 3/8" -19	M 18 x 1,5	12	17,5	28,5	25	17	22	14,0 x 2,5
XEWOR NW 08 HS	S	PN 630	12	G 3/8" -19	M 20 x 1,5	12	21,5	32,5	29	19	22	14,0 x 2,5
XEWOR NW 10 HS	S	PN 630	14	G 1/2" -14	M 22 x 1,5	14	22,0	33,5	30	19	27	18,0 x 3,0
XEWOR NW 13 HS	S	PN 400	16	G 1/2" -14	M 24 x 1,5	14	24,5	36,5	33	24	27	18,0 x 3,0
XEWOR NW 16 HS	S	PN 400	20	G 3/4" -14	M 30 x 2	16	26,5	41,0	39	27	32	23,5 x 3,0
XEWOR NW 20 HS	S	PN 400	25	G 1" -11	M 36 x 2	18	30,0	45,0	42	36	41	29,0 x 3,5
XEWOR NW 25 HS	S	PN 250	30	G 1.1/4" -11	M 42 x 2	20	35,5	50,0	49	41	50	38,0 x 3,5
XEWOR NW 32 HS	S	PN 250	38	G 1.1/2" -11	M 52 x 2	22	41,0	56,0	57	50	55	44,0 x 3,5

PN = номинальное давление PB = макс. рабочее давление Серия: LL = очень легкая L = легкая S = тяжелая Ø d2 = наружный диаметр трубы

Указания по монтажу, установке, нагрузке давлением и допустимым рабочим температурам представлены в технической информации для резьбовых трубных соединений.

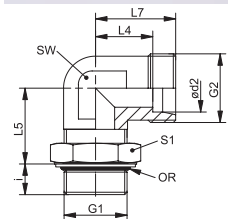

Соединение 1: Наружная резьба BSP, цилиндрическая

Соединение 2: Метрическая наружная резьба, цилиндрическая

Модель: Вертное резьбовое соединение с регулировкой направления

Комплект поставки: Штуцер (без накидной гайки и режущего кольца)

Защита поверхности: Гальваническое покрытие

Варианты изделия: EWORK, Вертное резьбовое соединение, угол 90°, Штуцер с накидной гайкой и режущим кольцом

Форма уплотнения 1: Кольцо круглого сечения и камерное кольцо

Форма уплотнения 2: Внутренний конус 24°

Конструкция: Угол 90°

Материал: Сталь

Наименование	Серия	Рабочее давление, бар	Ø d2 mm	G1	G2	i mm	L4 mm	L5 mm	L7 mm	SW (размер под ключ) mm	S1	Кольцо круглого сечения
XEWORK K 04 LL	LL	PN 250	4	G 1/8" -28	M 8 x 1	7,1	11,3	20	15	11	14	7,65 x 1,78
XEWORK K 06 LL	LL	PN 250	6	G 1/8" -28	M 10 x 1	7,1	11,3	20	15	11	14	7,65 x 1,78
XEWORK K NW 04 HL	L	PN 315	6	G 1/8" -28	M 12 x 1,5	7,0	14,0	19	21	14	14	7,65 x 1,78
XEWORK K NW 06 HL	L	PN 315	8	G 1/4" -19	M 14 x 1,5	9,0	16,0	23	23	14	19	10,78 x 2,62
XEWORK K NW 06 HL 3/8	L	PN 315	8	G 3/8" -19	M 14 x 1,5	9,0	16,0	23	23	19	22	13,94 x 2,62
XEWORK K NW 08 HL	L	PN 315	10	G 1/4" -19	M 16 x 1,5	9,0	17,0	25	24	19	19	10,77 x 2,62
XEWORK K NW 10 HL	L	PN 250	12	G 3/8" -19	M 18 x 1,5	9,0	19,0	28	26	19	22	13,94 x 2,62
XEWORK K NW 13 HL	L	PN 250	15	G 1/2" -14	M 22 x 1,5	13,0	21,0	30	28	22	27	17,86 x 2,62
XEWORK K NW 16 HL	L	PN 250	18	G 1/2" -14	M 26 x 1,5	13,0	24,0	36	31	27	27	17,86 x 2,62
XEWORK K NW 20 HL	L	PN 160	22	G 3/4" -14	M 30 x 2	13,0	28,0	36	35	30	36	23,47 x 2,62
XEWORK K NW 25 HL	L	PN 160	28	G 1" -11	M 36 x 2	15,0	31,0	44	38	36	41	29,74 x 3,53
XEWORK K NW 32 HL	L	PN 160	35	G 1.1/4" -11	M 45 x 2	15,0	38,0	50	48	50	50	37,69 x 3,53
XEWORK K NW 40 HL	L	PN 160	42	G 1.1/2" -11	M 52 x 2	15,0	38,0	52	49	50	55	44,04 x 3,53
XEWORK K NW 03 HS	S	PN 315	6	G 1/4" -19	M 14 x 1,5	9,0	15,0	23	22	14	19	10,77 x 2,62
XEWORK K NW 04 HS	S	PN 315	8	G 1/4" -19	M 16 x 1,5	9,0	17,0	27	24	19	19	10,77 x 2,62
XEWORK K NW 06 HS	S	PN 250	10	G 3/8" -19	M 18 x 1,5	9,0	18,0	29	25	19	22	13,94 x 2,62
XEWORK K NW 08 HS	S	PN 250	12	G 3/8" -19	M 20 x 1,5	9,0	22,0	29	29	22	22	13,94 x 2,62
XEWORK K NW 10 HS	S	PN 250	14	G 1/2" -14	M 22 x 1,5	13,0	25,0	36	33	27	27	18,00 x 3,00
XEWORK K NW 13 HS	S	PN 250	16	G 1/2" -14	M 24 x 1,5	13,0	25,0	36	33	27	27	17,86 x 2,62
XEWORK K NW 16 HS	S	PN 250	20	G 3/4" -14	M 30 x 2	12,0	28,0	39	38	30	36	23,47 x 2,62
XEWORK K NW 20 HS	S	PN 250	25	G 1" -11	M 36 x 2	14,0	30,0	44	42	36	41	29,74 x 3,53
XEWORK K NW 25 HS	S	PN 160	30	G 1.1/4" -11	M 42 x 2	15,0	36,0	49	49	50	50	37,69 x 3,53
XEWORK K NW 32 HS	S	PN 160	38	G 1.1/2" -11	M 52 x 2	15,0	34,0	55	50	50	55	44,04 x 3,53

Серия: LL = очень легкая L = легкая S = тяжелая PN = номинальное давление PB = макс. рабочее давление Ø d2 = наружный диаметр трубы

Указания по монтажу, установке, нагрузке давлением и допустимым рабочим температурам представлены в технической информации для резьбовых трубных соединений.

XEWOM

Вертное резьбовое соединение, угол 90°

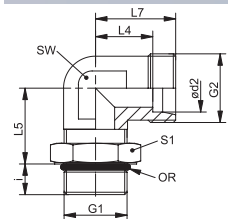

Соединение 1: Метрическая наружная резьба, цилиндрическая

Соединение 2: Метрическая наружная резьба, цилиндрическая

Модель: Вертное резьбовое соединение с регулировкой направления

Комплект поставки: Штуцер (без накидной гайки и режущего кольца)

Защита поверхности: Гальваническое покрытие

Варианты изделия: EWOM, Вертное резьбовое соединение, угол 90°, Штуцер с накидной гайкой и режущим кольцом

Форма уплотнения 1: Уплотнение вертного штуцера кольцом круглого сечения

Форма уплотнения 2: Внутренний конус 24°

Конструкция: Угол 90°

Материал: Сталь

Наименование	Серия	Рабочее давление, бар	Ø d2 mm	G1	G2	i mm	L4 mm	L5 mm	L7 mm	SW (размер под ключ) mm	S1	Кольцо круглого сечения
XEWOM 04 LL	LL	PN 100	4	M 8 x 1	M 8 x 1	7,1	11,3	19,8	15	12	12	6,1 x 1,6
XEWOM 04 LL 10	LL	PN 100	4	M 10 x 1	M 8 x 1	7,1	11,3	19,8	15	11	14	8,0 x 1,5
XEWOM 06 LL	LL	PN 100	6	M 10 x 1	M 10 x 1	7,1	9,8	19,8	15	14	14	8,0 x 1,5
XEWOM 06 LL 12-1.5	LL	PN 100	6	M 12 x 1,5	M 10 x 1	9,6	12,8	23,2	18	14	17	9,3 x 2,4
XEWOM NW 04 HL	L	PN 250	6	M 10 x 1	M 12 x 1,5	7,0	14,0	20,0	21	14	14	8,0 x 1,5
XEWOM NW 06 HL	L	PN 250	8	M 12 x 1,5	M 14 x 1,5	10,0	16,0	22,0	23	14	17	9,3 x 2,4
XEWOM NW 08 HL	L	PN 250	10	M 14 x 1,5	M 16 x 1,5	10,0	17,0	25,0	24	19	19	11,3 x 2,4
XEWOM NW 10 HL	L	PN 250	12	M 16 x 1,5	M 18 x 1,5	10,0	19,0	26,0	26	19	22	13,3 x 2,4
XEWOM NW 13 HL	L	PN 250	15	M 18 x 1,5	M 22 x 1,5	11,0	21,0	30,0	28	22	24	15,3 x 2,4
XEWOM NW 13 HL 22	L	PN 315	15	M 22 x 1,5	M 22 x 1,5	12,0	21,0	33,0	24	22	27	17,3 x 2,4
XEWOM NW 16 HL	L	PN 160	18	M 22 x 1,5	M 26 x 1,5	12,0	24,0	33,0	31	27	27	19,3 x 2,4
XEWOM NW 20 HL	L	PN 160	22	M 26 x 1,5	M 30 x 2	14,0	28,0	34,0	35	27	32	23,3 x 2,4
XEWOM NW 20 HL 27	L	PN 160	22	M 27 x 2	M 30 x 2	14,0	28,0	35,0	35	30	32	23,6 x 2,9
XEWOM NW 25 HL	L	PN 100	28	M 33 x 2	M 36 x 2	14,0	31,0	38,0	38	36	41	29,5 x 3,0
XEWOM NW 32 HL	L	PN 100	35	M 42 x 2	M 45 x 2	14,0	38,0	48,0	48	50	50	38,0 x 3,0
XEWOM NW 40 HL	L	PN 100	42	M 48 x 2	M 52 x 2	16,0	38,0	49,0	49	50	55	44,5 x 3,0
XEWOM NW 03 HS	S	PN 630	6	M 12 x 1,5	M 14 x 1,5	10,0	15,0	22,0	22	14	17	9,3 x 2,4
XEWOM NW 04 HS	S	PN 630	8	M 14 x 1,5	M 15 x 1,5	10,0	17,0	26,0	24	19	19	11,3 x 2,4
XEWOM NW 06 HS	S	PN 630	10	M 16 x 1,5	M 18 x 1,5	11,0	18,0	27,0	25	19	22	13,3 x 2,4
XEWOM NW 08 HS	S	PN 630	12	M 18 x 1,5	M 20 x 1,5	12,0	22,0	31,0	29	22	24	15,3 x 2,4
XEWOM NW 10 HS	S	PN 630	14	M 20 x 1,5	M 22 x 1,5	14,0	22,0	34,0	31	27	27	17,3 x 2,4
XEWOM NW 13 HS	S	PN 400	16	M 22 x 1,5	M 24 x 1,5	14,0	25,0	35,0	33	27	27	19,3 x 2,4
XEWOM NW 16 HS	S	PN 400	20	M 27 x 2	M 30 x 2	16,0	28,0	39,0	38	30	32	23,5 x 3,0
XEWOM NW 20 HS	S	PN 315	25	M 33 x 2	M 36 x 2	16,0	30,0	44,0	42	36	41	29,5 x 3,0
XEWOM NW 25 HS	S	PN 250	30	M 42 x 2	M 42 x 2	17,0	36,0	51,0	49	50	50	38,0 x 3,0
XEWOM NW 32 HS	S	PN 200	38	M 48 x 2	M 52 x 2	19,0	34,0	54,0	50	50	55	44,5 x 3,0

PN = номинальное давление PB = макс. рабочее давление Серия: LL = очень легкая L = легкая S = тяжелая Ø d2 = наружный диаметр трубы

Указания по монтажу, установке, нагрузке давлением и допустимым рабочим температурам представлены в технической информации для резьбовых трубных соединений.



Соединение 1: Метрическая гаечная резьба

Соединение 2: Метрическая наружная резьба, цилиндрическая

Модель: Резьбовое соединение с регулировкой направления

Норма: DIN 2353

Материал: Сталь

Варианты изделия: XVEV VA, Резьбовое соединение, угол 90°, Высококачественная сталь

VEV, Резьбовое соединение, угол 90°, Сталь

Форма уплотнения 1: Патрубок с режущим кольцом

Форма уплотнения 2: Внутренний конус 24°

Конструкция: Угол 90°

Комплект поставки: Штуцер (без накидной гайки и режущего кольца)

Защита поверхности: Гальваническое покрытие

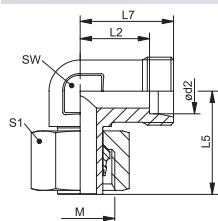

Наименование	Серия	Рабочее давление, бар	Ø d2 mm	M	L2 mm	L5 mm	L7 mm	SW (размер под ключ) mm	S1
XVEV NW 04 HL	L	PN 315	6	M 12 x 1,5	12,0	26,0	19	12	14
XVEV NW 06 HL	L	PN 315	8	M 14 x 1,5	14,0	27,5	21	12	17
XVEV NW 08 HL	L	PN 315	10	M 16 x 1,5	15,0	29,0	22	14	19
XVEV NW 10 HL	L	PN 315	12	M 18 x 1,5	17,0	29,5	24	17	22
XVEV NW 13 HL	L	PN 315	15	M 22 x 1,5	21,0	32,5	28	19	27
XVEV NW 16 HL	L	PN 315	18	M 26 x 1,5	23,5	35,5	31	24	32
XVEV NW 20 HL	L	PN 160	22	M 30 x 2	27,5	38,5	35	27	36
XVEV NW 25 HL	L	PN 160	28	M 36 x 2	30,5	41,5	38	36	41
XVEV NW 32 HL	L	PN 160	35	M 45 x 2	34,5	51,0	45	41	50
XVEV NW 40 HL	L	PN 160	42	M 52 x 2	40,0	56,0	51	50	60
XVEV NW 03 HS	S	PN 630	6	M 14 x 1,5	16,0	27,0	23	12	17
XVEV NW 04 HS	S	PN 630	8	M 16 x 1,5	17,0	27,5	24	14	19
XVEV NW 06 HS	S	PN 630	10	M 18 x 1,5	17,5	30,0	25	17	22
XVEV NW 08 HS	S	PN 630	12	M 20 x 1,5	21,5	31,0	29	17	24
XVEV NW 10 HS	S	PN 630	14	M 22 x 1,5	22,0	35,0	30	19	27
XVEV NW 13 HS	S	PN 400	16	M 24 x 1,5	24,5	36,5	33	24	30
XVEV NW 16 HS	S	PN 400	20	M 30 x 2	26,5	44,5	37	27	36
XVEV NW 20 HS	S	PN 400	25	M 36 x 2	30,0	50,0	42	36	46
XVEV NW 25 HS	S	PN 400	30	M 42 x 2	35,5	55,0	49	41	50
XVEV NW 32 HS	S	PN 315	38	M 52 x 2	41,0	63,0	57	50	60

Серия: LL = очень легкая L = легкая S = тяжелая PN = номинальное давление PB = макс. рабочее давление Ø d2 = наружный диаметр трубы

Указания по монтажу, установке, нагрузке давлением и допустимым рабочим температурам представлены в технической информации для резьбовых трубных соединений.

XVEWO

Резьбовое соединение, угол 90°

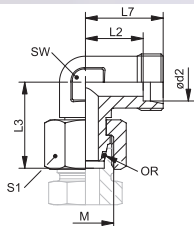

Соединение 1: Метрическая гаечная резьба

Соединение 2: Метрическая наружная резьба, цилиндрическая

Модель: Резьбовое соединение с регулировкой направления

Норма: ISO 8434-4

Материал: Сталь

Варианты изделия: XVEWO VA, Резьбовое соединение, угол 90°, Высококачественная сталь
VEWO, Резьбовое соединение, угол 90°, Сталь

Форма уплотнения 1: Наружный конус 24° с кольцом круглого сечения

Форма уплотнения 2: Внутренний конус 24°

Конструкция: Угол 90°

Комплект поставки: Штуцер (без накидной гайки и режущего кольца)

Защита поверхности: Гальваническое покрытие

Наименование	Серия	Рабочее давление, бар	Ø d2 mm	M	L2 mm	L3 mm	L7 mm	SW (размер под ключ) mm	S1	Кольцо круглого сечения
XVEWO NW 04 HL	L	PN 315	6	M 12 x 1,5	12,0	26,0	19	12	14	4,0 x 1,5
XVEWO NW 06 HL	L	PN 315	8	M 14 x 1,5	14,0	27,5	21	12	17	6,0 x 1,5
XVEWO NW 08 HL	L	PN 315	10	M 16 x 1,5	15,0	29,0	22	14	19	7,5 x 1,5
XVEWO NW 10 HL	L	PN 315	12	M 18 x 1,5	17,0	29,5	24	17	22	9,0 x 1,5
XVEWO NW 13 HL	L	PN 315	15	M 22 x 1,5	21,0	32,5	28	19	27	12,0 x 2,0
XVEWO NW 16 HL	L	PN 315	18	M 26 x 1,5	23,5	35,5	31	24	32	15,0 x 2,0
XVEWO NW 20 HL	L	PN 160	22	M 30 x 2	27,5	38,5	35	27	36	20,0 x 2,0
XVEWO NW 25 HL	L	PN 160	28	M 36 x 2	30,5	41,5	38	36	41	26,0 x 2,0
XVEWO NW 32 HL	L	PN 160	35	M 45 x 2	34,5	51,0	45	41	50	32,0 x 2,5
XVEWO NW 40 HL	L	PN 160	42	M 52 x 2	40,0	56,0	51	50	60	38,0 x 2,5
XVEWO NW 03 HS	S	PN 630	6	M 14 x 1,5	16,0	27,0	23	12	17	4,0 x 1,5
XVEWO NW 04 HS	S	PN 630	8	M 16 x 1,5	17,0	27,5	24	14	19	6,0 x 1,5
XVEWO NW 06 HS	S	PN 630	10	M 18 x 1,5	17,5	30,0	25	17	22	7,5 x 1,5
XVEWO NW 08 HS	S	PN 630	12	M 20 x 1,5	21,5	31,0	29	17	24	9,0 x 1,5
XVEWO NW 10 HS	S	PN 630	14	M 22 x 1,5	22,0	35,0	30	19	27	10,0 x 2,0
XVEWO NW 13 HS	S	PN 400	16	M 24 x 1,5	24,5	36,5	33	24	30	12,0 x 2,0
XVEWO NW 16 HS	S	PN 400	20	M 30 x 2	26,5	44,5	37	27	36	16,3 x 2,4
XVEWO NW 20 HS	S	PN 400	25	M 36 x 2	30,0	50,0	42	36	46	20,3 x 2,4
XVEWO NW 25 HS	S	PN 400	30	M 42 x 2	35,5	55,0	49	41	50	25,3 x 2,4
XVEWO NW 32 HS	S	PN 315	38	M 52 x 2	41,0	63,0	57	50	60	33,3 x 2,4

Серия: LL = очень легкая L = легкая S = тяжелая PN = номинальное давление PB = макс. рабочее давление Ø d2 = наружный диаметр трубы

Указания по монтажу, установке, нагрузке давлением и допустимым рабочим температурам представлены в технической информации для резьбовых трубных соединений.

XSWR

Откидное резьбовое соединение, угол 90°



Соединение 1: Наружная резьба BSP, цилиндрическая
Соединение 2: Метрическая наружная резьба, цилиндрическая
Модель: Откидное резьбовое соединение
Норма: DIN 2353
Материал: Сталь

Форма уплотнения 1: Кольцо с уплотнительной кромкой
Форма уплотнения 2: Внутренний конус 24°
Конструкция: Угол 90°
Комплект поставки: Штуцер (без накидной гайки и режущего кольца)
Защита поверхности: Гальваническое покрытие

Варианты изделия: XSWR VA, Откидное резьбовое соединение, угол 90°, Высококачественная сталь
 XSWR, Откидное резьбовое соединение, угол 90°, Сталь

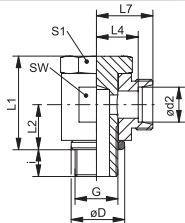

Наименование	Серия	Рабочее давление, бар	Ø d2 mm	G	Ø D mm	i mm	L1 mm	L2 mm	L4 mm	L7 mm	SW (размер под ключ) mm	S1
XSWR 04 LL	LL	PN 100	4	G 1/8"-28	14,5	6	21,0	10,0	11,5	15,5	14	14
XSWR 05 LL	LL	PN 100	5	G 1/8"-28	14,5	6	21,5	10,0	10,0	14,5	14	14
XSWR 06 LL	LL	PN 100	6	G 1/8"-28	14,5	6	21,5	10,0	10,0	14,5	14	14
XSWR 08 LL	LL	PN 100	8	G 1/8"-28	14,5	6	21,0	10,0	11,0	16,5	14	14
XSWR NW 04 HL	L	PN 250	6	G 1/8"-28	14,5	6	21,0	10,0	10,5	17,5	14	14
XSWR NW 06 HL	L	PN 250	8	G 1/4"-19	18,5	9	27,0	13,0	13,0	20,0	19	19
XSWR NW 08 HL	L	PN 250	10	G 1/4"-19	18,5	9	27,0	13,0	14,0	21,0	19	19
XSWR NW 10 HL 1/4	L	PN 250	12	G 1/4"-19	18,5	9	32,0	15,0	15,5	22,5	22	19
XSWR NW 10 HL	L	PN 250	12	G 3/8"-19	22,5	9	32,0	15,0	15,5	22,5	22	22
XSWR NW 10 HL 1/2	L	PN 250	12	G 1/2"-14	26,5	11	45,0	22,0	18,0	25,0	27	27
XSWR NW 13 HL 3/8	L	PN 250	15	G 3/8"-19	22,5	9	37,5	18,0	19,0	26,0	27	22
XSWR NW 13 HL	L	PN 250	15	G 1/2"-14	26,5	11	37,5	18,0	19,0	26,0	27	27
XSWR NW 16 HL	L	PN 160	18	G 1/2"-14	26,0	11	44,0	21,5	20,5	28,0	30	27
XSWR NW 20 HL	L	PN 160	22	G 3/4"-14	32,0	13	49,0	24,0	25,5	33,0	36	32
XSWR NW 03 HS	S	PN 250	6	G 1/4"-19	18,5	9	27,0	13,0	15,0	22,0	19	19
XSWR NW 04 HS	S	PN 250	8	G 1/4"-19	18,5	9	27,0	13,0	15,0	22,0	19	19
XSWR NW 06 HS	S	PN 250	10	G 3/8"-19	22,5	9	32,0	16,0	16,0	23,5	22	22
XSWR NW 08 HS	S	PN 250	12	G 3/8"-19	22,5	9	37,0	18,0	17,0	24,5	24	24
XSWR NW 10 HS	S	PN 250	14	G 1/2"-14	26,5	11	37,0	18,0	20,0	28,0	27	27
XSWR NW 13 HS	S	PN 250	16	G 1/2"-14	26,0	11	44,0	21,5	21,5	29,0	30	27
XSWR NW 16 HS	S	PN 250	20	G 3/4"-14	32,0	13	49,0	24,0	24,5	35,0	36	32

Серия: LL = очень легкая L = легкая S = тяжелая PN = номинальное давление PB = макс. рабочее давление Ø d2 = наружный диаметр трубы
 Указания по монтажу, установке, нагрузке давлением и допустимым рабочим температурам представлены в технической информации для резьбовых трубных соединений.

XSWM

Откидное резьбовое соединение, угол 90°



Соединение 1: Метрическая наружная резьба, цилиндрическая

Соединение 2: Метрическая наружная резьба, цилиндрическая

Модель: Откидное резьбовое соединение

Норма: DIN 2353

Материал: Сталь

Варианты изделия: XSWM VA, Откидное резьбовое соединение, угол 90°, Высококачественная сталь

XSWM, Откидное резьбовое соединение, угол 90°, Сталь

Форма уплотнения 1: Кольцо с уплотнительной кромкой

Форма уплотнения 2: Внутренний конус 24°

Конструкция: Угол 90°

Комплект поставки: Штуцер (без накидной гайки и режущего кольца)

Защита поверхности: Гальваническое покрытие

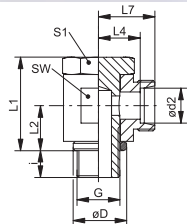

Наименование	Серия	Рабочее давление, бар	Ø d2 mm	G	Ø D mm	i mm	L1 mm	L2 mm	L4 mm	L7 mm	SW (размер под ключ) mm	S1
XSWM 04 LL	LL	PN 100	4	M 8 x 1	12,5	6	17,0	8	10,5	14,5	12	14
XSWM 05 LL	LL	PN 100	5	M 8 x 1	12,5	6	17,0	10	11,5	17,0	14	14
XSWM 06 LL	LL	PN 100	6	M 10 x 1	14,0	6	21,0	10	10,0	15,5	14	14
XSWM 08 LL	LL	PN 100	8	M 10 x 1	14,0	6	21,0	10	11,0	16,5	14	14
XSWM NW 04 HL	L	PN 250	6	M 10 x 1	14,0	6	21,5	10	10,5	15,5	14	14
XSWM NW 04 HL 12	L	PN 250	6	M 12 x 1,5	17,0	9	27,5	13	12,5	19,5	17	17
XSWM NW 06 HL	L	PN 250	8	M 12 x 1,5	17,0	9	25,0	12	12,0	19,0	17	17
XSWM NW 08 HL	L	PN 250	10	M 14 x 1,5	19,0	9	27,0	13	14,0	21,0	19	19
XSWM NW 10 HL	L	PN 250	12	M 16 x 1,5	21,0	9	32,0	15	15,5	22,5	22	21
XSWM NW 10 HL 18	L	PN 250	12	M 18 x 1,5	23,0	9	34,0	16	16,0	24,0	24	24
XSWM NW 13 HL	L	PN 250	15	M 18 x 1,5	23,0	9	37,5	18	17,5	24,5	24	24
XSWM NW 16 HL	L	PN 160	18	M 22 x 1,5	27,0	11	44,0	22	20,5	28,0	30	27
XSWM NW 20 HL	L	PN 160	22	M 26 x 1,5	31,0	13	49,0	24	25,5	33,0	36	32
XSWM NW 03 HS	S	PN 250	6	M 12 x 1,5	17,0	9	25,0	12	14,0	21,0	17	17
XSWM NW 04 HS	S	PN 250	8	M 14 x 1,5	19,0	9	27,0	13	15,0	22,0	19	19
XSWM NW 06 HS	S	PN 250	10	M 16 x 1,5	21,0	9	32,0	15	16,0	23,5	22	22
XSWM NW 08 HS	S	PN 250	12	M 18 x 1,5	23,0	9	37,0	18	17,0	24,5	24	24
XSWM NW 10 HS	S	PN 250	14	M 20 x 1,5	25,0	11	37,0	18	20,0	28,0	27	27
XSWM NW 13 HS	S	PN 160	16	M 22 x 1,5	27,0	11	44,0	22	21,5	30,0	30	27
XSWM NW 16 HS	S	PN 160	20	M 27 x 2	32,0	13	49,0	24	24,5	35,0	36	32

PN = номинальное давление PB = макс. рабочее давление Серия: LL = очень легкая L = легкая S = тяжелая Ø d2 = наружный диаметр трубы

Указания по монтажу, установке, нагрузке давлением и допустимым рабочим температурам представлены в технической информации для резьбовых трубных соединений.

XSDOR

Откидное резьбовое соединение, бездрессельное, угол 90°



Соединение 1: Наружная резьба BSP, цилиндрическая
Соединение 2: Метрическая наружная резьба, цилиндрическая
Модель: Откидное резьбовое соединение бездрессельное
Норма: DIN 2353
Материал: Сталь

Форма уплотнения 1: Форма F
Форма уплотнения 2: Внутренний конус 24°
Конструкция: Угол 90°
Комплект поставки: Штуцер (без накидной гайки и режущего кольца)
Защита поверхности: Гальваническое покрытие

Варианты изделия: XSDOR VA, Откидное резьбовое соединение, бездрессельное, угол 90°, Высококачественная сталь
 SDOR, Откидное резьбовое соединение, бездрессельное, угол 90°, Сталь

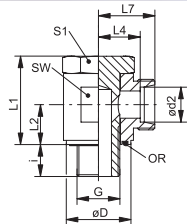

Наименование	Серия	Рабочее давление, бар	Ø d2 mm	G	Ø D mm	i mm	L1 mm	L2 mm	L4 mm	L7 mm	SW (размер под ключ) mm	S1	Кольцо круглого сечения
XSDOR 04 LL	LL	PN 100	4	G 1/8"-28	14,5	8,0	23,5	10,5	14,0	18,0	17	17	7,65 x 1,78
XSDOR 06 LL	LL	PN 100	6	G 1/8"-28	14,5	8,0	23,5	10,5	13,5	19,0	17	17	7,65 x 1,78
XSDOR 08 LL	LL	PN 100	8	G 1/8"-28	14,5	8,0	23,5	10,5	13,5	19,0	17	17	7,65 x 1,78
XSDOR NW 04 HL	L	PN 315	6	G 1/8"-28	14,5	8,0	23,5	10,5	12,0	19,0	17	17	7,65 x 1,78
XSDOR NW 06 HL	L	PN 315	8	G 1/4"-19	19,0	13,0	29,0	14,0	14,5	21,5	22	19	11,10 x 1,78
XSDOR NW 08 HL	L	PN 315	10	G 1/4"-19	19,0	12,5	29,0	14,0	15,5	22,5	22	19	11,10 x 1,78
XSDOR NW 10 HL 1/4	L	PN 315	12	G 1/4"-19	19,0	12,0	34,0	16,5	18,0	25,0	27	19	11,10 x 1,78
XSDOR NW 10 HL	L	PN 315	12	G 3/8"-19	22,5	12,0	35,0	16,5	18,0	25,0	27	24	14,00 x 1,78
XSDOR NW 10 HL 1/2	L	PN 315	12	G 1/2"-14	27,0	14,0	46,0	21,5	20,5	27,5	32	27	18,77 x 1,78
XSDOR NW 13 HL	L	PN 315	15	G 1/2"-14	27,0	12,0	46,0	21,5	21,5	28,5	32	27	18,77 x 1,78
XSDOR NW 16 HL	L	PN 315	18	G 1/2"-14	27,0	14,0	46,0	21,5	21,0	28,5	32	27	18,77 x 1,78
XSDOR NW 20 HL	L	PN 160	22	G 3/4"-14	32,5	16,0	52,0	24,0	27,5	35,0	41	36	23,81 x 2,62
XSDOR NW 25 HL	L	PN 160	28	G 1"-11	40,0	18,0	64,0	30,5	32,0	39,5	50	46	29,82 x 2,62
XSDOR NW 32 HL	L	PN 160	35	G 1.1/4"-11	50,0	20,0	75,0	35,5	36,0	46,5	60	50	37,77 x 2,62
XSDOR NW 40 HL	L	PN 160	42	G 1.1/2"-11	55,5	22,0	74,0	40,5	40,5	51,5	70	60	41,28 x 3,53
XSDOR NW 03 HS	S	PN 400	6	G 1/4"-19	19,0	13,0	29,0	14,0	16,5	23,5	22	19	11,10 x 1,78
XSDOR NW 04 HS	S	PN 400	8	G 1/4"-19	19,0	13,0	29,0	14,0	16,5	23,5	22	19	11,10 x 1,78
XSDOR NW 06 HS	S	PN 400	10	G 3/8"-19	22,5	12,0	35,5	16,5	18,5	26,0	27	24	14,00 x 1,78
XSDOR NW 08 HS	S	PN 400	12	G 3/8"-19	22,5	12,0	35,0	16,5	18,5	26,0	27	24	14,00 x 1,78
XSDOR NW 10 HS	S	PN 400	14	G 1/2"-14	27,0	12,0	46,0	21,5	22,5	30,5	30	27	18,77 x 1,78
XSDOR NW 13 HS	S	PN 315	16	G 1/2"-14	27,0	14,0	46,0	21,5	22,0	30,5	30	27	18,77 x 1,78
XSDOR NW 16 HS	S	PN 315	20	G 3/4"-14	32,5	16,0	52,0	24,0	26,5	37,0	41	36	23,81 x 2,62
XSDOR NW 20 HS	S	PN 250	25	G 1"-11	40,0	19,0	63,0	30,5	31,5	43,5	50	46	29,82 x 2,62
XSDOR NW 25 HS	S	PN 160	30	G 1.1/4"-11	50,0	20,0	75,0	35,5	37,0	50,5	60	50	37,77 x 2,62
XSDOR NW 32 HS	S	PN 160	38	G 1.1/2"-11	55,5	22,0	74,0	40,5	41,5	57,5	70	60	41,28 x 3,53

PN = номинальное давление PB = макс. рабочее давление Серия: LL = очень легкая L = легкая S = тяжелая Ø = наружный диаметр трубы
 Указания по монтажу, установке, нагрузке давлением и допустимым рабочим температурам представлены в технической информации для резьбовых трубных соединений.



Соединение 1: Наружная резьба BSP, цилиндрическая
Соединение 2: Метрическая наружная резьба, цилиндрическая
Модель: Откидное резьбовое соединение бездрессельное
Норма: DIN 2353
Материал: Сталь

Варианты изделия: XSDR VA, Откидное резьбовое соединение, бездрессельное, угол 90°
 SDR, Откидное резьбовое соединение, бездрессельное, угол 90°, Сталь

Форма уплотнения 1: Кольцо с уплотнительной кромкой
Форма уплотнения 2: Внутренний конус 24°
Конструкция: Угол 90°
Комплект поставки: Штуцер (без накидной гайки и режущего кольца)
Защита поверхности: Гальваническое покрытие

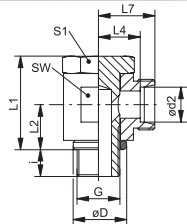

Наименование	Серия	Рабочее давление, бар	Ø d2 mm	G	Ø D mm	i mm	L1 mm	L2 mm	L4 mm	L7 mm	SW (размер под ключ) mm	S1
XSDR NW 04 HL	L	PN 250	6	G 1/8" -28	14	8	24	10,5	12,0	19,0	17	17
XSDR NW 04 HL 1/4	L	PN 250	6	G 1/4" -19	18	12	30	14,0	14,5	21,5	22	19
XSDR NW 06 HL	L	PN 250	8	G 1/4" -19	18	12	30	14,0	14,5	21,5	22	19
XSDR NW 08 HL	L	PN 250	10	G 1/4" -19	18	12	30	14,0	15,5	22,5	22	19
XSDR NW 10 HL 1/4	L	PN 250	12	G 1/4" -19	22	12	30	15,0	15,5	22,5	22	22
XSDR NW 10 HL	L	PN 250	12	G 3/8" -19	22	12	36	16,5	18,0	25,0	27	24
XSDR NW 10 HL 1/2	L	PN 250	12	G 1/2" -14	26	14	45	21,5	21,5	28,5	32	30
XSDR NW 13 HL	L	PN 250	15	G 1/2" -14	26	14	45	21,5	21,5	28,5	32	30
XSDR NW 16 HL	L	PN 250	18	G 1/2" -14	26	14	45	21,5	21,0	28,5	32	30
XSDR NW 20 HL	L	PN 160	22	G 3/4" -14	32	16	53	24,0	27,5	35,0	41	36
XSDR NW 25 HL	L	PN 160	28	G 1" -11	39	18	66	30,5	32,0	39,5	50	46
XSDR NW 32 HL	L	PN 160	35	G 1.1/4" -11	49	20	76	35,5	36,0	46,5	60	55
XSDR NW 40 HL	L	PN 160	42	G 1.1/2" -11	55	22	87	40,5	40,5	51,5	70	60
XSDR NW 03 HS	S	PN 315	6	G 1/4" -19	18	12	30	14,0	16,5	23,5	22	19
XSDR NW 04 HS	S	PN 315	8	G 1/4" -19	18	12	30	14,0	16,5	23,5	22	19
XSDR NW 06 HS	S	PN 315	10	G 3/8" -19	22	12	36	16,5	18,5	26,0	27	24
XSDR NW 08 HS	S	PN 315	12	G 3/8" -19	22	12	36	16,5	18,5	26,0	27	24
XSDR NW 10 HS	S	PN 315	14	G 1/2" -14	26	14	45	21,5	22,5	30,5	32	30
XSDR NW 13 HS	S	PN 315	16	G 1/2" -14	26	14	45	21,5	22,0	30,5	32	30
XSDR NW 16 HS	S	PN 160	20	G 3/4" -14	32	16	53	24,0	26,5	37,0	41	36
XSDR NW 20 HS	S	PN 160	25	G 1" -11	39	18	66	30,5	31,5	43,5	50	46
XSDR NW 25 HS	S	PN 160	30	G 1.1/4" -11	49	20	76	35,5	37,0	50,5	60	55
XSDR NW 32 HS	S	PN 160	38	G 1.1/2" -11	55	22	87	40,5	41,5	57,5	70	60

Серия: LL = очень легкая L = легкая S = тяжелая PN = номинальное давление PB = макс. рабочее давление Ø = наружный диаметр трубы

Указания по монтажу, установке, нагрузке давлением и допустимым рабочим температурам представлены в технической информации для резьбовых трубных соединений.

XDWR

Откидное резьбовое соединение, бездроссельное, угол 90°

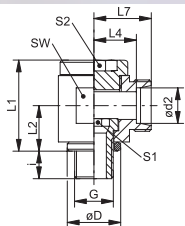

Соединение 1: Наружная резьба BSP, цилиндрическая
Соединение 2: Метрическая наружная резьба, цилиндрическая
Модель: Откидное резьбовое соединение бездроссельное
Норма: DIN 2353
Материал: Сталь

Варианты изделия: XDWR VA, Откидное резьбовое соединение, бездроссельное, угол 90°, Штуцер (без накидной гайки и режущего кольца)
 DWR, Откидное резьбовое соединение, бездроссельное, угол 90°, Штуцер с накидной гайкой и режущим кольцом

Форма уплотнения 1: Кольцо с уплотнительной кромкой
Форма уплотнения 2: Внутренний конус 24°
Конструкция: Угол 90°
Комплект поставки: Штуцер (без накидной гайки и режущего кольца)
Защита поверхности: Гальваническое покрытие

Наименование	Серия	Рабочее давление, бар	Ø d2 mm	G	Ø D mm	i mm	L1 mm	L2 mm	L4 mm	L7 mm	SW (размер под ключ) mm	S1	S2
XDWR NW 04 HL	L	PN 160	6	G 1/8" -28	14	8	24	12	12,5	19	19	6	6
XDWR NW 06 HL	L	PN 160	8	G 1/4" -19	18	12	30	16	14,5	21	22	8	8
XDWR NW 08 HL	L	PN 100	10	G 1/4" -19	18	12	30	16	15,5	22	22	8	8
XDWR NW 10 HL 1/4	L	PN 100	12	G 1/4" -19	18	12	37	18	15,5	22	22	8	8
XDWR NW 10 HL	L	PN 100	12	G 3/8" -19	22	12	37	18	18,0	25	27	10	10
XDWR NW 13 HL	L	PN 100	15	G 1/2" -14	26	14	42	21	22,0	29	32	12	12
XDWR NW 16 HL	L	PN 100	18	G 1/2" -14	26	14	46	23	21,5	29	36	12	12
XDWR NW 20 HL	L	PN 100	22	G 3/4" -14	32	16	58	28	28,5	36	46	17	17
XDWR NW 25 HL	L	PN 100	28	G 1" -11	39	18	64	32	31,5	39	50	22	22
XDWR NW 32 HL	L	PN 63	35	G 1.1/4" -11	49	20	76	37	35,5	46	60	27	27
XDWR NW 40 HL	L	PN 63	42	G 1.1/2" -11	55	22	85	42	40,0	51	70	32	32
XDWR NW 03 HS	S	PN 160	6	G 1/4" -19	18	12	30	16	16,5	23	22	8	8
XDWR NW 04 HS	S	PN 160	8	G 1/4" -19	18	12	30	16	16,5	23	22	8	8
XDWR NW 06 HS	S	PN 100	10	G 3/8" -19	22	12	37	18	18,5	26	27	10	10
XDWR NW 08 HS	S	PN 100	12	G 3/8" -19	22	12	37	18	18,5	26	27	10	10
XDWR NW 10 HS	S	PN 100	14	G 1/2" -14	26	14	42	21	23,0	31	32	12	12
XDWR NW 13 HS	S	PN 100	16	G 1/2" -14	26	14	46	23	22,5	31	36	12	12
XDWR NW 16 HS	S	PN 100	20	G 3/4" -14	32	16	58	28	27,5	38	46	17	17
XDWR NW 20 HS	S	PN 100	25	G 1" -11	39	18	64	32	31,0	43	50	22	22
XDWR NW 25 HS	S	PN 63	30	G 1.1/4" -11	49	20	76	37	36,5	50	60	27	27
XDWR NW 32 HS	S	PN 63	38	G 1.1/2" -11	55	22	85	42	41,0	57	70	32	32

Серия: LL = очень легкая L = легкая S = тяжелая PN = номинальное давление PB = макс. рабочее давление Ø d2 = наружный диаметр трубы
 Указания по монтажу, установке, нагрузке давлением и допустимым рабочим температурам представлены в технической информации для резьбовых трубных соединений.

XSDM

Откидное резьбовое соединение, бездрессельное, угол 90°



Соединение 1: Метрическая наружная резьба, цилиндрическая

Соединение 2: Метрическая наружная резьба, цилиндрическая

Модель: Откидное резьбовое соединение бездрессельное

Норма: DIN 2353

Материал: Сталь

Варианты изделия: SDM, Откидное резьбовое соединение, бездрессельное, угол 90°, Сталь

Форма уплотнения 1: Кольцо с уплотнительной кромкой

Форма уплотнения 2: Внутренний конус 24°

Конструкция: Угол 90°

Комплект поставки: Штуцер (без накидной гайки и режущего кольца)

Защита поверхности: Гальваническое покрытие

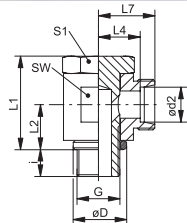

Наименование	Серия	Рабочее давление, бар	Ø d2 mm	G	Ø D mm	i mm	L1 mm	L2 mm	L4 mm	L7 mm	SW (размер под ключ) mm	S1
XSDM NW 04 HL	L	PN 250	6	M 10 x 1	14	8	24,0	10,5	12,0	19,0	17	17
XSDM NW 06 HL	L	PN 250	8	M 12 x 1,5	17	12	30,0	14,0	14,5	21,5	22	19
XSDM NW 08 HL	L	PN 250	10	M 14 x 1,5	19	12	30,0	14,0	15,5	22,5	22	19
XSDM NW 10 HL	L	PN 250	12	M 16 x 1,5	21	12	36,0	16,5	18,0	25,0	27	24
XSDM NW 10 HL 18	L	PN 250	12	M 18 x 1,5	23	12	39,5	18,5	18,0	25,0	30	27
XSDM NW 13 HL	L	PN 250	15	M 18 x 1,5	23	12	39,5	18,5	21,5	27,5	30	30
XSDM NW 16 HL	L	PN 250	18	M 22 x 1,5	27	14	45,0	21,5	21,0	28,5	32	30
XSDM NW 20 HL	L	PN 160	22	M 26 x 1,5	31	16	53,0	24,0	27,5	35,0	41	36
XSDM NW 25 HL	L	PN 160	28	M 33 x 2	39	18	66,0	30,5	32,0	39,5	50	46
XSDM NW 32 HL	L	PN 160	35	M 42 x 2	49	20	76,0	35,5	36,0	46,5	60	55
XSDM NW 40 HL	L	PN 160	42	M 48 x 2	55	22	87,0	40,5	40,5	51,5	70	60
XSDM NW 03 HS	S	PN 315	6	M 12 x 1,5	17	12	30,0	14,0	16,5	23,5	22	19
XSDM NW 04 HS	S	PN 315	8	M 14 x 1,5	19	12	30,0	14,0	16,5	23,5	22	19
XSDM NW 06 HS	S	PN 315	10	M 16 x 1,5	21	12	36,0	16,5	18,5	26,0	27	24
XSDM NW 08 HS	S	PN 315	12	M 18 x 1,5	23	12	39,5	18,5	20,0	27,5	27	27
XSDM NW 10 HS	S	PN 315	14	M 20 x 1,5	25	14	43,5	20,0	22,5	30,5	32	30
XSDM NW 13 HS	S	PN 315	16	M 22 x 1,5	27	14	45,0	21,5	22,0	30,5	32	30
XSDM NW 16 HS	S	PN 160	20	M 27 x 2	32	16	53,0	24,0	26,5	37,0	41	36
XSDM NW 20 HS	S	PN 160	25	M 33 x 2	39	18	66,0	30,5	31,5	43,5	50	46
XSDM NW 25 HS	S	PN 160	30	M 42 x 2	49	20	76,0	35,5	37,0	50,5	60	55
XSDM NW 32 HS	S	PN 160	38	M 48 x 2	55	22	87,0	40,5	41,5	57,5	70	60

Серия: LL = очень легкая L = легкая S = тяжелая PN = номинальное давление PB = макс. рабочее давление Ø = наружный диаметр трубы

Указания по монтажу, установке, нагрузке давлением и допустимым рабочим температурам представлены в технической информации для резьбовых трубных соединений.

XSDOM

Откидное резьбовое соединение, бездрессельное, угол 90°



Соединение 1: Метрическая наружная резьба, цилиндрическая

Соединение 2: Метрическая наружная резьба, цилиндрическая

Модель: Откидное резьбовое соединение бездрессельное

Норма: DIN 2353

Материал: Сталь

Варианты изделия: XSDOM VA, Откидное резьбовое соединение, бездрессельное, угол 90°, Высококачественная сталь

SDOM, Откидное резьбовое соединении, бездрессельное, угол 90°, Сталь

Форма уплотнения 1: Форма F

Форма уплотнения 2: Внутренний конус 24°

Конструкция: Угол 90°

Комплект поставки: Штуцер (без накидной гайки и режущего кольца)

Защита поверхности: Гальваническое покрытие

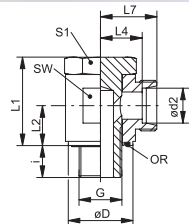

Наименование	Серия	Рабочее давление, бар	Ø d2 mm	G	Ø D mm	i mm	L1 mm	L2 mm	L4 mm	L7 mm	SW (размер под ключ) mm	S1	Кольцо круглого сечения
XSDOM 06 LL	LL	PN 100	6	M 10 x 1	14,5	8,0	23,5	10,5	13,5	19,0	17	17	7,65 x 1,78
XSDOM 08 LL	LL	PN 100	8	M 10 x 1	14,5	8,0	23,5	10,5	13,5	19,0	17	17	7,65 x 1,78
XSDOM NW 04 HL	L	PN 315	6	M 10 x 1	14,5	8,0	23,5	10,5	12,0	19,0	17	17	7,65 x 1,78
XSDOM NW 06 HL	L	PN 315	8	M 12 x 1,5	17,5	12,5	29,5	14,0	14,5	21,5	22	19	11,10 x 1,78
XSDOM NW 08 HL	L	PN 315	10	M 14 x 1,5	18,5	12,0	30,0	14,0	15,5	22,5	22	19	11,10 x 1,78
XSDOM NW 10 HL	L	PN 315	12	M 16 x 1,5	22,5	12,0	35,0	16,5	18,0	25,0	27	24	14,00 x 1,78
XSDOM NW 10 HL 18	L	PN 315	12	M 18 x 1,5	23,5	12,0	35,0	16,5	18,0	25,0	27	24	18,77 x 1,78
XSDOM NW 13 HL	L	PN 315	15	M 18 x 1,5	23,5	12,0	46,0	21,5	21,5	28,5	32	27	18,77 x 1,78
XSDOM NW 16 HL	L	PN 315	18	M 22 x 1,5	27,5	12,0	46,5	21,5	21,0	28,5	32	27	18,77 x 1,78
XSDOM NW 20 HL	L	PN 160	22	M 26 x 1,5	32,5	16,0	52,0	24,0	27,5	35,0	41	36	23,81 x 2,62
XSDOM NW 25 HL	L	PN 160	28	M 33 x 2	39,5	18,0	64,0	30,5	32,0	39,5	50	46	29,82 x 2,62
XSDOM NW 32 HL	L	PN 160	35	M 42 x 2	49,5	20,0	75,0	35,5	36,0	46,5	60	50	37,77 x 2,62
XSDOM NW 40 HL	L	PN 160	42	M 48 x 2	55,5	22,0	88,0	40,5	40,5	51,5	70	60	41,28 x 3,53
XSDOM NW 03 HS	S	PN 400	6	M 12 x 1,5	17,5	12,0	30,0	14,0	16,5	23,5	22	19	11,10 x 1,78
XSDOM NW 04 HS	S	PN 400	8	M 14 x 1,5	18,5	12,0	30,0	14,0	16,5	23,5	22	19	11,10 x 1,78
XSDOM NW 06 HS	S	PN 400	10	M 16 x 1,5	22,5	12,0	35,0	16,5	18,5	26,0	27	24	14,00 x 1,78
XSDOM NW 08 HS	S	PN 400	12	M 18 x 1,5	23,5	12,0	35,0	16,5	18,5	26,0	27	27	18,77 x 1,78
XSDOM NW 10 HS	S	PN 400	14	M 20 x 1,5	25,5	14,0	46,0	21,5	22,5	30,5	30	27	18,77 x 1,78
XSDOM NW 13 HS	S	PN 315	16	M 22 x 1,5	27,5	14,0	46,0	21,5	22,0	30,5	30	27	18,77 x 1,78
XSDOM NW 16 HS	S	PN 315	20	M 27 x 2	32,5	16,0	52,0	24,0	26,5	37,0	41	36	23,81 x 2,62
XSDOM NW 20 HS	S	PN 250	25	M 33 x 2	39,5	18,0	64,0	30,5	31,5	43,5	50	46	29,82 x 2,62
XSDOM NW 25 HS	S	PN 160	30	M 42 x 2	49,5	20,0	75,0	35,5	37,0	50,5	60	50	37,77 x 2,62
XSDOM NW 32 HS	S	PN 160	38	M 48 x 2	55,5	23,0	87,0	40,5	41,5	57,5	70	60	41,28 x 3,53

PN = номинальное давление PB = макс. рабочее давление Серия: LL = очень легкая L = легкая S = тяжелая Ø = наружный диаметр трубы

Указания по монтажу, установке, нагрузке давлением и допустимым рабочим температурам представлены в технической информации для резьбовых трубных соединений.

XDWM

Откидное резьбовое соединение, бездроссельное, угол 90°

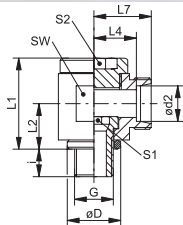

Соединение 1: Метрическая наружная резьба, цилиндрическая

Соединение 2: Метрическая наружная резьба, цилиндрическая

Модель: Откидное резьбовое соединение бездроссельное

Норма: DIN 2353

Материал: Сталь

Варианты изделия: XDWM VA, Откидное резьбовое соединение, бездроссельное, угол 90°, Штуцер (без накидной гайки и режущего кольца)

DWM, Откидное резьбовое соединение, бездроссельное, угол 90°, Штуцер с накидной гайкой и режущим кольцом

Форма уплотнения 1: Кольцо с уплотнительной кромкой

Форма уплотнения 2: Внутренний конус 24°

Конструкция: Угол 90°

Комплект поставки: Штуцер (без накидной гайки и режущего кольца)

Защита поверхности: Гальваническое покрытие

Наименование	Серия	Рабочее давление, бар	Ø d2 mm	G	Ø D mm	i mm	L1 mm	L2 mm	L4 mm	L7 mm	SW (размер под ключ) mm	S1	S2
XDWM NW 04 HL	L	PN 160	6	M 10 x 1	14	8	24	12	12,5	19	19	6	6
XDWM NW 06 HL	L	PN 160	8	M 12 x 1,5	17	12	30	15	14,5	21	22	6	6
XDWM NW 08 HL	L	PN 100	10	M 14 x 1,5	19	12	30	16	15,5	22	22	8	8
XDWM NW 10 HL	L	PN 100	12	M 16 x 1,5	21	12	37	18	18,0	25	27	10	10
XDWM NW 10 HL 18	L	PN 100	12	M 18 x 1,5	23	12	37	18	18,0	25	30	12	12
XDWM NW 13 HL	L	PN 100	15	M 18 x 1,5	23	12	40	20	22,0	26	30	12	12
XDWM NW 16 HL	L	PN 100	18	M 22 x 1,5	27	14	46	23	21,5	27	36	14	14
XDWM NW 20 HL	L	PN 100	22	M 26 x 1,5	31	16	51	25	26,0	33	41	17	17
XDWM NW 25 HL	L	PN 100	28	M 33 x 2	39	18	64	32	31,5	39	50	22	22
XDWM NW 32 HL	L	PN 63	35	M 42 x 2	49	20	76	37	35,5	46	60	27	27
XDWM NW 40 HL	L	PN 63	42	M 48 x 2	55	22	85	42	40,0	51	70	32	32
XDWM NW 03 HS	S	PN 160	6	M 12 x 1,5	17	12	30	15	16,5	23	22	6	6
XDWM NW 04 HS	S	PN 160	8	M 14 x 1,5	19	12	30	16	16,5	23	22	8	8
XDWM NW 06 HS	S	PN 100	10	M 16 x 1,5	21	12	37	18	18,5	26	27	10	10
XDWM NW 08 HS	S	PN 100	12	M 18 x 1,5	23	12	41	20	20,5	28	30	12	12
XDWM NW 10 HS	S	PN 100	14	M 20 x 1,5	25	14	42	21	23,0	31	32	12	12
XDWM NW 13 HS	S	PN 100	16	M 22 x 1,5	27	14	46	23	22,5	31	36	14	14
XDWM NW 16 HS	S	PN 100	20	M 27 x 2	32	16	58	28	27,5	38	46	17	17
XDWM NW 20 HS	S	PN 100	25	M 33 x 2	39	18	64	32	31,0	43	50	22	22
XDWM NW 25 HS	S	PN 63	30	M 42 x 2	49	20	76	37	36,5	50	60	27	27
XDWM NW 32 HS	S	PN 63	38	M 48 x 2	55	22	85	42	41,0	57	70	32	32

Серия: LL = очень легкая L = легкая S = тяжелая PN = номинальное давление PB = макс. рабочее давление Ø d2 = наружный диаметр трубы

Указания по монтажу, установке, нагрузке давлением и допустимым рабочим температурам представлены в технической информации для резьбовых трубных соединений.

GVR 90

Поворотное резьбовое соединение, угол 90°, подшипник скольжения

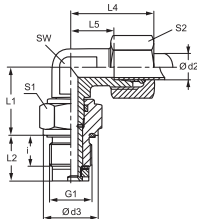

Соединение 1: Наружная резьба BSP, цилиндрическая
Соединение 2: Метрическая наружная резьба, цилиндрическая
Модель: Поворотное резьбовое соединение (ввертное соединение)
Конструкция: Угол 90°
Материал: Сталь

Форма уплотнения 1: Форма E
Форма уплотнения 2: Внутренний конус 24°
Дополнение к модели: Подшипник скольжения
Комплект поставки: Штуцер (без накидной гайки и режущего кольца)
Защита поверхности: Гальваническое покрытие

Наименование	Серия	Рабочее давление, бар	Ø d2 mm	G1	d3 mm	i mm	L1 mm	L2 mm	L4 mm	L5 mm	SW (размер под ключ) mm	S1	S2
GVR 90 NW 04 HL 1/4	L	PN 40	6	G 1/4" -19	19	12	20,0	18,0	27	12,0	12	19	14
GVR 90 NW 06 HL	L	PN 40	8	G 1/4" -19	19	12	21,0	18,0	29	14,0	12	19	17
GVR 90 NW 08 HL 3/8	L	PN 40	10	G 3/8" -19	22	12	26,0	18,0	30	15,0	14	24	19
GVR 90 NW 10 HL 1/2	L	PN 40	12	G 1/2" -14	27	14	27,0	21,0	32	17,0	17	27	22
GVR 90 NW 13 HL 3/4	L	PN 40	15	G 3/4" -14	32	16	33,0	24,0	36	21,0	19	32	27
GVR 90 NW 16 HL 1	L	PN 40	18	G 1" -11	40	18	37,5	27,5	40	23,5	27	41	32
GVR 90 NW 20 HL 1	L	PN 40	22	G 1" -11	40	18	39,5	27,5	44	27,5	27	41	36
GVR 90 NW 25 HL 1 1/4	L	PN 40	28	G 1.1/4" -11	50	20	44,0	31,0	47	30,5	36	50	41
GVR 90 NW 32 HL 1 1/2	L	PN 40	35	G 1.1/2" -11	55	22	54,0	35,0	56	34,5	41	55	50
GVR 90 NW 03 HS	S	PN 100	6	G 1/4" -19	19	12	21,0	18,0	31	16,0	12	19	17
GVR 90 NW 04 HS	S	PN 100	8	G 1/4" -19	19	12	22,0	18,0	32	17,0	14	19	19
GVR 90 NW 06 HS	S	PN 100	10	G 3/8" -19	22	12	27,0	18,0	34	17,5	17	24	22
GVR 90 NW 08 HS 1/2	S	PN 100	12	G 1/2" -14	27	14	28,0	21,0	38	21,5	17	27	24
GVR 90 NW 13 HS 3/4	S	PN 100	16	G 3/4" -14	32	16	34,0	24,0	43	24,5	24	32	30
GVR 90 NW 16 HS 1	S	PN 100	20	G 1" -11	40	18	39,5	27,5	48	26,5	27	41	36
GVR 90 NW 20 HS	S	PN 100	25	G 1" -11	40	18	42,5	27,5	54	30,0	36	41	46
GVR 90 NW 25 HS	S	PN 100	30	G 1.1/4" -11	50	20	48,0	31,0	62	35,5	41	50	50
GVR 90 NW 32 HS	S	PN 100	38	G 1.1/2" -11	55	22	55,0	35,0	72	41,0	50	55	60

Серия: LL = очень легкая L = легкая S = тяжелая PN = номинальное давление PB = макс. рабочее давление Ø d2 = наружный диаметр трубы

Указания по монтажу, установке, нагрузке давлением и допустимым рабочим температурам представлены в технической информации для резьбовых трубных соединений.

GVR 90-H

Поворотное резьбовое соединение, угол 90°, подшипник скольжения

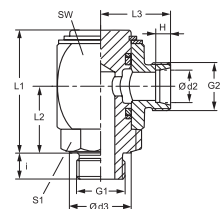

Соединение 1: Наружная резьба BSP, цилиндрическая
Соединение 2: Метрическая наружная резьба, цилиндрическая
Модель: Поворотное резьбовое соединение (ввертное соединение)
Конструкция: Угол 90°
Материал: Сталь

Форма уплотнения 1: Форма E
Форма уплотнения 2: Внутренний конус 24°
Дополнение к модели: Подшипник скольжения
Комплект поставки: Штуцер (без накидной гайки и режущего кольца)
Защита поверхности: Гальваническое покрытие

Наименование	Серия	Рабочее давление, бар	Ø d2 mm	G1	G2	d3 mm	i mm	H mm	L1 mm	L2 mm	L3 mm	SW (размер под ключ) mm	S1
GVR 90 NW 04 HL H	L	PN 250	6	G 1/8" -28	M 12 x 1,5	14	8	7,0	40	21	23	27	17
GVR 90 NW 04 HL 1/4 H	L	PN 250	6	G 1/4" -19	M 12 x 1,5	19	12	7,0	41	22	23	27	19
GVR 90 NW 06 HL H	L	PN 250	8	G 1/4" -19	M 14 x 1,5	19	12	7,0	46	25	25	30	22
GVR 90 NW 08 HL H	L	PN 250	10	G 1/4" -19	M 16 x 1,5	19	12	7,0	46	25	26	30	22
GVR 90 NW 08 HL 3/8 H	L	PN 250	10	G 3/8" -19	M 16 x 1,5	22	12	7,0	48	27	27	32	24
GVR 90 NW 10 HL H	L	PN 250	12	G 3/8" -19	M 18 x 1,5	22	12	7,0	48	27	27	32	24
GVR 90 NW 10 HL 1/2 H	L	PN 250	12	G 1/2" -14	M 18 x 1,5	27	14	7,0	55	30	29	36	27
GVR 90 NW 13 HL H	L	PN 250	15	G 1/2" -14	M 22 x 1,5	27	14	7,0	59	33	32	40	32
GVR 90 NW 16 HL H	L	PN 160	18	G 1/2" -14	M 26 x 1,5	27	14	7,5	59	33	32	40	32
GVR 90 NW 16 HL 3/4 H	L	PN 160	18	G 3/4" -14	M 26 x 1,5	32	16	7,5	66	35	32	45	32
GVR 90 NW 20 HL H	L	PN 160	22	G 3/4" -14	M 30 x 2	32	16	7,5	66	35	36	45	36
GVR 90 NW 20 HL 1 H	L	PN 160	22	G 1" -11	M 30 x 2	40	18	7,5	78	41	36	55	36
GVR 90 NW 25 HL H	L	PN 100	28	G 1" -11	M 36 x 2	40	18	7,5	78	41	41	55	41
GVR 90 NW 32 HL 1 1/4 H	L	PN 100	35	G 1.1/4" -11	M 45 x 2	50	20	10,5	92	51	48	65	50
GVR 90 NW 40 HL H	L	PN 100	42	G 1.1/2" -11	M 52 x 2	55	22	11,0	102	56	53	75	55
GVR 90 NW 03 HS H	S	PN 400	6	G 1/4" -19	M 14 x 1,5	19	12	7,0	41	22	25	27	19
GVR 90 NW 04 HS H	S	PN 400	8	G 1/4" -19	M 16 x 1,5	19	12	7,0	41	22	25	27	19
GVR 90 NW 06 HS H	S	PN 400	10	G 3/8" -19	M 18 x 1,5	22	12	7,5	46	25	27	30	22
GVR 90 NW 06 HS 1/4 H	S	PN 400	10	G 1/4" -19	M 18 x 1,5	19	12	7,5	41	22	27	27	22
GVR 90 NW 08 HS H	S	PN 400	12	G 3/8" -19	M 20 x 1,5	22	12	7,5	48	27	28	32	24
GVR 90 NW 08 HS 1/2 H	S	PN 400	12	G 1/2" -14	M 20 x 1,5	27	14	7,5	55	30	27	36	24
GVR 90 NW 10 HS H	S	PN 400	14	G 1/2" -14	M 22 x 1,5	27	14	8,0	55	30	32	36	27
GVR 90 NW 13 HS H	S	PN 400	16	G 1/2" -14	M 24 x 1,5	27	14	8,5	59	33	34	40	32
GVR 90 NW 16 HS H	S	PN 250	20	G 3/4" -14	M 30 x 2	32	16	10,5	66	35	38	45	36
GVR 90 NW 16 HS 1/2 H	S	PN 250	20	G 1/2" -14	M 30 x 2	27	14	10,5	59	33	34	45	36
GVR 90 NW 16 HS 1 H	S	PN 250	20	G 1" -11	M 30 x 2	40	18	10,5	78	41	38	55	36
GVR 90 NW 20 HS 3/4 H	S	PN 250	25	G 3/4" -14	M 36 x 2	32	16	12,0	66	35	45	55	41
GVR 90 NW 20 HS H	S	PN 250	25	G 1" -11	M 36 x 2	40	18	12,0	78	41	45	55	41
GVR 90 NW 25 HS H	S	PN 250	30	G 1.1/4" -11	M 42 x 2	50	20	13,5	92	51	52	65	50
GVR 90 NW 32 HS H	S	PN 250	38	G 1.1/2" -11	M 52 x 2	55	22	16,0	102	56	59	75	55

Серия: LL = очень легкая L = легкая S = тяжелая PN = номинальное давление PB = макс. рабочее давление Ø d2 = наружный диаметр трубы
 Указания по монтажу, установке, нагрузке давлением и допустимым рабочим температурам представлены в технической информации для резьбовых трубных соединений.

GVM 90-H

Поворотное резьбовое соединение, угол 90°, подшипник скольжения

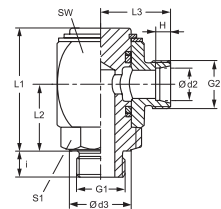

Соединение 1: Метрическая наружная резьба, цилиндрическая
Соединение 2: Метрическая наружная резьба, цилиндрическая
Модель: Поворотное резьбовое соединение (ввертное соединение)
Конструкция: Угол 90°
Материал: Сталь

Форма уплотнения 1: Форма E
Форма уплотнения 2: Внутренний конус 24°
Дополнение к модели: Подшипник скольжения
Комплект поставки: Штуцер (без накидной гайки и режущего кольца)
Защита поверхности: Гальваническое покрытие

Наименование	Серия	Рабочее давление, бар	Ø d2 mm	G1	G2	d3 mm	i mm	H mm	L1 mm	L2 mm	L3 mm	SW (размер под ключ) mm	S1
GVM 90 NW 04 HL H	L	PN 250	6	M 10 x 1	M 12 x 1,5	14	8	7,0	40	21	23	27	17
GVM 90 NW 04 HL 12 H	L	PN 250	6	M 12 x 1,5	M 12 x 1,5	14	12	7,0	41	22	23	27	17
GVM 90 NW 06 HL H	L	PN 250	8	M 12 x 1,5	M 14 x 1,5	17	12	7,0	41	22	23	27	19
GVM 90 NW 08 HL H	L	PN 250	10	M 14 x 1,5	M 16 x 1,5	19	12	7,0	46	25	26	30	22
GVM 90 NW 08 HL 16 H	L	PN 250	10	M 16 x 1,5	M 16 x 1,5	22	12	7,0	48	27	27	32	24
GVM 90 NW 10 HL H	L	PN 250	12	M 16 x 1,5	M 18 x 1,5	22	12	7,0	48	27	27	32	24
GVM 90 NW 10 HL 18 H	L	PN 250	12	M 18 x 1,5	M 18 x 1,5	24	12	7,0	55	30	29	36	27
GVM 90 NW 13 HL H	L	PN 250	15	M 18 x 1,5	M 22 x 1,5	24	12	7,0	55	30	30	36	27
GVM 90 NW 13 HL 22 H	L	PN 250	15	M 22 x 1,5	M 22 x 1,5	27	14	7,0	59	33	32	40	32
GVM 90 NW 16 HL H	L	PN 160	18	M 22 x 1,5	M 26 x 1,5	27	14	7,5	59	33	32	40	32
GVM 90 NW 20 HL H	L	PN 160	22	M 26 x 1,5	M 30 x 2	32	16	7,5	66	35	36	45	36
GVM 90 NW 25 HL H	L	PN 100	28	M 33 x 2	M 36 x 2	40	18	7,5	78	41	41	55	41
GVM 90 NW 32 HL H	L	PN 100	35	M 42 x 2	M 45 x 2	50	20	10,5	92	50	48	65	50
GVM 90 NW 40 HL H	L	PN 100	42	M 48 x 2	M 52 x 2	55	22	11,0	102	56	53	75	55
GVM 90 NW 03 HS H	S	PN 400	6	M 12 x 1,5	M 14 x 1,5	17	12	7,0	41	22	25	27	19
GVM 90 NW 03 HS 14 H	S	PN 400	6	M 14 x 1,5	M 14 x 1,5	19	12	7,0	41	22	25	27	19
GVM 90 NW 04 HS H	S	PN 400	8	M 14 x 1,5	M 16 x 1,5	19	12	7,0	41	22	25	27	19
GVM 90 NW 06 HS 14 H	S	PN 400	10	M 14 x 1,5	M 18 x 1,5	19	12	7,5	46	25	27	30	22
GVM 90 NW 06 HS H	S	PN 400	10	M 16 x 1,5	M 18 x 1,5	22	12	7,5	46	25	27	30	22
GVM 90 NW 08 HS H	S	PN 400	12	M 18 x 1,5	M 20 x 1,5	24	12	7,5	48	27	28	32	24
GVM 90 NW 10 HS 18 H	S	PN 400	14	M 18 x 1,5	M 22 x 1,5	24	14	8,0	55	30	32	36	27
GVM 90 NW 10 HS H	S	PN 400	14	M 20 x 1,5	M 22 x 1,5	26	14	8,0	55	30	32	36	27
GVM 90 NW 13 HS H	S	PN 400	16	M 22 x 1,5	M 24 x 1,5	27	14	8,5	59	33	34	40	32
GVM 90 NW 16 HS H	S	PN 250	20	M 27 x 2	M 30 x 2	32	16	10,5	66	35	38	45	36
GVM 90 NW 20 HS H	S	PN 160	25	M 33 x 2	M 36 x 2	40	18	12,0	78	41	45	55	41
GVM 90 NW 25 HS H	S	PN 160	30	M 42 x 2	M 42 x 2	50	20	13,5	92	51	52	65	50
GVM 90 NW 32 HS H	S	PN 160	38	M 48 x 2	M 52 x 2	55	22	16,0	102	56	59	75	55

Серия: LL = очень легкая L = легкая S = тяжелая PN = номинальное давление PB = макс. рабочее давление Ø d2 = наружный диаметр трубы
 Указания по монтажу, установке, нагрузке давлением и допустимым рабочим температурам представлены в технической информации для резьбовых трубных соединений.

DGR 90

Поворотное резьбовое соединение, угол 90°, шарикоподшипник



Соединение 1: Наружная резьба BSP, цилиндрическая
Соединение 2: Метрическая наружная резьба, цилиндрическая
Модель: Поворотное резьбовое соединение (ввертное соединение)
Конструкция: Угол 90°
Материал: Сталь

Форма уплотнения 1: Форма E
Форма уплотнения 2: Внутренний конус 24°
Дополнение к модели: Шарикоподшипник
Комплект поставки: Штуцер (без накидной гайки и режущего кольца)
Защита поверхности: Гальваническое покрытие

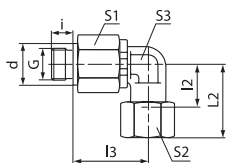

Наименование	Серия	Рабочее давление, бар	Наружный Ø трубы mm	G	Ø d mm	i mm	L2 mm	I2 mm	I3 mm	S1	S2	S3
DGR 90 NW 03 HS	S	PN 250	6	G 1/4" -19	19	12	31	16,0	39,5	22	17	17
DGR 90 NW 04 HS	S	PN 250	8	G 1/4" -19	19	12	32	17,0	39,5	22	19	17
DGR 90 NW 08 HS	S	PN 250	12	G 3/8" -19	22	12	38	21,5	51,0	30	24	22
DGR 90 NW 13 HS	S	PN 250	16	G 1/2" -14	27	14	43	24,5	49,0	30	30	22
DGR 90 NW 16 HS	S	PN 250	20	G 3/4" -14	32	16	48	26,5	67,0	41	36	36
DGR 90 NW 20 HS	S	PN 250	25	G 1" -11	40	18	54	30,0	65,0	41	46	36
DGR 90 NW 25 HS	S	PN 250	30	G 1.1/4" -11	50	20	62	35,5	82,5	60	50	50
DGR 90 NW 32 HS	S	PN 250	38	G 1.1/2" -11	55	22	72	41,0	80,5	60	60	50

Ø = наружный диаметр трубы Серия: LL = очень легкая L = легкая S = тяжелая PN = номинальное давление PB = макс. рабочее давление

Указания по монтажу, установке, нагрузке давлением и допустимым рабочим температурам представлены в технической информации для резьбовых трубных соединений.

DGM 90

Поворотное резьбовое соединение, угол 90°, шарикоподшипник



Соединение 1: Метрическая наружная резьба, цилиндрическая
Соединение 2: Метрическая наружная резьба, цилиндрическая
Модель: Поворотное резьбовое соединение (ввертное соединение)
Конструкция: Угол 90°
Материал: Сталь

Форма уплотнения 1: Форма E
Форма уплотнения 2: Внутренний конус 24°
Дополнение к модели: Шарикоподшипник
Комплект поставки: Штуцер (без накидной гайки и режущего кольца)
Защита поверхности: Гальваническое покрытие

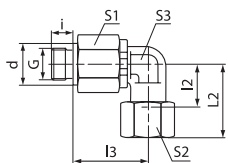

Наименование	Серия	Рабочее давление, бар	Наружный Ø трубы mm	G	Ø d mm	i mm	L2 mm	I2 mm	I3 mm	S1	S2	S3
DGM 90 NW 03 HS 14	S	PN 250	6	M 14 x 1,5	19	12	31	16,0	39,5	22	17	17
DGM 90 NW 04 HS	S	PN 250	8	M 14 x 1,5	19	12	32	17,0	39,5	22	19	17
DGM 90 NW 08 HS	S	PN 250	12	M 18 x 1,5	22	12	38	21,5	51,0	30	24	22
DGM 90 NW 13 HS	S	PN 250	16	M 22 x 1,5	27	14	43	24,5	49,0	30	30	22
DGM 90 NW 16 HS	S	PN 250	20	M 27 x 2	32	16	48	26,5	67,0	41	36	36
DGM 90 NW 20 HS	S	PN 250	25	M 33 x 2	40	18	54	30,0	65,0	41	46	36
DGM 90 NW 25 HS	S	PN 250	30	M 42 x 2	50	20	62	35,5	82,5	60	50	50
DGM 90 NW 32 HS	S	PN 250	38	M 48 x 2	55	22	72	41,0	80,5	60	60	50

Ø = наружный диаметр трубы PN = номинальное давление PB = макс. рабочее давление Серия: LL = очень легкая L = легкая S = тяжелая

Указания по монтажу, установке, нагрузке давлением и допустимым рабочим температурам представлены в технической информации для резьбовых трубных соединений.

DGS 90

Поворотное резьбовое соединение, угол 90°, шарикоподшипник



Соединение 1: Метрическая наружная резьба, цилиндрическая

Соединение 2: Метрическая наружная резьба, цилиндрическая

Модель: Поворотное резьбовое соединение (переборочный соединитель)

Конструкция: Угол 90°

Материал: Сталь

Форма уплотнения 1: Внутренний конус 24°

Форма уплотнения 2: Внутренний конус 24°

Дополнение к модели: Шарикоподшипник

Комплект поставки: Штуцер (без накидной гайки и режущего кольца)

Защита поверхности: Гальваническое покрытие

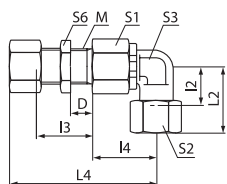

Наименование	Серия	Рабочее давление, бар	Наружный Ø трубы mm	M	D mm	L2 mm	I2 mm	I3 mm	L4 mm	I4 mm	S1	S2	S3	S6
DGS 90 NW 03 HS	S	PN 250	6	M 14 x 1,5	5	31	16,0	16,0	70,0	39,5	22	17	17	19
DGS 90 NW 04 HS	S	PN 250	8	M 16 x 1,5	5	32	17,0	16,0	70,0	39,5	22	19	17	22
DGS 90 NW 08 HS	S	PN 250	12	M 20 x 1,5	5	38	21,5	15,5	83,0	51,0	30	24	22	27
DGS 90 NW 13 HS	S	PN 250	16	M 24 x 1,5	5	43	24,5	17,5	85,0	49,0	30	30	22	32
DGS 90 NW 16 HS	S	PN 250	20	M 30 x 2	15	48	26,5	28,5	117,5	67,0	41	36	36	41
DGS 90 NW 20 HS	S	PN 250	25	M 36 x 2	15	54	30,0	30,0	119,5	65,0	41	46	36	46
DGS 90 NW 25 HS	S	PN 250	30	M 42 x 2	15	62	35,5	30,5	140,0	82,5	60	50	50	50
DGS 90 NW 32 HS	S	PN 250	38	M 52 x 2	15	72	41,0	31,0	142,0	80,5	60	60	50	65

GV 90-H

Поворотное резьбовое соединение, угол 90°, подшипник скольжения



Соединение 1: Метрическая наружная резьба, цилиндрическая

Соединение 2: Метрическая наружная резьба, цилиндрическая

Модель: Поворотное резьбовое соединение

Конструкция: Угол 90°

Материал: Сталь

Форма уплотнения 1: Внутренний конус 24°

Форма уплотнения 2: Внутренний конус 24°

Дополнение к модели: Подшипник скольжения

Комплект поставки: Штуцер (без накидной гайки и режущего кольца)

Защита поверхности: Гальваническое покрытие

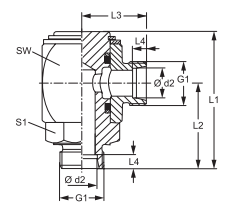

Наименование	Серия	Рабочее давление, бар	Ø d2 mm	G1	L1 mm	L2 mm	L3 mm	L4 mm	SW (размер под ключ) mm	S1
GV 90 NW 04 HL H	L	PN 250	6	M 12 x 1,5	49	31	23	7,0	27	19
GV 90 NW 06 HL H	L	PN 250	8	M 14 x 1,5	54	33	25	7,0	30	22
GV 90 NW 08 HL H	L	PN 250	10	M 16 x 1,5	57	36	27	7,0	32	24
GV 90 NW 10 HL H	L	PN 250	12	M 18 x 1,5	63	39	29	7,0	36	27
GV 90 NW 13 HL H	L	PN 250	15	M 22 x 1,5	68	42	32	7,0	40	32
GV 90 NW 16 HL H	L	PN 160	18	M 26 x 1,5	75	46	34	7,5	45	36
GV 90 NW 20 HL H	L	PN 160	22	M 30 x 2	89	54	41	7,5	55	41
GV 90 NW 25 HL H	L	PN 100	28	M 36 x 2	103	62	46	7,5	65	50
GV 90 NW 32 HL H	L	PN 100	35	M 45 x 2	115	69	53	10,5	75	55
GV 90 NW 40 HL H	L	PN 100	42	M 52 x 2	147	90	61	11,0	90	70
GV 90 NW 03 HS H	S	PN 400	6	M 14 x 1,5	51	33	25	7,0	27	19
GV 90 NW 04 HS H	S	PN 400	8	M 16 x 1,5	51	33	25	7,0	27	19
GV 90 NW 06 HS H	S	PN 400	10	M 18 x 1,5	56	35	27	7,5	30	22
GV 90 NW 08 HS H	S	PN 400	12	M 20 x 1,5	58	37	28	7,5	32	24
GV 90 NW 10 HS H	S	PN 400	14	M 22 x 1,5	66	42	32	8,0	36	27
GV 90 NW 13 HS H	S	PN 400	16	M 24 x 1,5	70	44	34	8,5	40	32

Серия: LL = очень легкая L = легкая S = тяжелая PN = номинальное давление PB = макс. рабочее давление Ø d2 = наружный диаметр трубы

GV 90-H (Продолжение)

Поворотное резьбовое соединение, угол 90°, подшипник скольжения

Наименование	Серия	Рабочее давление, бар	Ø d2 mm	G1	L1 mm	L2 mm	L3 mm	L4 mm	SW (размер под ключ) mm	S1
GV 90 NW 16 HS H	S	PN 250	20	M 30 x 2	79	50	38	10,5	45	36
GV 90 NW 20 HS H	S	PN 250	25	M 36 x 2	93	58	45	12,0	55	41
GV 90 NW 25 HS H	S	PN 250	30	M 42 x 2	109	68	52	13,5	65	50
GV 90 NW 32 HS H	S	PN 250	38	M 52 x 2	121	75	59	16,0	75	55

Серия: LL = очень легкая L = легкая S = тяжелая PN = номинальное давление PB = макс. рабочее давление Ø d2 = наружный диаметр трубы
 Указания по монтажу, установке, нагрузке давлением и допустимым рабочим температурам представлены в технической информации для резьбовых трубных соединений.

DG 90

Поворотное резьбовое соединение, угол 90°, шарикоподшипник



Соединение 1: Метрическая наружная резьба, цилиндрическая

Соединение 2: Метрическая наружная резьба, цилиндрическая

Модель: Поворотное резьбовое соединение

Конструкция: Угол 90°

Материал: Сталь

Форма уплотнения 1: Внутренний конус 24°

Форма уплотнения 2: Внутренний конус 24°

Дополнение к модели: Шарикоподшипник

Комплект поставки: Штуцер (без накидной гайки и режущего кольца)

Защита поверхности: Гальваническое покрытие

Наименование	Серия	Рабочее давление, бар	Наружный Ø трубы mm	L2 mm	I2 mm	L4 mm	I4 mm	S1	S2	S3
DG 90 NW 03 HS	S	PN 250	6	31	16,0	59,0	44,5	22	17	17
DG 90 NW 04 HS	S	PN 250	8	32	17,0	59,0	44,5	22	19	17
DG 90 NW 08 HS	S	PN 250	12	38	21,5	72,0	55,5	30	24	22
DG 90 NW 13 HS	S	PN 250	16	43	24,5	73,0	54,5	30	30	22
DG 90 NW 16 HS	S	PN 250	20	48	26,5	94,5	72,5	41	36	36
DG 90 NW 20 HS	S	PN 250	25	54	30,0	95,5	71,0	41	46	36
DG 90 NW 25 HS	S	PN 250	30	62	35,5	116,0	89,0	60	50	50
DG 90 NW 32 HS	S	PN 250	38	72	41,0	117,0	86,5	60	60	50

PN = номинальное давление PB = макс. рабочее давление Серия: LL = очень легкая L = легкая S = тяжелая Ø = наружный диаметр трубы

Указания по монтажу, установке, нагрузке давлением и допустимым рабочим температурам представлены в технической информации для резьбовых трубных соединений.

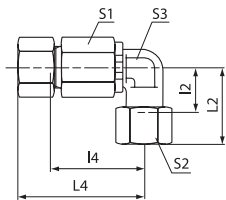

DG D

Поворотное резьбовое соединение, двойной угол 90°, шарикоподшипник



Соединение 1: Метрическая наружная резьба, цилиндрическая
Соединение 2: Метрическая наружная резьба, цилиндрическая
Модель: Поворотное резьбовое соединение
Комплект поставки: Штуцер (без накидной гайки и режущего кольца)
Защита поверхности: Гальваническое покрытие

Форма уплотнения 1: Внутренний конус 24°
Форма уплотнения 2: Внутренний конус 24°
Конструкция: Двойной угол 90°
Материал: Сталь

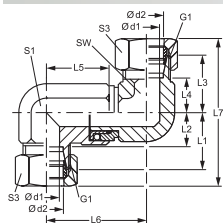

Наименование	Серия	Рабочее давление, бар	Ø d1 mm	Ø d2 mm	G1	L1 mm	L2 mm	L3 mm	L4 mm	L5 mm	L6 mm	L7 mm	SW (размер под ключ) mm	S1	S3
DG D NW 08 HS	S	PN 250	9,5	12	M 20 x 1,5	29,0	21,5	50,5	26,5	39,5	53,0	81,0	24	22	24
DG D NW 13 HS	S	PN 250	9,5	16	M 24 x 1,5	33,0	24,5	52,5	25,5	39,5	53,0	87,0	24	22	30
DG D NW 16 HS	S	PN 250	16,0	20	M 30 x 2	37,0	26,5	71,5	39,5	56,5	76,0	109,0	32	36	36
DG D NW 20 HS	S	PN 250	16,0	25	M 36 x 2	42,0	30,0	74,0	38,0	56,5	76,0	116,0	32	36	46
DG D NW 25 HS	S	PN 250	26,0	30	M 42 x 2	49,0	35,5	84,5	44,5	65,0	92,5	133,0	50	50	50
DG D NW 32 HS	S	PN 250	26,0	38	M 52 x 2	57,0	41,0	89,0	42,0	65,0	92,5	145,0	50	50	60

Серия: LL = очень легкая L = легкая S = тяжелая PN = номинальное давление PB = макс. рабочее давление Ø d2 = наружный диаметр трубы

XTRK

Вертное резьбовое соединение, Т-образное



Соединение 1: Наружная резьба BSPT, коническая
Соединение 2 + 3: Метрическая наружная резьба, цилиндрическая
Модель: Вертное резьбовое соединение
Норма: DIN 2353
Материал: Сталь

Форма уплотнения 1: Резьбовое уплотнение
Форма уплотнения 2 + 3: Внутренний конус 24°
Конструкция: Т-образная форма
Комплект поставки: Штуцер (без накидной гайки и режущего кольца)
Защита поверхности: Гальваническое покрытие

Варианты изделия: XTRK VA, Вертное резьбовое соединение, Т-образное, Высококачественная сталь
 TRK, Вертное резьбовое соединение, Т-образное, Сталь

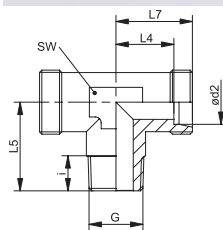

Наименование	Серия	Рабочее давление, бар	Ø d2 mm	G	i mm	L4 mm	L5 mm	L7 mm	SW (размер под ключ) mm
XTR 04 LL	LL	PN 100	4	R 1/8" K	8	11,0	17	15	9
XTR 05 LL	LL	PN 100	5	R 1/8" K	8	9,5	17	15	9
XTR 06 LL	LL	PN 100	6	R 1/8" K	8	9,5	17	15	9
XTR 08 LL	LL	PN 100	8	R 1/8" K	8	11,5	20	17	12
XTR 10 LL	LL	PN 100	10	R 1/4" K	12	12,5	23	16	14
XTR 12 LL	LL	PN 100	12	R 1/4" K	12	13,0	23	17	17
XTR NW 04 HL	L	PN 315	6	R 1/8" K	8	12,0	20	19	12
XTR NW 06 HL	L	PN 315	8	R 1/4" K	12	14,0	26	21	12
XTR NW 08 HL	L	PN 315	10	R 1/4" K	12	15,0	27	22	14
XTR NW 10 HL	L	PN 315	12	R 3/8" K	12	17,0	28	24	17
XTR NW 13 HL	L	PN 315	15	R 1/2" K	14	21,0	34	28	19
XTR NW 16 HL	L	PN 315	18	R 1/2" K	14	23,5	34	31	24
XTR NW 03 HS	S	PN 400	6	R 1/4" K	12	16,0	26	23	12
XTR NW 04 HS	S	PN 400	8	R 1/4" K	12	17,0	26	24	14

Серия: LL = очень легкая L = легкая S = тяжелая PN = номинальное давление PB = макс. рабочее давление Ø = наружный диаметр трубы

Наименование	Серия	Рабочее давление, бар	Ø d2 mm	G	i mm	L4 mm	L5 mm	L7 mm	SW (размер под ключ) mm
XTR NW 06 HS	S	PN 400	10	R 3/8" K	12	17,5	27	25	17
XTR NW 08 HS	S	PN 400	12	R 3/8" K	12	21,5	28	29	19
XTR NW 10 HS	S	PN 400	14	R 1/2" K	14	22,0	32	30	19
XTR NW 13 HS	S	PN 400	16	R 1/2" K	14	24,5	32	33	24

Серия: LL = очень легкая L = легкая S = тяжелая PN = номинальное давление PB = макс. рабочее давление Ø = наружный диаметр трубы

Указания по монтажу, установке, нагрузке давлением и допустимым рабочим температурам представлены в технической информации для резьбовых трубных соединений.



Соединение 1 - 3: Метрическая наружная резьба, цилиндрическая

Модель: Резьбовое соединение

Норма: DIN 2353

Материал: Сталь

Варианты изделия: XT VA, Резьбовое соединение, Т-образное, Высококачественная сталь

T, Резьбовое соединение, Т-образное, Сталь

Форма уплотнения 1 - 3: Внутренний конус 24°

Конструкция: Т-образная форма

Комплект поставки: Штуцер (без накидной гайки и режущего кольца)

Защита поверхности: Гальваническое покрытие

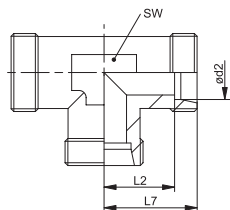

Наименование	Серия	Рабочее давление, бар	Ø d2 mm	G1 - G3	L2 mm	L7 mm	SW (размер под ключ) mm
XT 04 LL	LL	PN 100	4	M 8 x 1	11,0	15	9
XT 05 LL	LL	PN 100	5	M 10 x 1	9,5	15	9
XT 06 LL	LL	PN 100	6	M 10 x 1	9,5	15	9
XT 08 LL	LL	PN 100	8	M 12 x 1	11,5	17	12
XT 10 LL	LL	PN 100	10	M 14 x 1	12,5	18	12
XT 12 LL	LL	PN 100	12	M 16 x 1	15,0	21	14
XT NW 04 HL	L	PN 315	6	M 12 x 1,5	12,0	19	12
XT NW 06 HL	L	PN 315	8	M 14 x 1,5	14,0	21	12
XT NW 08 HL	L	PN 315	10	M 16 x 1,5	15,0	22	14
XT NW 10 HL	L	PN 315	12	M 18 x 1,5	17,0	24	17
XT NW 13 HL	L	PN 315	15	M 22 x 1,5	21,0	28	19
XT NW 16 HL	L	PN 315	18	M 26 x 1,5	23,5	31	24
XT NW 20 HL	L	PN 160	22	M 30 x 2	27,5	35	27
XT NW 25 HL	L	PN 160	28	M 36 x 2	30,5	38	36
XT NW 32 HL	L	PN 160	35	M 45 x 2	34,5	45	41
XT NW 40 HL	L	PN 160	42	M 52 x 2	40,0	51	50
XT NW 03 HS	S	PN 630	6	M 14 x 1,5	16,0	23	12
XT NW 04 HS	S	PN 630	8	M 16 x 1,5	17,0	24	14
XT NW 06 HS	S	PN 630	10	M 18 x 1,5	17,5	25	17
XT NW 08 HS	S	PN 630	12	M 20 x 1,5	21,5	29	17
XT NW 10 HS	S	PN 630	14	M 22 x 1,5	22,0	30	19
XT NW 13 HS	S	PN 400	16	M 24 x 1,5	24,5	33	24
XT NW 16 HS	S	PN 400	20	M 30 x 2	26,5	37	27
XT NW 20 HS	S	PN 400	25	M 36 x 2	30,0	42	36
XT NW 25 HS	S	PN 400	30	M 42 x 2	35,5	49	41
XT NW 32 HS	S	PN 315	38	M 52 x 2	41,0	57	50

Серия: LL = очень легкая L = легкая S = тяжелая PN = номинальное давление PB = макс. рабочее давление Ø d2 = наружный диаметр трубы

Указания по монтажу, установке, нагрузке давлением и допустимым рабочим температурам представлены в технической информации для резьбовых трубных соединений.

XRT

Редукционное резьбовое соединение, Т-образное



Соединение 1 - 3: Метрическая наружная резьба, цилиндрическая
Модель: Редукционное резьбовое соединение
Норма: ISO 8434-1
Материал: Сталь

Форма уплотнения 1 - 3: Внутренний конус 24°
Конструкция: Т-образная форма
Комплект поставки: Штуцер (без накидной гайки и режущего кольца)
Защита поверхности: Гальваническое покрытие

Варианты изделия: XRT VA, Редукционное резьбовое соединение, Т-образное, Высококачественная сталь
 RT, Редукционное резьбовое соединение, Т-образное, Сталь

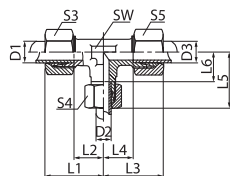

Наименование	Серия	Рабочее давление, бар	D1 mm	D2 mm	D3 mm	L1 mm	L2 mm	L3 mm	L4 mm	L5 mm	L6 mm	SW (размер под ключ) mm	S3	S4	S5
XRT 04 08 04 LL	LL	PN 100	4	8	4	23,0	13,0	23,0	13,0	23,0	11,5	12	10	14	10
XRT 06 04 06 LL	LL	PN 100	6	4	6	21,0	9,5	21,0	9,5	21,0	11,0	11	12	10	12
XRT NW 04 06 04 HL	L	PN 400	6	8	6	26,0	11,0	26,0	11,0	29,0	14,0	14	14	17	14
XRT NW 04 08 04 HL	L	PN 400	6	10	6	30,0	15,0	30,0	15,0	30,0	15,0	17	14	19	14
XRT NW 06 04 06 HL	L	PN 400	8	6	8	29,0	14,0	29,0	14,0	29,0	14,0	14	17	14	17
XRT NW 06 06 04 HL	L	PN 400	8	8	6	29,0	14,0	29,0	14,0	29,0	14,0	14	17	17	14
XRT NW 06 08 06 HL	L	PN 400	8	10	8	30,0	15,0	30,0	15,0	30,0	15,0	17	17	19	17
XRT NW 06 10 06 HL	L	PN 400	8	12	8	32,0	17,0	32,0	17,0	32,0	17,0	19	17	22	17
XRT NW 06 13 06 HL	L	PN 400	8	15	8	32,0	17,0	32,0	17,0	30,0	15,0	19	17	27	17
XRT NW 08 04 08 HL	L	PN 400	10	6	10	30,0	15,0	30,0	15,0	30,0	15,0	17	19	14	19
XRT NW 08 06 06 HL	L	PN 400	10	8	8	30,0	15,0	30,0	15,0	30,0	15,0	17	19	17	17
XRT NW 08 06 08 HL	L	PN 400	10	8	10	30,0	15,0	30,0	15,0	30,0	15,0	17	19	17	19
XRT NW 08 08 04 HL	L	PN 400	10	10	6	30,0	15,0	30,0	15,0	30,0	15,0	17	19	19	14
XRT NW 08 10 08 HL	L	PN 400	10	12	10	32,0	19,0	32,0	19,0	32,0	15,0	17	19	22	19
XRT NW 08 13 08 HL	L	PN 400	10	15	10	36,0	21,0	36,0	21,0	36,0	21,0	19	19	27	19
XRT NW 10 04 10 HL	L	PN 400	12	6	12	32,0	17,0	32,0	17,0	32,0	17,0	19	22	14	22
XRT NW 10 06 06 HL	L	PN 400	12	8	8	32,0	17,0	32,0	17,0	32,0	17,0	19	22	17	17
XRT NW 10 06 10 HL	L	PN 400	12	8	12	32,0	17,0	32,0	17,0	32,0	17,0	19	22	17	22
XRT NW 10 08 08 HL	L	PN 400	12	10	10	32,0	17,0	32,0	17,0	32,0	17,0	19	22	19	19
XRT NW 10 08 10 HL	L	PN 400	12	10	12	32,0	17,0	32,0	17,0	32,0	17,0	19	22	19	22
XRT NW 10 10 06 HL	L	PN 400	12	12	8	32,0	17,0	32,0	17,0	32,0	17,0	19	22	22	17
XRT NW 10 10 08 HL	L	PN 400	12	12	10	32,0	17,0	32,0	17,0	32,0	17,0	19	22	22	19
XRT NW 10 13 10 HL	L	PN 400	12	15	12	36,0	21,0	36,0	21,0	36,0	21,0	19	22	27	22
XRT NW 10 16 10 HL	L	PN 315	12	18	12	39,0	24,0	39,0	24,0	40,0	23,5	24	22	32	22
XRT NW 10 20 10 HL	L	PN 315	12	22	12	39,0	24,0	39,0	24,0	40,0	21,0	24	22	36	22
XRT NW 13 04 13 HL	L	PN 400	15	6	15	36,0	21,0	36,0	21,0	36,0	21,0	19	27	14	27
XRT NW 13 06 06 HL	L	PN 300	15	8	8	36,0	21,0	36,0	21,0	36,0	21,0	19	27	17	17
XRT NW 13 06 13 HL	L	PN 400	15	8	15	36,0	21,0	36,0	21,0	36,0	21,0	19	27	17	27
XRT NW 13 08 06 HL	L	PN 400	15	10	8	36,0	21,0	36,0	21,0	36,0	21,0	19	27	19	17
XRT NW 13 08 08 HL	L	PN 400	15	10	10	36,0	21,0	36,0	21,0	36,0	21,0	19	27	19	19
XRT NW 13 08 13 HL	L	PN 400	15	10	15	36,0	21,0	36,0	21,0	36,0	21,0	19	27	19	27
XRT NW 13 10 10 HL	L	PN 400	15	12	12	36,0	21,0	36,0	21,0	36,0	21,0	19	27	22	22
XRT NW 13 10 13 HL	L	PN 400	15	12	15	36,0	21,0	36,0	21,0	36,0	21,0	19	27	22	27
XRT NW 13 13 08 HL	L	PN 400	15	15	10	36,0	21,0	36,0	21,0	36,0	21,0	19	27	27	19
XRT NW 13 13 10 HL	L	PN 400	15	15	12	36,0	21,0	36,0	21,0	36,0	21,0	19	27	27	22
XRT NW 13 16 13 HL	L	PN 315	15	18	15	39,0	24,0	39,0	24,0	40,0	23,5	24	27	32	27
XRT NW 13 20 10 HL	L	PN 160	15	22	12	36,0	21,0	36,0	21,0	44,0	27,5	27	27	36	19
XRT NW 16 06 06 HL	L	PN 315	18	8	8	39,0	24,0	39,0	24,0	40,0	23,5	24	32	17	17
XRT NW 16 06 16 HL	L	PN 315	18	8	18	40,0	23,5	40,0	23,5	39,0	24,0	24	32	17	32
XRT NW 16 08 08 HL	L	PN 315	18	10	10	39,0	23,5	39,0	24,0	39,0	24,0	24	32	19	19

Серия: LL = очень легкая L = легкая S = тяжелая PN = номинальное давление PB = макс. рабочее давление D1, D2, D3 = наружный диаметр трубы

Редукционное резьбовое соединение, Т-образное

Наименование	Серия	Рабочее давление, бар	D1 mm	D2 mm	D3 mm	L1 mm	L2 mm	L3 mm	L4 mm	L5 mm	L6 mm	SW (размер под ключ) mm	S3	S4	S5
XRT NW 16 08 16 HL	L	PN 315	18	10	18	40,0	23,5	40,0	23,5	39,0	24,0	24	32	19	32
XRT NW 16 10 10 HL	L	PN 315	18	12	12	39,0	23,5	39,0	24,0	39,0	24,0	24	32	22	22
XRT NW 16 10 16 HL	L	PN 315	18	12	18	40,0	23,5	40,0	23,5	39,0	24,0	24	32	22	32
XRT NW 16 13 16 HL	L	PN 315	18	15	18	40,0	23,5	40,0	23,5	39,0	24,0	24	32	27	32
XRT NW 16 16 06 HL	L	PN 315	18	18	8	40,0	23,5	40,0	23,5	39,0	24,0	24	32	32	17
XRT NW 16 16 08 HL	L	PN 315	18	18	10	39,0	23,5	39,0	24,0	40,0	23,5	24	32	32	19
XRT NW 16 16 10 HL	L	PN 315	18	18	12	39,0	23,5	39,0	24,0	40,0	23,5	27	32	32	22
XRT NW 20 08 20 HL	L	PN 315	22	10	22	44,0	27,5	44,0	27,5	43,0	28,0	27	36	19	36
XRT NW 20 10 20 HL	L	PN 315	22	12	22	44,0	27,5	44,0	27,5	43,0	28,0	27	36	22	36
XRT NW 20 13 13 HL	L	PN 315	22	15	15	43,0	27,5	43,0	28,0	43,0	28,0	27	36	27	27
XRT NW 20 13 20 HL	L	PN 315	22	15	22	44,0	27,5	44,0	27,5	43,0	28,0	27	36	27	36
XRT NW 20 16 16 HL	L	PN 315	22	18	18	44,0	27,5	44,0	27,5	44,0	27,5	27	36	32	32
XRT NW 20 16 20 HL	L	PN 315	22	18	22	44,0	27,5	44,0	27,5	44,0	27,5	27	36	32	36
XRT NW 20 20 16 HL	L	PN 315	22	22	18	44,0	27,5	44,0	27,5	44,0	27,5	27	36	36	32
XRT NW 20 25 20 HL	L	PN 250	22	28	22	47,0	30,5	47,0	30,5	47,0	30,5	36	36	41	36
XRT NW 25 08 25 HL	L	PN 250	28	10	28	47,0	30,5	47,0	30,5	46,0	31,0	36	41	19	41
XRT NW 25 10 25 HL	L	PN 250	28	12	28	47,0	30,5	47,0	30,5	46,0	31,0	36	41	22	41
XRT NW 25 13 25 HL	L	PN 250	28	15	28	47,0	30,5	47,0	30,5	46,0	31,0	36	41	27	41
XRT NW 25 16 25 HL	L	PN 250	28	18	28	47,0	30,5	47,0	30,5	47,0	30,5	36	41	32	41
XRT NW 25 20 20 HL	L	PN 250	28	22	22	47,0	30,5	47,0	30,5	47,0	30,5	36	41	36	36
XRT NW 25 20 25 HL	L	PN 250	28	22	28	47,0	30,5	47,0	30,5	47,0	30,5	36	41	36	41
XRT NW 25 25 20 HL	L	PN 250	28	28	22	47,0	30,5	47,0	30,5	47,0	30,5	36	41	41	36
XRT NW 32 20 32 HL	L	PN 250	35	22	35	56,0	34,5	56,0	34,5	54,0	37,5	41	50	36	50
XRT NW 32 25 25 HL	L	PN 250	35	28	28	56,0	34,5	54,0	37,5	54,0	37,5	41	50	41	41
XRT NW 32 25 32 HL	L	PN 250	35	28	35	56,0	34,5	56,0	34,5	54,0	37,5	41	50	41	50
XRT NW 16 HL 16 HS	L/S	PN 315	20	18	20	48,0	26,5	48,0	26,5	40,0	23,5	27	36	32	36
XRT NW 04 03 04 HS	S	PN 630	8	6	8	32,0	16,5	32,0	16,5	33,0	18,0	19	19	17	19
XRT NW 06 03 06 HS	S	PN 630	10	6	10	34,0	17,5	34,0	17,5	33,0	18,0	19	22	17	22
XRT NW 08 03 08 HS	S	PN 630	12	6	12	38,0	21,5	38,0	21,5	37,0	22,0	22	24	17	24
XRT NW 08 04 04 HS	S	PN 630	12	8	8	37,0	21,5	37,0	22,0	37,0	22,0	22	24	19	19
XRT NW 08 04 08 HS	S	PN 630	12	8	12	38,0	21,5	38,0	21,5	37,0	22,0	22	24	19	24
XRT NW 08 06 08 HS	S	PN 630	12	10	12	38,0	21,5	38,0	21,5	38,0	21,5	22	24	22	24
XRT NW 08 13 08 HS	S	PN 400	12	16	12	42,0	25,5	42,0	25,5	43,0	24,5	24	24	30	24
XRT NW 10 06 10 HS	S	PN 630	14	10	14	40,0	22,0	40,0	22,0	39,0	22,5	19	27	22	27
XRT NW 13 03 13 HS	S	PN 400	16	6	16	43,0	24,5	43,0	24,5	41,0	26,0	24	30	17	30
XRT NW 13 04 13 HS	S	PN 400	16	8	16	43,0	24,5	43,0	24,5	41,0	26,0	24	30	19	30
XRT NW 13 06 13 HS	S	PN 400	16	10	16	43,0	24,5	43,0	24,5	42,0	25,5	24	30	22	30
XRT NW 13 08 13 HS	S	PN 400	16	12	16	43,0	24,5	43,0	24,5	42,0	25,5	24	30	24	30
XRT NW 13 16 13 HS	S	PN 400	16	20	16	48,0	28,5	48,0	28,5	48,0	26,5	27	30	36	30
XRT NW 16 06 16 HS	S	PN 400	20	10	20	48,0	26,5	48,0	26,5	46,0	29,5	27	36	22	36
XRT NW 16 08 16 HS	S	PN 400	20	12	20	48,0	26,5	48,0	26,5	46,0	29,5	27	36	24	36
XRT NW 16 10 16 HS	S	PN 400	20	14	20	48,0	26,5	48,0	26,5	46,0	29,5	27	36	30	36
XRT NW 16 13 16 HS	S	PN 400	20	16	20	48,0	26,5	48,0	26,5	47,0	28,5	27	36	30	36
XRT NW 16 16 20 HS	S	PN 400	20	20	25	48,0	26,5	48,0	26,5	47,0	28,5	32	36	36	46
XRT NW 16 20 16 HS	S	PN 400	20	25	20	53,0	31,5	53,0	31,5	54,0	30,0	36	36	46	36

Серия: LL = очень легкая L = легкая S = тяжелая PN = номинальное давление PB = макс. рабочее давление D1, D2, D3 = наружный диаметр трубы
Указания по монтажу, установке, нагрузке давлением и допустимым рабочим температурам представлены в технической информации для резьбовых трубных соединений.

XRT (Продолжение)

Редукционное резьбовое соединение, Т-образное

Наименование	Серия	Рабочее давление, бар	D1 mm	D2 mm	D3 mm	L1 mm	L2 mm	L3 mm	L4 mm	L5 mm	L6 mm	SW (размер под ключ) mm	S3	S4	S5
XRT NW 20 13 20 HS	S	PN 400	25	16	25	54,0	30,0	54,0	30,0	52,0	33,5	36	46	30	46
XRT NW 20 16 20 HS	S	PN 400	25	20	25	54,0	30,0	54,0	30,0	53,0	31,5	36	46	36	46
XRT NW 20 25 20 HS	S	PN 400	25	30	25	61,0	37,0	61,0	37,0	62,0	35,5	41	46	50	46
XRT NW 25 13 25 HS	S	PN 400	30	16	30	62,0	35,5	62,0	35,5	59,0	40,5	41	46	30	50
XRT NW 25 16 25 HS	S	PN 400	30	20	30	62,0	35,5	62,0	35,5	60,0	38,5	41	50	36	50
XRT NW 25 20 25 HS	S	PN 400	30	25	30	62,0	35,5	62,0	35,5	61,0	37,0	41	50	46	50

Серия: LL = очень легкая L = легкая S = тяжелая PN = номинальное давление PB = макс. рабочее давление D1, D2, D3 = наружный диаметр трубы
Указания по монтажу, установке, нагрузке давлением и допустимым рабочим температурам представлены в технической информации для резьбовых трубных соединений.

XVET

Резьбовое соединение, Т-образное

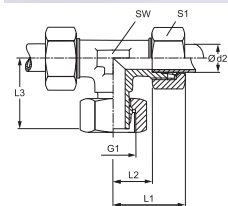

Соединение 1: Метрическая гаечная резьба

Соединение 2 + 3: Метрическая наружная резьба, цилиндрическая

Модель: Резьбовое соединение с регулировкой направления

Норма: DIN 2353

Материал: Сталь

Варианты изделия: XVET VA, Резьбовое соединение, Т-образное, Высококачественная сталь

VET, Резьбовое соединение, Т-образное, Сталь

Форма уплотнения 1: Патрубок с режущим кольцом

Форма уплотнения 2 + 3: Внутренний конус 24°

Конструкция: Т-образная форма

Комплект поставки: Штуцер (без накидной гайки и режущего кольца)

Защита поверхности: Гальваническое покрытие

Наименование	Серия	Рабочее давление, бар	Ø d2 mm	G1	L1 mm	L2 mm	L3 mm	SW (размер под ключ) mm	S1
XVET NW 04 HL	L	PN 315	6	M 12 x 1,5	27,0	12,0	27,0	12	14
XVET NW 06 HL	L	PN 315	8	M 14 x 1,5	29,0	14,0	27,0	12	17
XVET NW 08 HL	L	PN 315	10	M 16 x 1,5	30,0	15,0	28,5	14	19
XVET NW 10 HL	L	PN 315	12	M 18 x 1,5	32,0	17,0	29,0	17	22
XVET NW 13 HL	L	PN 315	15	M 22 x 1,5	36,0	21,0	32,0	19	27
XVET NW 16 HL	L	PN 315	18	M 26 x 1,5	40,0	23,5	35,0	24	32
XVET NW 20 HL	L	PN 160	22	M 30 x 2	44,0	27,5	38,0	27	36
XVET NW 25 HL	L	PN 160	28	M 36 x 2	47,0	30,5	41,5	36	41
XVET NW 32 HL	L	PN 160	35	M 45 x 2	56,0	34,5	51,0	41	50
XVET NW 40 HL	L	PN 160	42	M 52 x 2	63,0	40,0	56,0	50	60
XVET NW 03 HS	S	PN 630	6	M 14 x 1,5	31,0	16,0	27,0	12	17
XVET NW 04 HS	S	PN 630	8	M 16 x 1,5	32,0	17,0	27,0	14	19
XVET NW 06 HS	S	PN 630	10	M 18 x 1,5	34,0	17,5	29,5	17	22
XVET NW 08 HS	S	PN 630	12	M 20 x 1,5	38,0	21,5	30,5	17	24
XVET NW 10 HS	S	PN 630	14	M 22 x 1,5	40,0	22,0	34,5	19	27
XVET NW 13 HS	S	PN 400	16	M 24 x 1,5	43,0	24,5	36,0	24	30
XVET NW 16 HS	S	PN 400	20	M 30 x 2	48,0	26,5	44,0	27	36
XVET NW 20 HS	S	PN 400	25	M 36 x 2	54,0	30,0	49,5	36	46
XVET NW 25 HS	S	PN 400	30	M 42 x 2	62,0	36,5	55,0	41	50
XVET NW 32 HS	S	PN 315	38	M 52 x 2	72,0	41,0	63,0	50	60

Серия: LL = очень легкая L = легкая S = тяжелая PN = номинальное давление PB = макс. рабочее давление Ø d2 = наружный диаметр трубы
Указания по монтажу, установке, нагрузке давлением и допустимым рабочим температурам представлены в технической информации для резьбовых трубных соединений.

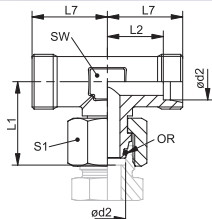

Соединение 1: Метрическая гаечная резьба

Соединение 2 + 3: Метрическая наружная резьба, цилиндрическая

Модель: Резьбовое соединение с регулировкой направления

Норма: ISO 8434-4

Материал: Сталь

Варианты изделия: XVETO VA, Резьбовое соединение, Т-образное, Высококачественная сталь

VETO, Резьбовое соединение, Т-образное, Сталь

Форма уплотнения 1: Наружный конус 24° с кольцом круглого сечения

Форма уплотнения 2 + 3: Внутренний конус 24°

Конструкция: Т-образная форма

Комплект поставки: Штуцер (без накидной гайки и режущего кольца)

Защита поверхности: Гальваническое покрытие

Наименование	Серия	Рабочее давление, бар	Ø d2 mm	L1 mm	L2 mm	L7 mm	SW (размер под ключ)		S1	Кольцо круглого сечения
							mm	mm		
XVETO NW 04 HL	L	PN 315	6	26,0	12,0	19	12	14		4,0 x 1,5
XVETO NW 06 HL	L	PN 315	8	27,5	14,0	21	12	17		6,0 x 1,5
XVETO NW 08 HL	L	PN 315	10	29,0	15,0	22	14	19		7,5 x 1,5
XVETO NW 10 HL	L	PN 315	12	29,5	17,0	24	17	22		9,0 x 1,5
XVETO NW 13 HL	L	PN 315	15	32,5	21,0	28	19	27		12,0 x 2,0
XVETO NW 16 HL	L	PN 315	18	35,5	23,5	31	24	32		15,0 x 2,0
XVETO NW 20 HL	L	PN 160	22	38,5	27,5	35	27	36		20,0 x 2,0
XVETO NW 25 HL	L	PN 160	28	41,5	30,5	38	36	41		26,0 x 2,0
XVETO NW 32 HL	L	PN 160	35	51,0	34,5	45	41	50		32,0 x 2,5
XVETO NW 40 HL	L	PN 160	42	56,0	40,0	51	50	60		38,0 x 2,5
XVETO NW 03 HS	S	PN 630	6	27,0	16,0	23	12	17		4,0 x 1,5
XVETO NW 04 HS	S	PN 630	8	27,5	17,0	24	14	19		6,0 x 1,5
XVETO NW 06 HS	S	PN 630	10	30,0	17,5	25	17	22		7,5 x 1,5
XVETO NW 08 HS	S	PN 630	12	31,0	21,5	29	17	24		9,0 x 1,5
XVETO NW 10 HS	S	PN 630	14	35,0	22,0	30	19	27		10,0 x 2,0
XVETO NW 13 HS	S	PN 400	16	36,5	24,5	33	24	30		12,0 x 2,0
XVETO NW 16 HS	S	PN 400	20	44,5	26,5	37	27	36		16,3 x 2,4
XVETO NW 20 HS	S	PN 400	25	50,0	30,0	42	36	46		20,3 x 2,4
XVETO NW 25 HS	S	PN 400	30	55,0	35,5	49	41	50		25,3 x 2,4
XVETO NW 32 HS	S	PN 315	38	63,0	41,0	57	50	60		33,3 x 2,4

Серия: LL = очень легкая L = легкая S = тяжелая PN = номинальное давление PB = макс. рабочее давление Ø d2 = наружный диаметр трубы

Указания по монтажу, установке, нагрузке давлением и допустимым рабочим температурам представлены в технической информации для резьбовых трубных соединений.

XDTR

Откидное резьбовое соединение, бездрессельное, Т-образное

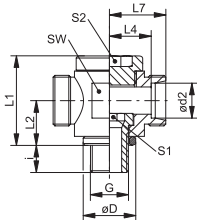

Соединение 1: Наружная резьба BSP, цилиндрическая
Соединение 2 + 3: Метрическая наружная резьба, цилиндрическая
Модель: Откидное резьбовое соединение бездрессельное
Норма: DIN 3865
Материал: Сталь

Форма уплотнения 1: Кольцо с уплотнительной кромкой
Форма уплотнения 2 + 3: Внутренний конус 24°
Конструкция: Т-образная форма
Комплект поставки: Штуцер (без накидной гайки и режущего кольца)
Защита поверхности: Гальваническое покрытие

Варианты изделия: XDTR VA, Откидное резьбовое соединение, бездрессельное, Т-образное, Штуцер (без накидной гайки и режущего кольца)
 DTR, Откидное резьбовое соединение, бездрессельное, Т-образное, Штуцер с накидной гайкой и режущим кольцом

Наименование	Серия	Рабочее давление, бар	Ø d2 mm	G	Ø D mm	i mm	L1 mm	L2 mm	L4 mm	L7 mm	SW (размер под ключ) mm	S1	S2
XDTR NW 04 HL	L	PN 160	6	G 1/8" -28	14,0	8	24	12	12,0	19	19	6	6
XDTR NW 06 HL	L	PN 160	8	G 1/4" -19	18,0	12	30	15	14,0	21	22	8	8
XDTR NW 08 HL	L	PN 100	10	G 1/4" -19	18,0	12	30	15	15,0	22	22	8	8
XDTR NW 10 HL	L	PN 100	12	G 3/8" -19	22,0	12	36	18	17,5	24	27	10	10
XDTR NW 13 HL	L	PN 100	15	G 1/2" -14	26,0	14	40	20	20,0	27	30	12	12
XDTR NW 16 HL	L	PN 100	18	G 1/2" -14	26,0	14	40	20	19,5	27	30	12	12
XDTR NW 20 HL	L	PN 100	22	G 3/4" -14	32,0	16	52	25	27,0	34	41	17	17
XDTR NW 25 HL	L	PN 100	28	G 1" -11	39,0	18	58	29	29,5	37	46	22	22
XDTR NW 32 HL	L	PN 63	35	G 1.1/4" -11	49,0	20	69	34	33,0	44	55	27	27
XDTR NW 40 HL	L	PN 63	42	G 1.1/2" -11	55,0	22	84	41	40,0	51	70	32	32
XDTR NW 03 HS	S	PN 160	6	G 1/4" -19	18,0	12	30	15	16,0	23	22	8	8
XDTR NW 04 HS	S	PN 160	8	G 1/4" -19	18,0	12	30	15	16,0	23	22	8	8
XDTR NW 06 HS	S	PN 100	10	G 3/8" -19	22,0	12	36	18	18,0	25	27	10	10
XDTR NW 08 HS	S	PN 100	12	G 3/8" -19	22,0	12	36	18	24,0	25	27	10	10
XDTR NW 10 HS	S	PN 100	14	G 1/2" -14	26,0	14	42	21	22,0	30	32	12	12
XDTR NW 13 HS	S	PN 100	16	G 1/2" -14	26,0	14	42	21	21,5	30	32	12	12
XDTR NW 16 HS	S	PN 100	20	G 3/4" -14	32,0	16	57	28	28,5	39	46	17	17
XDTR NW 20 HS	S	PN 100	25	G 1" -11	39,0	18	62	31	31,0	43	50	22	22
XDTR NW 25 HS	S	PN 63	30	G 1.1/4" -11	49,0	20	74	36	36,5	50	60	27	27
XDTR NW 32 HS	S	PN 63	38	G 1.1/2" -11	55,0	22	84	41	41,0	57	70	32	32

Серия: LL = очень легкая L = легкая S = тяжелая PN = номинальное давление PB = макс. рабочее давление Ø d2 = наружный диаметр трубы

Указания по монтажу, установке, нагрузке давлением и допустимым рабочим температурам представлены в технической информации для резьбовых трубных соединений.

XSTR

Откидное резьбовое соединение, бездрессельное, Т-образное

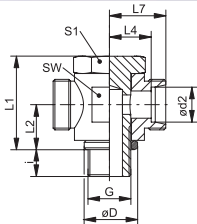

Соединение 1: Наружная резьба BSP, цилиндрическая
Соединение 2 + 3: Метрическая наружная резьба, цилиндрическая
Модель: Откидное резьбовое соединение бездрессельное
Норма: DIN 3865
Материал: Сталь

Форма уплотнения 1: Кольцо с уплотнительной кромкой
Форма уплотнения 2 + 3: Внутренний конус 24°
Конструкция: Т-образная форма
Комплект поставки: Штуцер (без накидной гайки и режущего кольца)
Защита поверхности: Гальваническое покрытие

Варианты изделия: STR, Откидное резьбовое соединение, бездрессельное, Т-образное, Штуцер с накидной гайкой и режущим кольцом

Наименование	Серия	Рабочее давление, бар	Ø d2 mm	G	Ø D mm	i mm	L1 mm	L2 mm	L4 mm	L7 mm	SW (размер под ключ) mm	S1
XSTR NW 04 HL	L	PN 250	6	G 1/8" -28	14	8	24	10,5	12,0	19,0	17	17
XSTR NW 06 HL	L	PN 250	8	G 1/4" -19	18	12	30	14,0	14,5	21,5	22	19
XSTR NW 08 HL	L	PN 250	10	G 1/4" -19	18	12	30	14,0	15,5	22,5	22	19
XSTR NW 10 HL	L	PN 250	12	G 3/8" -19	22	12	36	16,5	18,0	25,0	27	24
XSTR NW 13 HL	L	PN 250	15	G 1/2" -14	26	14	45	21,5	21,5	28,5	32	30
XSTR NW 16 HL	L	PN 250	18	G 1/2" -14	26	14	45	21,5	21,0	28,5	32	30
XSTR NW 20 HL	L	PN 160	22	G 3/4" -14	32	16	53	24,0	27,5	35,0	41	36
XSTR NW 25 HL	L	PN 160	28	G 1" -11	39	18	66	30,5	32,0	39,5	50	46
XSTR NW 32 HL	L	PN 160	35	G 1.1/4" -11	49	20	76	35,5	36,0	46,5	60	55
XSTR NW 40 HL	L	PN 160	42	G 1.1/2" -11	55	22	87	40,5	40,5	51,5	70	60
XSTR NW 03 HS	S	PN 315	6	G 1/4" -19	18	12	30	14,0	16,5	23,5	22	19
XSTR NW 04 HS	S	PN 315	8	G 1/4" -19	18	12	30	14,0	16,5	23,5	22	19
XSTR NW 06 HS	S	PN 315	10	G 3/8" -19	22	12	36	16,5	18,5	26,0	27	24
XSTR NW 08 HS	S	PN 315	12	G 3/8" -19	22	12	36	16,5	18,5	26,0	27	24
XSTR NW 10 HS	S	PN 315	14	G 1/2" -14	26	14	45	21,5	22,5	30,5	32	30
XSTR NW 13 HS	S	PN 315	16	G 1/2" -14	26	14	45	21,5	22,0	30,5	32	30
XSTR NW 16 HS	S	PN 160	20	G 3/4" -14	32	16	53	24,0	26,5	37,0	41	36
XSTR NW 20 HS	S	PN 160	25	G 1" -11	39	18	66	30,5	31,5	43,5	50	46
XSTR NW 25 HS	S	PN 160	30	G 1.1/4" -11	49	20	76	35,5	37,0	50,5	60	55
XSTR NW 32 HS	S	PN 160	38	G 1.1/2" -11	55	22	87	40,5	41,5	57,5	70	60

Серия: LL = очень легкая L = легкая S = тяжелая PN = номинальное давление PB = макс. рабочее давление Ø d2 = наружный диаметр трубы
 Указания по монтажу, установке, нагрузке давлением и допустимым рабочим температурам представлены в технической информации для резьбовых трубных соединений.

XSTOR VA

Откидное резьбовое соединение, бездрессельное, Т-образное



Соединение 1: Наружная резьба BSP, цилиндрическая
Соединение 2 + 3: Метрическая наружная резьба, цилиндрическая
Модель: Откидные резьбовые соединения бездрессельные (высокое давление)

Форма уплотнения 1: Кольцо с уплотнительной кромкой
Форма уплотнения 2 + 3: Внутренний конус 24°
Конструкция: Т-образная форма
Материал: Высококачественная сталь

Комплект поставки: Штуцер (без накидной гайки и режущего кольца)

Варианты изделия: STOR VA, Откидное резьбовое соединение, бездрессельное, Т-образное, Штуцер с накидной гайкой и режущим кольцом

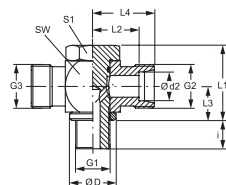

Наименование	Серия	Рабочее давление, бар	Ø d2 mm	G1	G2 + G3	Ø D mm	i mm	L1 mm	L2 mm	L3 mm	L4 mm	SW (размер под ключ) mm	S1
XSTOR 04 LL VA	LL	PN 63	4	G 1/8" -28	M 8 x 1	14,0	8	24	11,0	8,0	15,0	18	17
XSTOR 06 LL VA	LL	PN 63	6	G 1/8" -28	M 10 x 1	14,0	8	24	11,5	10,0	17,0	18	17
XSTOR 08 LL VA	LL	PN 63	8	G 1/8" -28	M 12 x 1	14,0	8	24	11,5	10,0	17,0	18	17
XSTOR NW 04 HL VA	L	PN 250	6	G 1/8" -28	M 12 x 1,5	14,0	8	24	12,0	10,5	19,0	17	17
XSTOR NW 06 HL VA	L	PN 250	8	G 1/4" -19	M 14 x 1,5	18,0	12	30	14,5	14,0	22,0	22	19
XSTOR NW 08 HL VA	L	PN 250	10	G 1/4" -19	M 16 x 1,5	18,0	12	30	15,5	14,0	22,0	22	19
XSTOR NW 10 HL 1/4 VA	L	PN 250	12	G 1/4" -19	M 18 x 1,5	18,0	12	30	15,5	14,0	22,5	22	22
XSTOR NW 10 HL VA	L	PN 250	12	G 3/8" -19	M 18 x 1,5	22,0	12	36	18,0	16,5	28,0	27	24
XSTOR NW 13 HL VA	L	PN 250	15	G 1/2" -14	M 22 x 1,5	26,0	14	45	21,5	21,5	29,0	32	30
XSTOR NW 16 HL VA	L	PN 315	18	G 1/2" -14	M 26 x 1,5	26,0	14	45	21,0	21,5	28,0	32	30
XSTOR NW 20 HL VA	L	PN 160	22	G 3/4" -14	M 30 x 2	32,0	16	53	27,5	24,0	35,0	41	36
XSTOR NW 25 HL VA	L	PN 160	28	G 1" -11	M 36 x 2	39,0	18	66	32,0	30,5	40,0	50	46
XSTOR NW 32 HL VA	L	PN 160	35	G 1.1/4" -11	M 45 x 2	49,0	20	76	36,0	35,5	47,0	60	55
XSTOR NW 40 HL VA	L	PN 160	42	G 1.1/2" -11	M 52 x 2	55,0	22	87	40,5	40,5	51,0	70	60
XSTOR NW 03 HS VA	S	PN 315	6	G 1/4" -19	M 14 x 1,5	18,0	12	30	16,5	14,0	22,0	22	19
XSTOR NW 04 HS VA	S	PN 315	8	G 1/4" -19	M 16 x 1,5	18,0	12	30	16,5	14,0	22,0	22	19
XSTOR NW 06 HS 1/4 VA	S	PN 315	10	G 1/4" -19	M 18 x 1,5	18,0	12	30	16,5	14,0	24,0	22	22
XSTOR NW 06 HS VA	S	PN 315	10	G 3/8" -19	M 18 x 1,5	22,0	12	36	18,5	16,5	26,0	27	24
XSTOR NW 08 HS VA	S	PN 315	12	G 3/8" -19	M 20 x 1,5	22,0	12	36	18,5	16,5	27,0	27	24
XSTOR NW 10 HS VA	S	PN 315	14	G 1/2" -14	M 22 x 1,5	32,0	15	45	22,5	21,5	30,0	32	27
XSTOR NW 13 HS VA	S	PN 315	16	G 1/2" -14	M 24 x 1,5	26,0	14	45	22,0	21,5	30,0	32	30
XSTOR NW 16 HS VA	S	PN 160	20	G 3/4" -14	M 30 x 2	32,0	16	53	26,5	24,0	37,0	41	36
XSTOR NW 20 HS VA	S	PN 160	25	G 1" -11	M 36 x 2	39,0	18	66	31,5	30,5	44,0	50	46
XSTOR NW 25 HS VA	S	PN 160	30	G 1.1/4" -11	M 42 x 2	49,0	20	76	37,0	35,5	51,0	60	55
XSTOR NW 32 HS VA	S	PN 160	38	G 1.1/2" -11	M 52 x 2	55,0	22	87	41,5	40,5	57,0	70	60

Серия: LL = очень легкая L = легкая S = тяжелая PN = номинальное давление PB = макс. рабочее давление Ø d2 = наружный диаметр трубы

Указания по монтажу, установке, нагрузке давлением и допустимым рабочим температурам представлены в технической информации для резьбовых трубных соединений.

XDTM

Откидное резьбовое соединение, бездроссельное, Т-образное

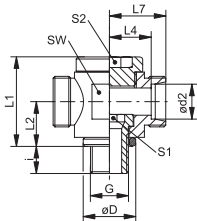

Соединение 1: Метрическая наружная резьба, цилиндрическая
Соединение 2 + 3: Метрическая наружная резьба, цилиндрическая
Модель: Откидное резьбовое соединение бездроссельное
Норма: DIN 3865
Материал: Сталь

Варианты изделия: XDTM VA, Откидное резьбовое соединение, бездроссельное, Т-образное, Штуцер (без накидной гайки и режущего кольца)
 DTM, Откидное резьбовое соединение, бездроссельное, Т-образное, Штуцер с накидной гайкой и режущим кольцом

Форма уплотнения 1: Кольцо с уплотнительной кромкой
Форма уплотнения 2 + 3: Внутренний конус 24°
Конструкция: Т-образная форма
Комплект поставки: Штуцер (без накидной гайки и режущего кольца)
Защита поверхности: Гальваническое покрытие

Наименование	Серия	Рабочее давление, бар	Ø d2 mm	G	Ø D mm	i mm	L1 mm	L2 mm	L4 mm	L7 mm	SW (размер под ключ) mm	S1	S2
XDTM NW 04 HL	L	PN 160	6	M 10 x 1	14,0	8	24	12	12,0	19	19	6	6
XDTM NW 06 HL	L	PN 160	8	M 12 x 1,5	17,0	12	27	14	13,0	20	22	6	6
XDTM NW 08 HL	L	PN 100	10	M 14 x 1,5	19,0	12	30	15	15,0	22	27	8	8
XDTM NW 10 HL	L	PN 100	12	M 16 x 1,5	21,0	12	36	18	17,5	24	27	10	10
XDTM NW 13 HL	L	PN 100	15	M 18 x 1,5	23,0	12	39	19	20,0	27	30	12	12
XDTM NW 16 HL	L	PN 100	18	M 22 x 1,5	27,0	14	41	20	20,5	28	32	14	14
XDTM NW 20 HL	L	PN 100	22	M 26 x 1,5	31,0	16	46	22	24,5	32	36	17	17
XDTM NW 25 HL	L	PN 100	28	M 33 x 2	39,0	18	58	29	29,5	37	46	22	22
XDTM NW 32 HL	L	PN 63	35	M 42 x 2	49,0	20	69	33	33,0	44	55	27	27
XDTM NW 40 HL	L	PN 63	42	M 48 x 2	55,0	22	84	41	40,0	51	70	32	32
XDTM NW 03 HS	S	PN 160	6	M 12 x 1,5	17,0	12	27	14	15,0	22	22	6	6
XDTM NW 04 HS	S	PN 160	8	M 14 x 1,5	19,0	12	30	15	16,0	23	22	8	8
XDTM NW 06 HS	S	PN 100	10	M 16 x 1,5	21,0	12	36	18	18,0	25	27	10	10
XDTM NW 08 HS	S	PN 100	12	M 18 x 1,5	23,0	12	39	19	26,0	27	30	12	12
XDTM NW 10 HS	S	PN 100	14	M 20 x 1,5	25,0	14	41	20	22,0	30	32	12	12
XDTM NW 13 HS	S	PN 100	16	M 22 x 1,5	27,0	14	45	22	23,5	32	36	14	14
XDTM NW 16 HS	S	PN 100	20	M 27 x 2	32,0	16	58	28	28,5	39	46	17	17
XDTM NW 20 HS	S	PN 100	25	M 33 x 2	39,0	18	62	31	31,0	43	50	22	22
XDTM NW 25 HS	S	PN 63	30	M 42 x 2	49,0	20	74	36	36,5	50	60	27	27
XDTM NW 32 HS	S	PN 63	38	M 48 x 2	55,0	22	84	41	41,0	57	70	32	32

Серия: LL = очень легкая L = легкая S = тяжелая PN = номинальное давление PB = макс. рабочее давление Ø d2 = наружный диаметр трубы

Указания по монтажу, установке, нагрузке давлением и допустимым рабочим температурам представлены в технической информации для резьбовых трубных соединений.



Соединение 1: Метрическая гаечная резьба

Соединение 2 + 3: Метрическая наружная резьба, цилиндрическая

Модель: Резьбовое соединение с регулировкой направления

Норма: DIN 2353

Материал: Сталь

Варианты изделия: XVEL VA, Резьбовое соединение, L-образное, Высококачественная сталь

VEL, Резьбовое соединение, L-образное, Сталь

Форма уплотнения 1: Патрубок, предварительно смонтированный

Форма уплотнения 2 + 3: Внутренний конус 24°

Конструкция: L-образная форма

Комплект поставки: Штуцер (без накидной гайки и режущего кольца)

Защита поверхности: Гальваническое покрытие

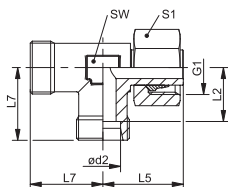

Наименование	Серия	Рабочее давление, бар	Ø d2 mm	G1	L2 mm	L5 mm	L7 mm	SW (размер под ключ)	
								mm	S1
XVEL NW 04 HL	L	PN 315	6	M 12 x 1,5	12,0	26,0	19	12	14
XVEL NW 06 HL	L	PN 315	8	M 14 x 1,5	14,0	27,5	21	12	17
XVEL NW 08 HL	L	PN 315	10	M 16 x 1,5	15,0	29,0	22	14	19
XVEL NW 10 HL	L	PN 315	12	M 18 x 1,5	17,0	29,5	24	17	22
XVEL NW 13 HL	L	PN 315	15	M 22 x 1,5	21,0	32,5	28	19	27
XVEL NW 16 HL	L	PN 315	18	M 26 x 1,5	23,5	35,5	31	24	32
XVEL NW 20 HL	L	PN 160	22	M 30 x 2	27,5	38,5	35	27	36
XVEL NW 25 HL	L	PN 160	28	M 36 x 2	30,5	41,5	38	36	41
XVEL NW 32 HL	L	PN 160	35	M 45 x 2	34,5	51,0	45	41	50
XVEL NW 40 HL	L	PN 160	42	M 52 x 2	40,0	56,0	51	50	60
XVEL NW 03 HS	S	PN 630	6	M 14 x 1,5	16,0	27,0	23	12	17
XVEL NW 04 HS	S	PN 630	8	M 16 x 1,5	17,0	27,5	24	14	19
XVEL NW 06 HS	S	PN 630	10	M 18 x 1,5	17,5	30,0	25	17	22
XVEL NW 08 HS	S	PN 630	12	M 20 x 1,5	21,5	31,0	29	17	24
XVEL NW 10 HS	S	PN 630	14	M 22 x 1,5	22,0	35,0	30	19	27
XVEL NW 13 HS	S	PN 400	16	M 24 x 1,5	24,5	36,5	33	24	30
XVEL NW 16 HS	S	PN 400	20	M 30 x 2	26,5	44,5	37	27	36
XVEL NW 20 HS	S	PN 400	25	M 36 x 2	30,0	50,0	42	36	46
XVEL NW 25 HS	S	PN 400	30	M 42 x 2	35,5	55,0	49	41	50
XVEL NW 32 HS	S	PN 315	38	M 52 x 2	41,0	63,0	57	50	60

Серия: LL = очень легкая L = легкая S = тяжелая PN = номинальное давление PB = макс. рабочее давление Ø d2 = наружный диаметр трубы

Указания по монтажу, установке, нагрузке давлением и допустимым рабочим температурам представлены в технической информации для резьбовых трубных соединений.

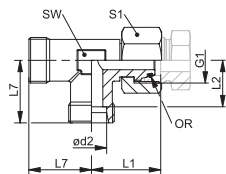

Соединение 1: Метрическая гаечная резьба

Соединение 2 + 3: Метрическая наружная резьба, цилиндрическая

Модель: Резьбовое соединение с регулировкой направления

Норма: ISO 8434-4

Материал: Сталь

Варианты изделия: XVELO VA, Резьбовое соединение, L-образное, Высококачественная сталь

VELO, Резьбовое соединение, L-образное, Сталь

Форма уплотнения 1: Наружный конус 24° с кольцом круглого сечения

Форма уплотнения 2 + 3: Внутренний конус 24°

Конструкция: L-образная форма

Комплект поставки: Штуцер (без накидной гайки и режущего кольца)

Защита поверхности: Гальваническое покрытие

Наименование	Серия	Рабочее давление, бар	Ø d2 mm	G1	L1 mm	L2 mm	L7 mm	SW (размер под ключ) mm	S1	Кольцо круглого сечения
XVELO NW 04 HL	L	PN 315	6	M 12 x 1,5	26,0	12,0	19	12	14	4,0 x 1,5
XVELO NW 06 HL	L	PN 315	8	M 14 x 1,5	27,5	14,0	21	12	17	6,0 x 1,5
XVELO NW 08 HL	L	PN 315	10	M 16 x 1,5	29,0	15,0	22	14	19	7,5 x 1,5
XVELO NW 10 HL	L	PN 315	12	M 18 x 1,5	29,5	17,0	24	17	22	9,0 x 1,5
XVELO NW 13 HL	L	PN 315	15	M 22 x 1,5	32,5	21,0	28	19	27	12,0 x 2,0
XVELO NW 16 HL	L	PN 315	18	M 26 x 1,5	35,5	23,5	31	24	32	15,0 x 2,0
XVELO NW 20 HL	L	PN 160	22	M 30 x 2	38,5	27,5	35	27	36	20,0 x 2,0
XVELO NW 25 HL	L	PN 160	28	M 36 x 2	41,5	30,5	38	36	41	26,0 x 2,0
XVELO NW 32 HL	L	PN 160	35	M 45 x 2	51,0	34,5	45	41	50	32,0 x 2,5
XVELO NW 40 HL	L	PN 160	42	M 52 x 2	56,0	40,0	51	50	60	38,0 x 2,5
XVELO NW 03 HS	S	PN 630	6	M 14 x 1,5	27,0	16,0	23	12	17	4,0 x 1,5
XVELO NW 04 HS	S	PN 630	8	M 16 x 1,5	27,5	17,0	24	14	19	6,0 x 1,5
XVELO NW 06 HS	S	PN 630	10	M 18 x 1,5	30,0	17,5	25	17	22	7,5 x 1,5
XVELO NW 08 HS	S	PN 630	12	M 20 x 1,5	31,0	21,5	29	17	24	9,0 x 1,5
XVELO NW 10 HS	S	PN 630	14	M 22 x 1,5	35,0	22,0	30	19	27	10,0 x 2,0
XVELO NW 13 HS	S	PN 400	16	M 24 x 1,5	36,5	24,5	33	24	30	12,0 x 2,0
XVELO NW 16 HS	S	PN 400	20	M 30 x 2	44,5	26,5	37	27	36	16,3 x 2,4
XVELO NW 20 HS	S	PN 400	25	M 36 x 2	50,0	30,0	42	36	46	20,3 x 2,4
XVELO NW 25 HS	S	PN 400	30	M 42 x 2	55,0	35,5	49	41	50	25,3 x 2,4
XVELO NW 32 HS	S	PN 315	38	M 52 x 2	63,0	41,0	57	50	60	33,3 x 2,4

Серия: LL = очень легкая L = легкая S = тяжелая PN = номинальное давление PB = макс. рабочее давление Ø = наружный диаметр трубы

Указания по монтажу, установке, нагрузке давлением и допустимым рабочим температурам представлены в технической информации для резьбовых трубных соединений.

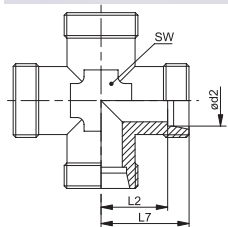

Соединение 1 - 4: Метрическая наружная резьба, цилиндрическая

Модель: Резьбовое соединение

Норма: DIN 2353

Материал: Сталь

Варианты изделия: ХК VA, Резьбовое соединение, крестообразное, Высококачественная сталь

К, Резьбовое соединение, крестообразное, Сталь

Форма уплотнения 1 - 4: Внутренний конус 24°

Конструкция: К-образная форма

Комплект поставки: Штуцер (без накидной гайки и режущего кольца)

Защита поверхности: Гальваническое покрытие

Наименование	Серия	Рабочее давление, бар	Ø d2 mm	L2 mm	L7 mm	SW (размер под ключ) mm
XK 04 LL	LL	PN 100	4	11,0	15,0	9
XK 05 LL	LL	PN 100	5	9,5	15,0	9
XK 06 LL	LL	PN 100	6	9,5	15,0	9
XK 08 LL	LL	PN 100	8	11,5	17,0	12
XK NW 04 HL	L	PN 315	6	12,0	19,0	12
XK NW 06 HL	L	PN 315	8	14,0	21,0	12
XK NW 08 HL	L	PN 315	10	15,0	22,0	14
XK NW 10 HL	L	PN 315	12	17,0	24,0	17
XK NW 13 HL	L	PN 315	15	21,0	28,0	19
XK NW 16 HL	L	PN 315	18	23,5	31,0	24
XK NW 20 HL	L	PN 160	22	27,5	35,0	27
XK NW 25 HL	L	PN 160	28	30,5	38,0	36
XK NW 32 HL	L	PN 160	35	34,5	45,0	41
XK NW 40 HL	L	PN 160	42	40,0	51,0	50
XK NW 03 HS	S	PN 630	6	16,0	23,0	12
XK NW 04 HS	S	PN 630	8	17,0	24,0	14
XK NW 06 HS	S	PN 630	10	17,5	25,0	17
XK NW 08 HS	S	PN 630	12	21,5	29,0	17
XK NW 10 HS	S	PN 630	14	22,0	30,0	19
XK NW 13 HS	S	PN 400	16	24,5	33,0	24
XK NW 16 HS	S	PN 400	20	26,5	37,0	27
XK NW 20 HS	S	PN 400	25	30,0	42,0	36
XK NW 25 HS	S	PN 400	30	35,5	49,0	41
XK NW 32 HS	S	PN 315	38	41,0	57,0	50

Серия: LL = очень легкая L = легкая S = тяжелая PN = номинальное давление PB = макс. рабочее давление Ø d2 = наружный диаметр трубы

Указания по монтажу, установке, нагрузке давлением и допустимым рабочим температурам представлены в технической информации для резьбовых трубных соединений.

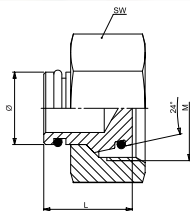

Соединение 1: Метрическая гаечная резьба

Модель: Глухая гайка

Норма: DIN 2353

Защита поверхности: Гальваническое покрытие

Варианты изделия: VLM VA / VSM VA, Глухая гайка, Высококачественная сталь

Форма уплотнения 1: Наружный конус 24° с кольцом круглого сечения

Конструкция: Прямые

Материал: Сталь

Наименование	Серия	Рабочее давление, бар	Наружный Ø трубы mm	M	l mm	SW (размер под ключ) mm	Кольцо круглого сечения
VLM NW 04	L	PN 400	6	M 12 x 1,5	18,5	14	4,0 x 1,5
VLM NW 06	L	PN 400	8	M 14 x 1,5	18,0	17	6,0 x 1,5
VLM NW 08	L	PN 400	10	M 16 x 1,5	19,5	19	7,5 x 1,5
VLM NW 10	L	PN 400	12	M 18 x 1,5	19,0	22	9,0 x 1,5
VLM NW 13	L	PN 400	15	M 22 x 1,5	19,0	27	12,0 x 2,0
VLM NW 16	L	PN 315	18	M 26 x 1,5	22,0	32	15,0 x 2,0
VLM NW 20	L	PN 315	22	M 30 x 2	22,0	36	20,0 x 2,0
VLM NW 25	L	PN 250	28	M 36 x 2	23,5	41	26,0 x 2,0
VLM NW 32	L	PN 250	35	M 45 x 2	27,0	50	32,0 x 2,5
VLM NW 40	L	PN 250	42	M 52 x 2	27,5	60	38,0 x 2,5
VSM NW 03	S	PN 630	6	M 14 x 1,5	18,5	17	4,0 x 1,5
VSM NW 04	S	PN 630	8	M 16 x 1,5	18,0	19	6,0 x 1,5
VSM NW 06	S	PN 630	10	M 18 x 1,5	19,5	22	7,5 x 1,5
VSM NW 08	S	PN 630	12	M 20 x 1,5	19,0	24	9,0 x 1,5
VSM NW 10	S	PN 630	14	M 22 x 1,5	21,0	27	10,0 x 2,0
VSM NW 13	S	PN 400	16	M 24 x 1,5	22,0	30	12,0 x 2,0
VSM NW 16	S	PN 400	20	M 30 x 2	26,5	36	16,0 x 2,5
VSM NW 20	S	PN 400	25	M 36 x 2	27,5	46	20,0 x 2,5
VSM NW 25	S	PN 400	30	M 42 x 2	28,5	50	25,0 x 2,5
VSM NW 32	S	PN 315	38	M 52 x 2	32,5	60	33,0 x 2,5

PN = номинальное давление PB = макс. рабочее давление Серия: LL = очень легкая L = легкая S = тяжелая Ø = наружный диаметр трубы

Указания по монтажу, установке, нагрузке давлением и допустимым рабочим температурам представлены в технической информации для резьбовых трубных соединений.



Форма уплотнения 1: Наружный конус 24° с кольцом круглого сечения

Конструкция: Прямые

Материал: Сталь

Варианты изделия: BZL / BZS MG, Латунь

BZL / BZS VA, Высококачественная сталь

Модель: Заглушка без накидной гайки

Норма: DIN 2353

Защита поверхности: Гальваническое покрытие

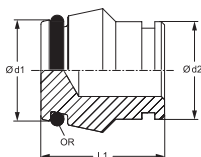

Наименование	Серия	Рабочее давление, бар	Ø d1 mm	Ø d2 mm	L1 mm	Кольцо круглого сечения
BZL NW 04	L	PN 315	6,6	6	18,5	4,0 x 1,5
BZL NW 06	L	PN 315	8,5	8	18,0	6,0 x 1,5
BZL NW 08	L	PN 315	10,6	10	19,5	7,5 x 1,5
BZL NW 10	L	PN 315	12,6	12	19,0	9,0 x 1,5
BZL NW 13	L	PN 315	15,5	15	19,0	12,0 x 2,0
BZL NW 16	L	PN 315	18,6	18	22,0	15,0 x 2,0
BZL NW 20	L	PN 160	22,6	22	22,0	20,0 x 2,0
BZL NW 25	L	PN 160	28,5	28	23,5	26,0 x 2,0
BZL NW 32	L	PN 160	36,0	35	27,0	32,0 x 2,5
BZL NW 40	L	PN 160	43,0	42	27,5	38,0 x 2,5
BZS NW 10	S	PN 630	14,5	14	21,0	10,0 x 2,0
BZS NW 13	S	PN 400	16,5	16	22,0	12,0 x 2,0
BZS NW 16	S	PN 400	20,9	20	26,5	16,3 x 2,4
BZS NW 20	S	PN 400	25,9	25	27,5	20,3 x 2,4
BZS NW 25	S	PN 400	31,0	30	28,5	25,3 x 2,4
BZS NW 32	S	PN 315	39,0	38	32,5	33,3 x 2,4

Серия: LL = очень легкая L = легкая S = тяжелая PN = номинальное давление PB = макс. рабочее давление Ø = наружный диаметр трубы

Указания по монтажу, установке, нагрузке давлением и допустимым рабочим температурам представлены в технической информации для резьбовых трубных соединений.



Соединение 1: Метрическая наружная резьба, цилиндрическая

Модель: Глухой штуцер

Норма: DIN 2353

Материал: Сталь

Варианты изделия: XVHL VA / XVHS VA, Глухой штуцер, Высококачественная сталь

VHLL / VHL / VHS, Глухой штуцер, Сталь

Форма уплотнения 1: Внутренний конус 24°

Конструкция: Прямые

Комплект поставки: Штуцер (без накидной гайки и режущего кольца)

Защита поверхности: Гальваническое покрытие

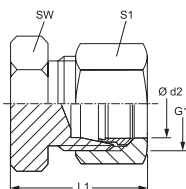

Наименование	Серия	Рабочее давление, бар	Ø d2 mm	G1	L1 mm	SW (размер под ключ) mm	S1
XVHLL 04	LL	PN 100	4	M 8 x 1	19	9	10
XVHLL 05	LL	PN 100	5	M 10 x 1	19	11	10
XVHLL 06	LL	PN 100	6	M 10 x 1	19	11	12
XVHLL 08	LL	PN 100	8	M 12 x 1	21	12	14
XVHL NW 04	L	PN 315	6	M 12 x 1,5	22	12	14
XVHL NW 06	L	PN 315	8	M 14 x 1,5	23	14	17
XVHL NW 08	L	PN 315	10	M 16 x 1,5	24	17	19
XVHL NW 10	L	PN 315	12	M 18 x 1,5	25	19	22
XVHL NW 13	L	PN 315	15	M 22 x 1,5	26	24	27
XVHL NW 16	L	PN 315	18	M 26 x 1,5	28	27	32
XVHL NW 20	L	PN 160	22	M 30 x 2	30	32	36
XVHL NW 25	L	PN 160	28	M 36 x 2	31	41	41
XVHL NW 32	L	PN 160	35	M 45 x 2	36	46	50
XVHL NW 40	L	PN 160	42	M 52 x 2	39	55	60
XVHS NW 03	S	PN 630	6	M 14 x 1,5	26	14	17
XVHS NW 04	S	PN 630	8	M 16 x 1,5	28	17	19
XVHS NW 06	S	PN 630	10	M 18 x 1,5	29	19	22
XVHS NW 08	S	PN 630	12	M 20 x 1,5	31	22	24
XVHS NW 10	S	PN 630	14	M 22 x 1,5	34	24	27
XVHS NW 13	S	PN 400	16	M 24 x 1,5	34	27	30
XVHS NW 16	S	PN 400	20	M 30 x 2	39	32	36
XVHS NW 20	S	PN 400	25	M 36 x 2	44	41	46
XVHS NW 25	S	PN 400	30	M 42 x 2	47	46	50
XVHS NW 32	S	PN 315	38	M 52 x 2	54	55	60

Серия: LL = очень легкая L = легкая S = тяжелая PN = номинальное давление PB = макс. рабочее давление Ø d2 = наружный диаметр трубы

Указания по монтажу, установке, нагрузке давлением и допустимым рабочим температурам представлены в технической информации для резьбовых трубных соединений.

VHR 90 ED

Резьбовая заглушка с внутренним шестигранником



Соединение 1: Наружная резьба BSP, цилиндрическая
Модель: Резьбовая заглушка с внутренним шестигранником
Норма: DIN 2353

Защита поверхности: Гальваническое покрытие

Варианты изделия: VHR 90 ED VA, Резьбовая заглушка с внутренним шестигранником, Высококачественная сталь

Запасные части: WD, Мягкое уплотнение для резьбовых соединений ED

Форма уплотнения 1: Форма E

Конструкция: Прямые

Материал: Сталь

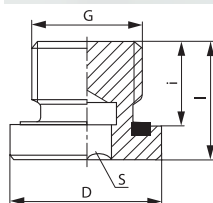

Наименование	Рабочее давление, бар	G	D mm	i mm	I mm	S mm
VHR 90-1/8 ED	PN 400	G 1/8" -28	14	8	12,0	5
VHR 90-1/4 ED	PN 400	G 1/4" -19	19	12	17,0	6
VHR 90-3/8 ED	PN 400	G 3/8" -19	22	12	17,0	8
VHR 90-1/2 ED	PN 400	G 1/2" -14	27	14	19,0	10
VHR 90-3/4 ED	PN 400	G 3/4" -14	32	16	21,0	12
VHR 90-1 ED	PN 400	G 1" -11	40	16	22,5	17
VHR 90-1 1/4 ED	PN 315	G 1.1/4" -11	50	16	22,5	22
VHR 90-1 1/2 ED	PN 315	G 1.1/2" -11	55	16	22,5	24
VHR 90-2 ED	PN 315	G 2" -11	72	24	34,5	32

PN = номинальное давление PB = макс. рабочее давление

Имеется также без уплотнения как FHR.

VHM 90 ED

Резьбовая заглушка с внутренним шестигранником



Соединение 1: Метрическая наружная резьба, цилиндрическая

Модель: Резьбовая заглушка с внутренним шестигранником

Материал: Сталь

Варианты изделия: VHM 90 ED VA, Резьбовая заглушка с внутренним шестигранником, Высококачественная сталь

Запасные части: WD, Мягкое уплотнение для резьбовых соединений ED

Форма уплотнения 1: Форма E

Конструкция: Прямые

Защита поверхности: Гальваническое покрытие

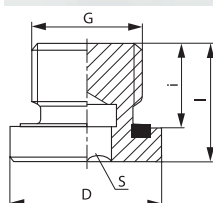

Наименование	Рабочее давление, бар	G	D mm	i mm	I mm	S mm
VHM 90-08 ED	PN 400	M 8 x 1	12,0	8	12,0	4
VHM 90-10 ED	PN 400	M 10 x 1	14,0	8	12,0	5
VHM 90-12 ED	PN 400	M 12 x 1,5	17,0	12	17,0	6
VHM 90-14 ED	PN 400	M 14 x 1,5	19,0	12	17,0	6
VHM 90-16 ED	PN 400	M 16 x 1,5	22,0	12	17,0	8
VHM 90-18 ED	PN 400	M 18 x 1,5	24,0	12	17,0	8
VHM 90-20 ED	PN 400	M 20 x 1,5	26,0	14	19,0	10
VHM 90-22 ED	PN 400	M 22 x 1,5	27,0	14	19,0	10
VHM 90-24ED	PN 400	M 24 x 1,5	29,9	14	19,0	12
VHM 90-26 ED	PN 400	M 26 x 1,5	32,0	16	21,0	12
VHM 90-27 ED	PN 400	M 27 x 2	32,0	16	21,0	12
VHM 90-33 ED	PN 400	M 33 x 2	40,0	16	22,5	17
VHM 90-42 ED	PN 315	M 42 x 2	50,0	16	22,5	22
VHM 90-48 ED	PN 315	M 48 x 2	55,0	16	22,5	24

PN = номинальное давление PB = макс. рабочее давление

Имеется также без уплотнения как FHM.

UEM B

Накидная гайка для соединения с отбортовкой

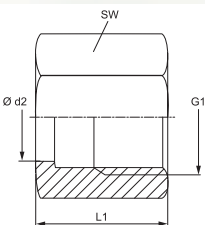
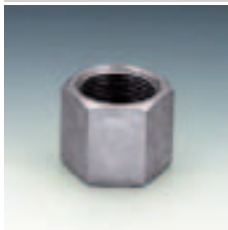

Соединение 1: Метрическая гаечная резьба

Материал: Сталь

Модель: Накидная гайка для соединения с отбортовкой

Защита поверхности: Гальваническое покрытие

Варианты изделия: UEM B VA, Накидная гайка для соединения с отбортовкой, Высококачественная сталь

Наименование	Серия	Рабочее давление, бар	Для наружного Ø трубы мм	G1	Ø d2 мм	L1 мм	SW (размер под ключ) мм
UEM NW 04 LB	L	PN 315	6	M 12 x 1,5	7,7	18,0	14
UEM NW 06 LB	L	PN 315	8	M 14 x 1,5	9,5	19,0	17
UEM NW 08 LB	L	PN 315	10	M 16 x 1,5	11,7	20,5	19
UEM NW 10 LB	L	PN 315	12	M 18 x 1,5	13,8	21,5	22
UEM NW 13 LB	L	PN 315	15	M 22 x 1,5	17,7	24,0	27
UEM NW 16 LB	L	PN 315	18	M 26 x 1,5	21,1	23,0	32
UEM NW 20 LB	L	PN 160	22	M 30 x 2	24,3	27,5	36
UEM NW 25 LB	L	PN 160	28	M 36 x 2	30,3	27,5	41
UEM NW 32 LB	L	PN 160	35	M 45 x 2	38,2	30,0	50
UEM NW 40 LB	L	PN 160	42	M 52 x 2	45,2	34,0	60
UEM NW 03 SB	S	PN 630	6	M 14 x 1,5	7,7	19,0	17
UEM NW 04 SB	S	PN 630	8	M 16 x 1,5	9,5	20,0	19
UEM NW 06 SB	S	PN 630	10	M 18 x 1,5	11,7	21,5	22
UEM NW 08 SB	S	PN 630	12	M 20 x 1,5	13,8	22,0	24
UEM NW 10 SB	S	PN 630	14	M 22 x 1,5	17,7	24,0	27
UEM NW 13 SB	S	PN 400	16	M 24 x 1,5	18,6	26,5	30
UEM NW 16 SB	S	PN 400	20	M 30 x 2	24,3	27,5	36
UEM NW 20 SB	S	PN 400	25	M 36 x 2	28,6	30,5	46
UEM NW 25 SB	S	PN 400	30	M 42 x 2	34,1	32,0	50
UEM NW 32 SB	S	PN 315	38	M 52 x 2	42,2	38,0	60

Серия: LL = очень легкая L = легкая S = тяжелая PN = номинальное давление PB = макс. рабочее давление

Указания по монтажу, установке, нагрузке давлением и допустимым рабочим температурам представлены в технической информации для резьбовых трубных соединений.

STUETZRING AJM

Опорная гильза для отбортовки

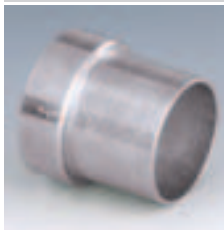

Модель: Опорная гильза для отбортовки

Материал: Сталь

Дополнение к модели: Для метрических труб

Защита поверхности: Гальваническое покрытие

Варианты изделия: STUETZRING AJM VA, Опорная гильза для отбортовки, Высококачественная сталь

Наименование	Наружный Ø трубы mm	Ø d1 mm	Ø d2 mm	L1 mm
STUETZRING AJM 06	6	6,2	9,7	10,4
STUETZRING AJM 08	8	8,2	11,3	11,2
STUETZRING AJM 10	10	10,2	12,7	12,7
STUETZRING AJM 12	12	12,2	17,3	14,2
STUETZRING AJM 14	14	14,3	20,1	14,3
STUETZRING AJM 15	15	15,1	20,1	17,5
STUETZRING AJM 16	16	16,2	20,2	16,8
STUETZRING AJM 18	18	18,3	24,5	17,4
STUETZRING AJM 20	20	20,2	24,7	17,3
STUETZRING AJM 22	22	22,3	27,8	24,1
STUETZRING AJM 25	25	25,2	31,0	19,8
STUETZRING AJM 30	30	30,3	38,9	23,1
STUETZRING AJM 32	32	32,3	38,9	23,1
STUETZRING AJM 38	38	38,4	45,3	28,4
STUETZRING AJM 42	42	42,4	55,0	29,0
STUETZRING AJM 50	50	50,4	61,2	30,2

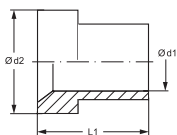

ZROO

Прокл. кольцо для соедин. с отбортовкой, с 2 кольцами круглого сечения



Модель: Прокладочное кольцо для соединения с отбортовкой, с 2 кольцами круглого сечения

Материал: Сталь

Защита поверхности: Гальваническое покрытие

Варианты изделия: ZROO VA, Прокл. кольцо для соедин. с отбортовкой, с 2 кольцами круглого сечения, Высококачественная сталь

Наименование	Серия	Рабочее давление, бар	Ø d1 mm	Ø d2 mm	L2 mm	Кольцо круглого сечения 1	Кольцо круглого сечения 2
ZR OO 06	L/S	PN 630	6	3	11,5	4,0 x 1,5	4,40 x 0,80
ZR OO 08	L/S	PN 630	8	5	12,0	6,0 x 1,5	6,00 x 0,80
ZR OO 10	L/S	PN 630	10	6	12,5	7,5 x 1,5	7,50 x 0,80
ZR OO 12	L/S	PN 630	12	8	12,5	9,0 x 1,5	9,50 x 0,80
ZR OO 15	L	PN 400	15	11	12,5	12,0 x 2,0	12,50 x 0,80
ZR OO 18	L	PN 400	18	14	13,0	15,0 x 2,0	15,00 x 1,00
ZR OO 22	L	PN 250	22	17	14,2	20,0 x 2,0	18,00 x 1,00
ZR OO 28	L	PN 250	28	23	14,7	26,0 x 2,0	23,00 x 1,00
ZR OO 35	L	PN 250	35	28	18,5	32,0 x 2,5	30,00 x 1,00
ZR OO 42	L	PN 250	42	35	20,5	38,0 x 2,5	37,00 x 1,00
ZR OO 14	S	PN 630	14	9	14,0	10,0 x 2,0	11,00 x 1,00
ZR OO 16	S	PN 400	16	11	15,0	12,0 x 2,0	12,50 x 1,00
ZR OO 20	S	PN 400	20	14	18,5	16,3 x 2,4	16,00 x 1,00
ZR OO 25	S	PN 400	25	19	20,0	20,3 x 2,4	20,00 x 1,00
ZR OO 30	S	PN 400	30	23	22,0	25,3 x 2,4	25,00 x 1,00
ZR OO 38	S	PN 315	38	30	26,0	33,3 x 2,4	32,00 x 1,78

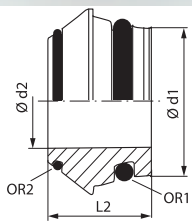

Серия: LL = очень легкая L = легкая S = тяжелая PN = номинальное давление PB = макс. рабочее давление Ø d1 = наружный диаметр трубы

Указания по монтажу, установке, нагрузке давлением и допустимым рабочим температурам представлены в технической информации для резьбовых трубных соединений.



Соединение 1: Наружная резьба BSP, цилиндрическая
Соединение 2: Метрическая наружная резьба, цилиндрическая
Модель: Обратный клапан, ввертное соединение
Норма: DIN 3865
Материал: Сталь

Форма уплотнения 1: Форма E
Форма уплотнения 2: Внутренний конус 24°
Конструкция: Прямые
Комплект поставки: Штуцер (без накидной гайки и режущего кольца)
Защита поверхности: Гальваническое покрытие

Варианты изделия: XHVR-ED VA, Обратный клапан, ввертное соединение , Высококачественная сталь
 HVR-ED, Обратный клапан, ввертное соединение , Сталь

Запасные части: WD, Мягкое уплотнение для резьбовых соединений ED

Принадлежности: RD FEDER, Пружина для обратного клапана

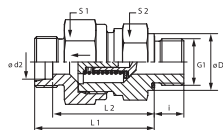

Наименование	Серия	Рабочее давление, бар	Ø d2 mm	G1	Ø D mm	i mm	L1 mm	L2 mm	S1	S2
XHVR NW 04 HL ED	L	PN 250	6	G 1/8" -28	14	8	35,0	28,0	17	17
XHVR NW 06 HL ED	L	PN 250	8	G 1/4" -19	19	12	37,0	30,0	19	19
XHVR NW 08 HL ED	L	PN 250	10	G 1/4" -19	19	12	45,5	38,5	22	24
XHVR NW 10 HL ED	L	PN 250	12	G 3/8" -19	22	12	49,5	42,5	30	27
XHVR NW 13 HL ED	L	PN 250	15	G 1/2" -14	27	14	52,5	45,5	32	27
XHVR NW 16 HL ED	L	PN 160	18	G 1/2" -14	27	14	57,5	50,0	36	36
XHVR NW 20 HL ED	L	PN 160	22	G 3/4" -14	32	16	62,5	55,0	46	41
XHVR NW 25 HL ED	L	PN 100	28	G 1" -11	40	18	70,5	63,0	55	50
XHVR NW 32 HL ED	L	PN 100	35	G 1.1/4" -11	50	20	79,5	69,0	60	60
XHVR NW 40 HL ED	L	PN 100	42	G 1.1/2" -11	55	22	79,5	68,5	70	65
XHVR NW 03 HS ED	S	PN 400	6	G 1/4" -19	19	12	38,5	31,5	19	19
XHVR NW 04 HS ED	S	PN 400	8	G 1/4" -19	19	12	38,5	31,5	19	19
XHVR NW 06 HS ED	S	PN 400	10	G 3/8" -19	22	12	45,5	38,0	24	22
XHVR NW 08 HS ED	S	PN 400	12	G 3/8" -19	22	12	48,5	41,0	27	24
XHVR NW 10 HS ED	S	PN 315	14	G 1/2" -14	27	14	52,5	44,5	32	27
XHVR NW 13 HS ED	S	PN 315	16	G 1/2" -14	27	14	56,5	48,0	36	32
XHVR NW 16 HS ED	S	PN 250	20	G 3/4" -14	32	16	62,5	52,0	46	41
XHVR NW 20 HS ED	S	PN 250	25	G 1" -11	40	18	66,5	54,5	50	46
XHVR NW 25 HS ED	S	PN 250	30	G 1.1/4" -11	50	20	77,5	64,0	60	60
XHVR NW 32 HS ED	S	PN 250	38	G 1.1/2" -11	55	22	85,5	69,5	70	65

Серия: LL = очень легкая L = легкая S = тяжелая PN = номинальное давление PB = макс. рабочее давление Ø d2 = наружный диаметр трубы

Указания по монтажу, установке, нагрузке давлением и допустимым рабочим температурам представлены в технической информации для резьбовых трубных соединений. Поставляется также для давления срабатывания 0,2; 0,5; 2; 3; 5 бар.



Соединение 1: Метрическая наружная резьба, цилиндрическая
Соединение 2: Метрическая наружная резьба, цилиндрическая
Модель: Обратный клапан, ввертное соединение
Норма: DIN 3865
Материал: Сталь

Форма уплотнения 1: Форма E
Форма уплотнения 2: Внутренний конус 24°
Конструкция: Прямые
Комплект поставки: Штуцер (без накидной гайки и режущего кольца)
Защита поверхности: Гальваническое покрытие

Варианты изделия: XHVM-ED VA, Обратный клапан, ввертное соединение , Высококачественная сталь
 HVM-ED, Обратный клапан, ввертное соединение , Сталь

Запасные части: WD, Мягкое уплотнение для резьбовых соединений ED

Принадлежности: RD FEDER, Пружина для обратного клапана

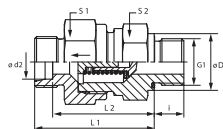

Наименование	Серия	Рабочее давление, бар	Ø d2 mm	G1	Ø D mm	i mm	L1 mm	L2 mm	S1	S2
XHVM NW 04 HL ED	L	PN 250	6	M 10 x 1	14	8	35,0	28,0	17	17
XHVM NW 06 HL ED	L	PN 250	8	M 12 x 1,5	17	12	36,0	29,0	19	19
XHVM NW 08 HL ED	L	PN 250	10	M 14 x 1,5	19	12	45,5	38,5	24	22
XHVM NW 10 HL ED	L	PN 250	12	M 16 x 1,5	22	12	49,5	42,5	30	27
XHVM NW 13 HL ED	L	PN 250	15	M 18 x 1,5	24	12	52,5	45,5	32	27
XHVM NW 16 HL ED	L	PN 160	18	M 22 x 1,5	27	14	57,5	50,0	36	36
XHVM NW 20 HL ED	L	PN 160	22	M 26 x 1,5	32	16	62,5	55,0	46	41
XHVM NW 25 HL ED	L	PN 100	28	M 33 x 2	40	18	70,5	63,0	55	50
XHVM NW 32 HL ED	L	PN 100	35	M 42 x 2	50	20	79,5	69,0	60	60
XHVM NW 40 HL ED	L	PN 100	42	M 48 x 2	55	22	79,5	68,5	70	65
XHVM NW 03 HS ED	S	PN 400	6	M 12 x 1,5	17	12	38,5	31,5	19	19
XHVM NW 04 HS ED	S	PN 400	8	M 14 x 1,5	19	12	38,5	31,5	19	19
XHVM NW 06 HS ED	S	PN 400	10	M 16 x 1,5	22	12	45,5	38,0	24	22
XHVM NW 08 HS ED	S	PN 400	12	M 18 x 1,5	24	12	48,5	41,0	27	24
XHVM NW 10 HS ED	S	PN 315	14	M 20 x 1,5	26	14	52,5	44,5	32	27
XHVM NW 13 HS ED	S	PN 315	16	M 22 x 1,5	27	14	56,5	48,0	36	32
XHVM NW 16 HS ED	S	PN 250	20	M 27 x 2	32	16	62,5	52,0	46	41
XHVM NW 20 HS ED	S	PN 250	25	M 33 x 2	40	18	66,5	54,5	50	46
XHVM NW 25 HS ED	S	PN 250	30	M 42 x 2	50	20	77,5	64,0	60	60
XHVM NW 32 HS ED	S	PN 250	38	M 48 x 2	55	22	85,5	69,5	70	65

Серия: LL = очень легкая L = легкая S = тяжелая PN = номинальное давление PB = макс. рабочее давление Ø d2 = наружный диаметр трубы

Указания по монтажу, установке, нагрузке давлением и допустимым рабочим температурам представлены в технической информации для резьбовых трубных соединений. Поставляется также для давления срабатывания 0,2; 0,5; 2; 3; 5 бар.



Соединение 1: Наружная резьба BSP, цилиндрическая
Соединение 2: Метрическая наружная резьба, цилиндрическая
Модель: Обратный клапан, ввертное соединение
Норма: DIN 3865
Материал: Сталь

Форма уплотнения 1: Форма E
Форма уплотнения 2: Внутренний конус 24°
Конструкция: Прямые
Комплект поставки: Штуцер (без накидной гайки и режущего кольца)
Защита поверхности: Гальваническое покрытие

Варианты изделия: XHZR-ED VA, Обратный клапан, ввертное соединение , Высококачественная сталь
 HZR-ED, Обратный клапан, ввертное соединение , Сталь

Запасные части: WD, Мягкое уплотнение для резьбовых соединений ED

Принадлежности: RD FEDER, Пружина для обратного клапана

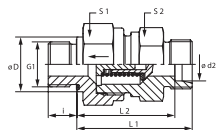

Наименование	Серия	Рабочее давление, бар	Ø d2 mm	G1	Ø D mm	i mm	L1 mm	L2 mm	S1	S2
XHZR NW 04 HL ED	L	PN 250	6	G 1/8" -28	14	8	33,5	26,5	17	17
XHZR NW 06 HL ED	L	PN 250	8	G 1/4" -19	19	12	33,5	28,5	19	19
XHZR NW 08 HL ED	L	PN 250	10	G 1/4" -19	19	12	45,5	38,5	24	22
XHZR NW 10 HL ED	L	PN 250	12	G 3/8" -19	22	12	47,5	40,5	30	27
XHZR NW 13 HL ED	L	PN 250	15	G 1/2" -14	27	14	49,5	42,5	32	27
XHZR NW 16 HL ED	L	PN 160	18	G 1/2" -14	27	14	55,5	48,0	36	36
XHZR NW 20 HL ED	L	PN 160	22	G 3/4" -14	32	16	63,5	56,0	46	41
XHZR NW 25 HL ED	L	PN 100	28	G 1" -11	40	18	71,5	64,0	55	50
XHZR NW 32 HL ED	L	PN 100	35	G 1.1/4" -11	50	20	80,5	70,0	60	60
XHZR NW 40 HL ED	L	PN 100	42	G 1.1/2" -11	55	22	81,5	70,5	70	65
XHZR NW 03 HS ED	S	PN 400	6	G 1/4" -19	19	12	38,5	31,5	19	19
XHZR NW 04 HS ED	S	PN 400	8	G 1/4" -19	19	12	38,5	31,5	19	19
XHZR NW 06 HS ED	S	PN 400	10	G 3/8" -19	22	12	45,5	38,0	24	22
XHZR NW 08 HS ED	S	PN 400	12	G 3/8" -19	22	12	48,5	41,0	27	24
XHZR NW 10 HS ED	S	PN 315	14	G 1/2" -14	27	14	51,5	43,5	32	27
XHZR NW 13 HS ED	S	PN 315	16	G 1/2" -14	27	14	54,5	46,0	36	32
XHZR NW 16 HS ED	S	PN 250	20	G 3/4" -14	32	16	60,5	50,0	46	41
XHZR NW 20 HS ED	S	PN 250	25	G 1" -11	40	18	66,5	54,5	50	46
XHZR NW 25 HS ED	S	PN 250	30	G 1.1/4" -11	50	20	77,5	64,0	60	60
XHZR NW 32 HS ED	S	PN 250	38	G 1.1/2" -11	55	22	87,5	71,5	70	65

Серия: LL = очень легкая L = легкая S = тяжелая PN = номинальное давление PB = макс. рабочее давление Ø d2 = наружный диаметр трубы

Указания по монтажу, установке, нагрузке давлением и допустимым рабочим температурам представлены в технической информации для резьбовых трубных соединений. Поставляется также для давления срабатывания 0,2; 0,5; 2; 3; 5 бар.



Соединение 1 + 2: Метрическая наружная резьба, цилиндрическая

Модель: Обратный клапан, соединитель

Норма: DIN 3865

Материал: Сталь

Варианты изделия: XRD VA, Обратный клапан, соединитель, Высококачественная сталь

RD, Обратный клапан, соединитель, Сталь

Принадлежности: RD FEDER, Пружина для обратного клапана

Форма уплотнения 1 + 2: Внутренний конус 24°

Конструкция: Прямые

Комплект поставки: Штуцер (без накидной гайки и режущего кольца)

Защита поверхности: Гальваническое покрытие

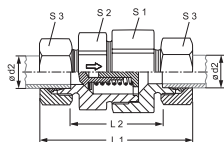

Наименование	Серия	Рабочее давление, бар	Ø d2 mm	G1	L1 mm	L2 mm	S1	S2
XRD NW 04 HL	L	PN 250	6	M 12 x 1,5	58,0	29,0	17	17
XRD NW 06 HL	L	PN 250	8	M 14 x 1,5	59,0	30,0	19	19
XRD NW 08 HL	L	PN 250	10	M 16 x 1,5	69,5	40,5	24	22
XRD NW 10 HL	L	PN 250	12	M 18 x 1,5	72,5	43,5	30	27
XRD NW 13 HL	L	PN 250	15	M 22 x 1,5	77,5	47,5	32	27
XRD NW 16 HL	L	PN 160	18	M 26 x 1,5	83,5	51,5	36	36
XRD NW 20 HL	L	PN 160	22	M 30 x 2	93,5	61,5	46	41
XRD NW 25 HL	L	PN 100	28	M 36 x 2	102,5	69,5	55	50
XRD NW 32 HL	L	PN 100	35	M 45 x 2	117,5	74,5	60	60
XRD NW 40 HL	L	PN 100	42	M 52 x 2	119,0	74,0	70	65
XRD NW 03 HS	S	PN 400	6	M 14 x 1,5	63,5	34,5	19	17
XRD NW 04 HS	S	PN 400	8	M 16 x 1,5	63,5	34,5	19	17
XRD NW 06 HS	S	PN 400	10	M 18 x 1,5	72,5	40,5	24	22
XRD NW 08 HS	S	PN 400	12	M 20 x 1,5	74,5	42,5	27	24
XRD NW 10 HS	S	PN 315	14	M 22 x 1,5	82,5	47,5	32	27
XRD NW 13 HS	S	PN 315	16	M 24 x 1,5	86,5	50,5	36	32
XRD NW 16 HS	S	PN 250	20	M 30 x 2	97,5	54,5	41	38
XRD NW 20 HS	S	PN 250	25	M 36 x 2	106,5	58,5	50	46
XRD NW 25 HS	S	PN 250	30	M 42 x 2	122,5	69,5	60	55
XRD NW 32 HS	S	PN 250	38	M 52 x 2	136,5	75,5	70	65

Ø = наружный диаметр трубы Серия: LL = очень легкая L = легкая S = тяжелая PN = номинальное давление PB = макс. рабочее давление

Указания по монтажу, установке, нагрузке давлением и допустимым рабочим температурам представлены в технической информации для резьбовых трубных соединений. Поставляется также для давления срабатывания 0,2; 0,5; 2; 3; 5 бар.



Соединение 1 - 3: Метрическая наружная резьба, цилиндрическая

Модель: Съемный клапан, соединитель

Норма: DIN 3865

Материал: Сталь

Варианты изделия: WV, Съемный клапан, соединитель, Штуцер с накидной гайкой и режущим кольцом

Форма уплотнения 1 - 3: Внутренний конус 24°

Конструкция: Т-образная форма

Комплект поставки: Штуцер (без накидной гайки и режущего кольца)

Защита поверхности: Гальваническое покрытие

Наименование	Серия	Рабочее давление, бар	Ø d2 mm	M	Ø d mm	L4 mm	L7 mm	S1
XWV NW 06 HL	L	PN 250	8	M 14 x 1,5	4,5	14,0	21	14
XWV NW 08 HL	L	PN 250	10	M 16 x 1,5	6,0	15,0	22	17
XWV NW 10 HL	L	PN 250	12	M 18 x 1,5	7,5	17,0	24	19
XWV NW 13 HL	L	PN 160	15	M 22 x 1,5	10,0	21,0	28	19
XWV NW 03 HS	S	PN 630	6	M 14 x 1,5	3,0	16,0	24	14
XWV NW 04 HS	S	PN 630	8	M 16 x 1,5	4,5	17,0	24	17
XWV NW 06 HS	S	PN 630	10	M 18 x 1,5	6,0	17,5	25	19
XWV NW 13 HS	S	PN 630	16	M 20 x 1,5	7,5	21,5	30	22

Серия: LL = очень легкая L = легкая S = тяжелая PN = номинальное давление PB = макс. рабочее давление Ø d2 = наружный диаметр трубы

Указания по монтажу, установке, нагрузке давлением и допустимым рабочим температурам представлены в технической информации для резьбовых трубных соединений.

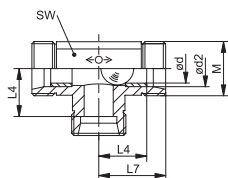

Модель: Пружина для обратного клапана

Защита поверхности: Гальваническое покрытие

Принадлежности: XHVM-ED, Обратный клапан, ввертное соединение

XHVR-ED, Обратный клапан, ввертное соединение

XHZR-ED, Обратный клапан, ввертное соединение

XRD, Обратный клапан, соединитель

Материал: Сталь

Наименование	Для серии	Размыкающее давление bar	Ø Наружный диаметр mm	Ø Внутренний диаметр mm	L1 mm
RD FEDER 01-0.2	06L; 06S; 08S	0,2	4,6	3,7	9,5
RD FEDER 01-0.5	06L; 06S; 08S	0,5	4,9	3,8	9,3
RD FEDER 01-2.0	06L; 06S; 08S	2,0	5,3	3,8	9,1
RD FEDER 01-3.0	06L; 06S; 08S	3,0	5,3	3,8	9,4
RD FEDER 01-5.0	06L; 06S; 08S	5,0	5,7	3,9	10,5
RD FEDER 02-0.2	08L; 10S	0,2	6,5	5,4	14,8
RD FEDER 02-0.5	08L; 10S	0,5	6,7	6,5	14,5
RD FEDER 02-2.0	08L; 10S	2,0	7,2	5,5	14,5
RD FEDER 02-3.0	08L; 10S	3,0	7,3	5,4	14,3
RD FEDER 02-5.0	08L; 10S	5,0	7,4	5,4	20,2
RD FEDER 03-0.2	10L; 12S	0,2	7,5	6,1	19,5
RD FEDER 03-0.5	10L; 12S	0,5	7,8	6,3	19,1
RD FEDER 03-2.0	10L; 12S	2,0	8,3	6,3	18,7
RD FEDER 03-3.0	10L; 12S	3,0	8,6	6,2	19,2
RD FEDER 03-5.0	10L; 12S	5,0	10,0	6,5	37,5
RD FEDER 04-0.2	12L; 14S	0,2	9,7	8,0	22,7

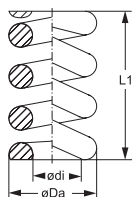

Наименование	Для серии	Размыкающее давление bar	Ø Наружный диаметр mm	Ø Внутренний диаметр mm	L1 mm
RD FEDER 04-0.5	12L; 14S	0,5	9,9	8,0	22,6
RD FEDER 04-2.0	12L; 14S	2,0	10,5	8,0	23,0
RD FEDER 04-3.0	12L; 14S	3,0	11,0	8,0	22,8
RD FEDER 04-5.0	12L; 14S	5,0	11,1	8,0	25,4
RD FEDER 05-0.2	15L; 16S	0,2	10,8	8,9	23,9
RD FEDER 05-0.5	15L; 16S	0,5	11,4	8,9	24,2
RD FEDER 05-2.0	15L; 16S	2,0	12,3	8,9	23,6
RD FEDER 05-3.0	15L; 16S	3,0	12,7	9,0	24,1
RD FEDER 05-5.0	15L; 16S	5,0	12,6	8,9	28,3
RD FEDER 06-0.2	18L; 20S	0,2	14,4	11,9	28,4
RD FEDER 06-0.5	18L; 20S	0,5	15,0	11,9	28,5
RD FEDER 06-2.0	18L; 20S	2,0	16,2	12,0	28,0
RD FEDER 06-3.0	18L; 20S	3,0	16,6	12,0	28,0
RD FEDER 06-5.0	18L; 20S	5,0	19,0	11,9	37,0
RD FEDER 07-0.2	22L; 25S	0,2	16,7	14,0	37,0
RD FEDER 07-0.5	22L; 25S	0,5	17,5	14,0	37,0
RD FEDER 07-2.0	22L; 25S	2,0	18,9	14,0	37,0
RD FEDER 07-3.0	22L; 25S	3,0	19,1	14,0	36,6
RD FEDER 07-5.0	22L; 25S	5,0	18,6	14,0	50,0
RD FEDER 08-0.2	28L; 30S	0,2	21,3	17,8	43,5
RD FEDER 08-0.5	28L; 30S	0,5	22,1	17,7	45,2
RD FEDER 08-2.0	28L; 30S	2,0	23,3	17,7	45,5
RD FEDER 08-3.0	28L; 30S	3,0	26,6	18,0	61,0
RD FEDER 08-5.0	28L; 30S	5,0	25,0	18,0	47,0
RD FEDER 09-0.2	35L; 42L; 38S	0,2	22,1	19,0	56,7
RD FEDER 09-0.5	35L; 42L; 38S	0,5	23,5	18,9	55,2
RD FEDER 09-2.0	35L; 42L; 38S	2,0	24,6	18,7	56,5
RD FEDER 09-3.0	35L; 42L; 38S	3,0	26,6	19,3	49,0
RD FEDER 09-5.0	35L; 42L; 38S	5,0	33,5	19,0	53,2

Пружины RD зависят от поставщика.

PR VZ (M)

Прецизионная стальная труба, метрическая, ST37

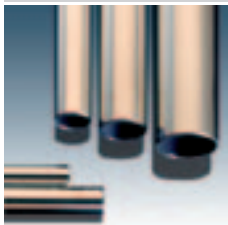

Модель: Прецизионная стальная труба, метрическая

Материал: Сталь ST 37.4 NBK (1.0255)

Длина трубы: 6 метров

Норма: DIN EN 10305-4

Защита поверхности: Гальваническое покрытие

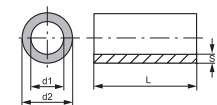

Наименование	Ø d2 mm	Допуск Дн +/- mm	Ø d1 mm	Допуск Дв +/- mm	S mm	Род нагружения I bar	Род нагружения III bar
PR 04-1 VZ	4,0	0,08	2,0	0,15	1,00	602	484
PR 05-0.75 VZ	5,0	0,08	2,5	0,15	0,75	325	282
PR 05-1 VZ	5,0	0,08	3,0	0,15	1,00	482	400
PR 06-0.75 VZ	6,0	0,08	4,5	0,15	0,75	286	251
PR 06-1 VZ	6,0	0,08	4,0	0,12	1,00	416	352
PR 06-1.5 VZ	6,0	0,08	3,0	0,15	1,50	663	524
PR 08-1 VZ	8,0	0,08	6,0	0,10	1,00	320	278
PR 08-1.5 VZ	8,0	0,08	5,0	0,10	1,50	516	424
PR 08-2 VZ	8,0	0,08	4,0	0,15	2,00	693	543
PR 10-1 VZ	10,0	0,08	8,0	0,08	1,00	263	232
PR 10-1.5 VZ	10,0	0,08	7,0	0,12	1,50	407	345
PR 10-2 VZ	10,0	0,08	6,0	0,15	2,00	554	451
PR 10-2.5 VZ	10,0	0,08	5,0	0,15	2,50	711	555
PR 12-1 VZ	12,0	0,08	10,0	0,08	1,00	219	196
PR 12-1.5 VZ	12,0	0,08	9,0	0,10	1,50	344	297
PR 12-2 VZ	12,0	0,08	8,0	0,12	2,00	469	391
PR 12-2.5 VZ	12,0	0,08	7,0	0,15	2,50	592	477
PR 14-1.5 VZ	14,0	0,08	11,0	0,08	1,50	299	262
PR 14-2 VZ	14,0	0,08	10,0	0,10	2,00	407	345
PR 14-2.5 VZ	14,0	0,08	9,0	0,12	2,50	514	423
PR 15-1 VZ	15,0	0,08	13,0	0,08	1,00	175	159
PR 15-1.5 VZ	15,0	0,08	12,0	0,08	1,50	279	246
PR 15-2 VZ	15,0	0,08	11,0	0,10	2,00	380	324
PR 16-1.5 VZ	16,0	0,08	13,0	0,08	1,50	262	231
PR 16-2 VZ	16,0	0,08	12,0	0,15	2,00	346	298
PR 16-2.5 VZ	16,0	0,08	11,0	0,12	2,50	450	377
PR 18-1 VZ	18,0	0,08	16,0	0,08	1,00	146	133
PR 18-1.5 VZ	18,0	0,08	15,0	0,08	1,50	233	207
PR 18-2 VZ	18,0	0,08	14,0	0,08	2,00	320	278
PR 18-2.5 VZ	18,0	0,08	13,0	0,15	2,50	395	335
PR 20-1.5 VZ	20,0	0,08	17,0	0,08	1,50	209	188
PR 20-2 VZ	20,0	0,08	16,0	0,08	2,00	288	252
PR 20-2.5 VZ	20,0	0,08	15,0	0,15	2,50	355	305
PR 20-3 VZ	20,0	0,08	14,0	0,15	3,00	433	364
PR 22-1.5 VZ	22,0	0,08	19,0	0,08	1,50	190	172
PR 22-2 VZ	22,0	0,08	18,0	0,08	2,00	262	231
PR 22-2.5 VZ	22,0	0,08	17,0	0,08	2,50	333	288
PR 25-2 VZ	25,0	0,08	21,0	0,08	2,00	230	205
PR 25-2.5 VZ	25,0	0,08	20,0	0,08	2,50	293	256
PR 25-3 VZ	25,0	0,08	19,0	0,15	3,00	347	299
PR 25-4 VZ	25,0	0,08	17,0	0,15	4,00	472	393
PR 28-1.5 VZ	28,0	0,08	25,0	0,08	1,50	149	136
PR 28-2 VZ	28,0	0,08	24,0	0,08	2,00	205	184
PR 28-2.5 VZ	28,0	0,08	23,0	0,08	2,50	261	231

PR VZ (M) (Продолжение)

Прецизионная стальная труба, метрическая, ST37

Наименование	Ø d2 mm	Допуск Дн +/- mm	Ø d1 mm	Допуск Дв +/- mm	S mm	Род нагружения I bar	Род нагружения III bar
PR 28-3 VZ	28,0	0,08	22,0	0,15	3,00	309	270
PR 30-2.5 VZ	30,0	0,08	25,0	0,08	2,50	244	217
PR 30-3 VZ	30,0	0,08	24,0	0,15	3,00	289	253
PR 30-4 VZ	30,0	0,08	22,0	0,15	4,00	393	334
PR 30-5 VZ	30,0	0,08	20,0	0,15	5,00	498	411
PR 35-2 VZ	35,0	0,15	31,0	0,15	2,00	152	138
PR 35-3 VZ	35,0	0,15	29,0	0,15	3,00	241	214
PR 35-4 VZ	35,0	0,15	27,0	0,15	4,00	331	286
PR 38-2.5 VZ	38,0	0,15	23,0	0,15	2,50	181	163
PR 38-3 VZ	38,0	0,15	32,0	0,15	3,00	222	198
PR 38-4 VZ	38,0	0,15	30,0	0,15	4,00	305	266
PR 38-5 VZ	38,0	0,15	28,0	0,15	5,00	387	330
PR 38-6 VZ	38,0	0,15	26,0	0,15	6,00	469	391
PR 42-2 VZ	42,0	0,20	38,0	0,20	2,00	119	109
PR 42-3 VZ	42,0	0,20	36,0	0,20	3,00	193	174

Указанные значения давления относятся к прямой трубе. В случае изогнутой трубы соответствующая толщина стенок рассчитывается аналогично DIN EN 13480-4.

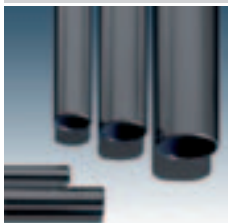
PR (M)
Прецизионная стальная труба, метрическая, ST37

Модель: Прецизионная стальная труба, метрическая

Материал: Сталь ST 37.4 NBK (1.0255)

Длина трубы: 6 метров

Норма: DIN EN 10305-4

Защита поверхности: Фосфатирование и смазка маслом

Наименование	Ø d2 mm	Допуск Дн +/- mm	Ø d1 mm	Допуск Дв +/- mm	S mm	Род нагружения I bar	Род нагружения III bar
PR 04-0.5	4,0	0,08	3,0	0,15	0,50	210	189
PR 04-0.75	4,0	0,08	2,5	0,15	0,75	405	345
PR 04-1	4,0	0,08	2,0	0,15	1,00	602	484
PR 05-0.75	5,0	0,08	3,5	0,15	0,75	325	282
PR 05-1	5,0	0,08	3,0	0,15	1,00	482	400
PR 06-0.75	6,0	0,08	4,5	0,12	0,75	286	251
PR 06-1	6,0	0,08	4,0	0,12	1,00	416	352
PR 06-1.5	6,0	0,08	3,0	0,15	1,50	663	524
PR 06-2	6,0	0,08	2,0	0,15	2,00	924	683
PR 06-2.25	6,0	0,08	1,5	0,15	2,25	1053	755
PR 08-1	8,0	0,08	6,0	0,10	1,00	320	278
PR 08-1.5	8,0	0,08	5,0	0,10	1,50	516	424
PR 08-2	8,0	0,08	4,0	0,15	2,00	693	543
PR 08-2.5	8,0	0,08	3,0	0,15	2,50	888	663
PR 10-1	10,0	0,08	8,0	0,08	1,00	263	232
PR 10-1.5	10,0	0,08	7,0	0,12	1,50	407	345
PR 10-2	10,0	0,08	6,0	0,15	2,00	554	451
PR 10-2.5	10,0	0,08	5,0	0,15	2,50	711	555
PR 10-3	10,0	0,08	4,0	0,15	3,00	867	650
PR 12-1	12,0	0,08	10,0	0,08	1,00	219	196
PR 12-1.5	12,0	0,08	9,0	0,10	1,50	344	297
PR 12-2	12,0	0,08	8,0	0,12	2,00	469	391
PR 12-2.5	12,0	0,08	7,0	0,15	2,50	592	477

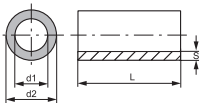

Наименование	Ø d2 mm	Допуск Dн +/- mm	Ø d1 mm	Допуск Dв +/- mm	S mm	Род нагружения	
						I bar	III bar
PR 12-3	12,0	0,08	6,0	0,15	3,00	723	562
PR 12-4	12,0	0,08	4,0	0,15	4,00	984	717
PR 14-1	14,0	0,08	12,0	0,08	1,00	187	169
PR 14-1.5	14,0	0,08	11,0	0,08	1,50	299	262
PR 14-2	14,0	0,08	10,0	0,10	2,00	407	345
PR 14-2.5	14,0	0,08	9,0	0,12	2,50	514	423
PR 14-3	14,0	0,08	8,0	0,15	3,00	619	495
PR 14-3.5	14,0	0,08	7,0	0,15	3,50	731	568
PR 15-1	15,0	0,08	13,0	0,08	1,00	175	159
PR 15-1.5	15,0	0,08	12,0	0,08	1,50	279	246
PR 15-2	15,0	0,08	11,0	0,10	2,00	380	324
PR 15-2.5	15,0	0,08	10,0	0,12	2,50	480	398
PR 15-3	15,0	0,08	9,0	0,15	3,00	578	467
PR 16-1	16,0	0,08	14,0	0,08	1,00	164	149
PR 16-1.5	16,0	0,08	13,0	0,08	1,50	262	231
PR 16-2	16,0	0,08	12,0	0,15	2,00	346	298
PR 16-2.5	16,0	0,08	11,0	0,12	2,50	450	377
PR 16-3	16,0	0,08	10,0	0,15	3,00	542	442
PR 16-4	16,0	0,08	8,0	0,15	4,00	738	572
PR 18-1	18,0	0,08	16,0	0,08	1,00	146	133
PR 18-1.5	18,0	0,08	15,0	0,08	1,50	233	207
PR 18-2	18,0	0,08	14,0	0,08	2,00	320	278
PR 18-2.5	18,0	0,08	13,0	0,15	2,50	395	335
PR 18-3	18,0	0,08	12,0	0,15	3,00	482	400
PR 20-1.5	20,0	0,08	17,0	0,08	1,50	209	188
PR 20-2	20,0	0,08	16,0	0,08	2,00	288	252
PR 20-2.5	20,0	0,08	15,0	0,15	2,50	355	305
PR 20-3	20,0	0,08	14,0	0,15	3,00	433	364
PR 20-3.5	20,0	0,08	13,0	0,15	3,50	512	421
PR 20-4	20,0	0,08	12,0	0,15	4,00	590	475
PR 22-1	22,0	0,08	20,0	0,08	1,00	119	109
PR 22-1.5	22,0	0,08	19,0	0,08	1,50	190	172
PR 22-2	22,0	0,08	18,0	0,08	2,00	262	231
PR 22-2.5	22,0	0,08	17,0	0,08	2,50	333	288
PR 22-3	22,0	0,08	16,0	0,15	3,00	394	335
PR 25-1	25,0	0,08	23,0	0,08	1,00	105	97
PR 25-1.5	25,0	0,08	20,0	0,08	1,50	167	152
PR 25-2	25,0	0,08	21,0	0,08	2,00	230	205
PR 25-2.5	25,0	0,08	20,0	0,08	2,50	293	256
PR 25-3	25,0	0,08	19,0	0,15	3,00	347	299
PR 25-3.5	25,0	0,08	18,0	0,15	3,50	409	347
PR 25-4	25,0	0,08	17,0	0,15	4,00	472	393
PR 25-4.5	25,0	0,08	16,0	0,15	4,50	535	437
PR 25-5	25,0	0,08	15,0	0,15	5,00	597	480
PR 28-1.5	28,0	0,08	25,0	0,08	1,50	149	136
PR 28-2	28,0	0,08	24,0	0,08	2,00	205	184
PR 28-2.5	28,0	0,08	23,0	0,08	2,50	261	231

Указанные значения давления относятся к прямой трубе. В случае изогнутой трубы соответствующая толщина стенок рассчитывается аналогично DIN EN 13480-4.

Наименование	Ø d2 mm	Допуск Дн +/- mm	Ø d1 mm	Допуск Дв +/- mm	S mm	Род нагружения I bar	Род нагружения III bar
PR 28-3	28,0	0,08	20,0	0,15	3,00	309	270
PR 28-4	28,0	0,08	20,0	0,15	4,00	421	355
PR 28-4.5	28,0	0,08	19,0	0,15	4,50	477	396
PR 28-5	28,0	0,08	18,0	0,15	5,00	533	436
PR 30-2	30,0	0,08	26,0	0,08	2,00	192	173
PR 30-2.5	30,0	0,08	25,0	0,08	2,50	244	217
PR 30-3	30,0	0,08	24,0	0,15	3,00	289	253
PR 30-4	30,0	0,08	20,0	0,15	4,00	393	334
PR 30-5	30,0	0,08	20,0	0,15	5,00	498	411
PR 32-1.5	32,0	0,08	29,0	0,08	1,50	131	120
PR 35-2	35,0	0,15	31,0	0,15	2,00	152	138
PR 35-2.5	35,0	0,15	30,0	0,15	2,50	196	177
PR 35-3	35,0	0,15	29,0	0,15	3,00	241	214
PR 35-4	35,0	0,15	27,0	0,15	4,00	331	286
PR 35-5	35,0	0,15	25,0	0,15	5,00	420	355
PR 38-2.5	38,0	0,15	33,0	0,15	2,50	181	163
PR 38-3	38,0	0,15	32,0	0,15	3,00	222	198
PR 38-4	38,0	0,15	30,0	0,15	4,00	305	266
PR 38-5	38,0	0,15	28,0	0,15	5,00	387	330
PR 38-6	38,0	0,15	26,0	0,15	6,00	469	391
PR 38-7	38,0	0,15	24,0	0,15	7,00	552	449
PR 42-2	42,0	0,20	38,0	0,20	2,00	119	109
PR 42-3	42,0	0,20	36,0	0,20	3,00	193	174
PR 42-4	42,0	0,20	34,0	0,20	4,00	268	236
PR 42-5	42,0	0,20	32,0	0,20	5,00	343	296
PR 50-4	50,0	0,20	42,0	0,20	4,00	225	201
PR 50-5	50,0	0,20	40,0	0,20	5,00	288	252
PR 50-6	50,0	0,20	38,0	0,20	6,00	350	302
PR 60-3	60,0	0,25	54,0	0,25	3,00	130	119
PR 60-4	60,0	0,25	52,0	0,25	4,00	182	165
PR 60-10	60,0	0,25	40,0	0,25	10,00	496	410
PR 65-8	65,0	0,30	49,0	0,30	8,00	356	306
PR 80-10	80,0	0,35	60,0	0,35	10,00	364	312

Указанные значения давления относятся к прямой трубе. В случае изогнутой трубы соответствующая толщина стенок рассчитывается аналогично DIN EN 13480-4.

PR V1 (M)

Прецизионная стальная труба, метрическая, 1.4301

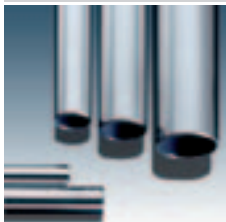

Модель: Прецизионная стальная труба, метрическая

Материал: Высококачественная сталь 1.4301

Длина трубы: 6 метров

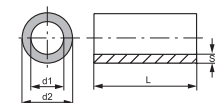

Наименование	Ø d2 mm	Допуск Dн +/- mm	Ø d1 mm	Допуск Dв +/- mm	S mm	Род нагружения I bar	Род нагружения III bar
PR 16-1 V 1	16,0	0,08	14,0				
PR 04-1 V 1	4,0	0,08	2,0	0,15	1,00	558	376
PR 05-1 V 1	5,0	0,08	3,0	0,15	1,00	447	311
PR 06-1 V 1	6,0	0,08	4,0	0,15	1,00	372	265
PR 08-1 V 1	8,0	0,08	6,0	0,15	1,00	279	204
PR 08-1.5 V 1	8,0	0,08	5,0	0,15	1,50	460	319
PR 10-1 V 1	10,0	0,08	8,0	0,15	1,00	223	166
PR 10-1.5 V 1	10,0	0,08	7,0	0,15	1,50	369	262
PR 12-1 V 1	12,0	0,08	10,0	0,15	1,00	186	140
PR 12-1.5 V 1	12,0	0,08	9,0	0,15	1,50	307	223
PR 12-2 V1	12,0	0,08	8,0	0,15	2,00	428	299
PR 14-2 V1	14,0	0,08	10,0	0,15	2,00	367	261
PR 14-3 V1	14,0		8,0		3,00		
PR 15-1.5 V 1	15,0	0,08	12,0	0,15	1,50	246	182
PR 16-2 V 1	16,0	0,08	12,0	0,15	2,00	321	232
PR 18-1 V 1	18,0	0,08	16,0	0,08	1,00	135	104
PR 18-1.5 V 1	18,0	0,08	15,0	0,08	1,50	216	161
PR 18-2 V1	18,0	0,08	14,0	0,08	2,00	297	216
PR 20-2 V 1	20,0	0,08	16,0	0,15	2,00	257	189
PR 22-1 V 1	22,0	0,08	20,0	0,08	1,00	110	85
PR 22-1.5 V 1	22,0	0,08	19,0	0,08	1,50	176	133
PR 22-2 V1	22,0	0,08	18,0	0,15	2,00	233	173
PR 25-5 V 1	25,0	0,08	15,0	0,15	5,00	554	373
PR 28-1 V 1	28,0	0,08	26,0	0,08	1,00	87	67
PR 28-2 V1	28,0	0,08	24,0	0,08	2,00	191	143
PR 28-3 V1	28,0	0,08	22,0	0,15	3,00	287	210
PR 30-2 V1	30,0	0,08	26,0	0,08	2,00	178	134
PR 40-5 V 1	40,0	0,15	30,0	0,20	5,00	337	243
PR 50-1.5 V 1	50,0	0,20	47,0	0,20	1,50	63	50
PR 50-2 V1	50,0	0,20	46,0	0,20	2,00	93	72
PR 57-2 V1	57,0	0,25	53,0	0,25	2,00	76	59
PR 70-2 V1	70,0		66,0		2,00		

PR V2 (M)

Прецизионная стальная труба, метрическая, 1.4541



Модель: Прецизионная стальная труба, метрическая
 Длина трубы: 6 метров

Материал: Высококачественная сталь 1.4541

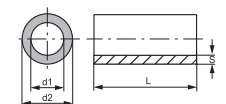

Наименование	Ø d2 mm	Допуск Dн +/- mm	Ø d1 mm	Допуск Dв +/- mm	S mm	Род нагружения I bar	Род нагружения III bar
PR 04-1 V2	4,0	0,08	2,0	0,15	1,00	567	387
PR 06-1 V2	6,0	0,08	4,0	0,15	1,00	379	272
PR 08-1 V2	8,0	0,08	6,0	0,15	1,00	284	210
PR 08-1.5 V2	8,0	0,08	5,0	0,15	1,50	469	328
PR 10-1 V2	10,0	0,08	8,0	0,15	1,00	227	171
PR 10-1.5 V2	10,0	0,08	7,0	0,15	1,50	375	270
PR 10-2 V2	10,0	0,08	6,0	0,15	2,00	523	360
PR 12-1 V2	12,0	0,08	10,0	0,15	1,00	189	144
PR 12-1.5 V2	12,0	0,08	9,0	0,15	1,50	313	229
PR 12-2 V2	12,0	0,08	8,0	0,15	2,00	436	308
PR 14-1 V2	14,0	0,08	12,0	0,15	1,00	162	125
PR 14-2 V2	14,0	0,08	10,0	0,15	2,00	374	269
PR 14-2.5 V2	14,0		9,0		2,50		
PR 15-1 V2	15,0	0,08	13,0	0,08	1,00	165	127
PR 15-1.5 V2	15,0	0,08	12,0	0,15	1,50	250	187
PR 15-2 V2	15,0	0,08	11,0	0,15	2,00	349	253
PR 16-1 V2	16,0	0,08	14,0	0,15	1,00	155	119
PR 16-1.5 V2	16,0	0,08	13,0	0,15	1,50	234	176
PR 16-2 V2	16,0	0,08	12,0	0,15	2,00	327	239
PR 18-1 V2	18,0	0,08	16,0	0,08	1,00	138	107
PR 18-1.5 V2	18,0	0,08	15,0	0,08	1,50	220	166
PR 18-2 V2	18,0	0,08	14,0	0,08	2,00	302	222
PR 18-2.5 V2	18,0	0,08	13,0	0,15	2,50	373	268
PR 20-1 V2	20,0	0,08	18,0	0,08	1,00	124	96
PR 20-1.5 V2	20,0	0,08	17,0	0,15	1,50	187	143
PR 20-2 V2	20,0	0,08	16,0	0,15	2,00	261	195
PR 20-3 V2	20,0	0,08	14,0	0,08	3,00	420	298
PR 22-1 V2	22,0	0,08	20,0	0,08	1,00	113	88
PR 22-1.5 V2	22,0	0,08	19,0	0,08	1,50	180	137
PR 22-2 V2	22,0	0,08	18,0	0,15	2,00	238	178
PR 22-2.5 V2	22,0		17,0		2,50		
PR 23-1.5 V2	23,0	0,08	20,0	0,15	1,50	163	125
PR 25-2 V2	25,0	0,08	21,0	0,08	2,00	217	164
PR 25-2.5 V2	25,0	0,08	20,0	0,08	2,50	277	205
PR 25-3 V2	25,0	0,08	19,0	0,08	3,00	336	244
PR 28-1 V2	28,0	0,08	26,0	0,08	1,00	88	69
PR 28-2 V2	28,0	0,08	24,0	0,08	2,00	194	147
PR 28-2.5 V2	28,0	0,08	23,0	0,08	2,50	247	185
PR 28-3 V2	28,0	0,08	22,0	0,15	3,00	292	216
PR 30-1.5 V2	30,0	0,08	27,0	0,08	1,50	132	102
PR 30-2 V2	30,0	0,08	26,0	0,08	2,00	181	138
PR 30-3 V2	30,0	0,08	24,0	0,15	3,00	273	202
PR 30-4 V2	30,0	0,08	22,0	0,15	4,00	371	267
PR 30-5 V2	30,0	0,08	20,0	0,15	5,00	496	347
PR 32-1.5 V2	32,0	0,15	29,0	0,15	1,50	110	86

PR V2 (M) (Продолжение)

Прецизионная стальная труба, метрическая, 1.4541

Наименование	Ø d2 mm	Допуск Dн +/- mm	Ø d1 mm	Допуск Dв +/- mm	S mm	Род нагружения I bar	Род нагружения III bar
PR 32-2 V2	32,0	0,15	28,0	0,15	2,00	157	121
PR 34-2 V2	34,0	0,15	30,0	0,15	2,00	147	114
PR 35-1.5 V2	35,0	0,15	32,0	0,15	1,50	101	79
PR 38-2 V2	38,0	0,15	34,0	0,15	2,00	132	102
PR 38-3 V2	38,0	0,15	32,0	0,15	3,00	210	159
PR 40-1.5 V2	40,0	0,15	37,0	0,15	1,50	87	69
PR 42-2 V2	42,0	0,20	38,0	0,20	2,00	112	88
PR 54-2 V2	54,0	0,25	50,0	0,25	2,00	82	64

Указанные значения давления относятся к прямой трубе. В случае изогнутой трубы соответствующая толщина стенок рассчитывается аналогично DIN EN 13480-4.

PR V2 (Z)

Прецизионная стальная труба, дюймовая, 1.4541

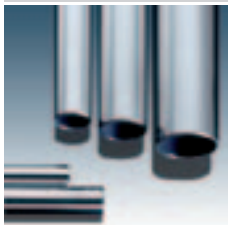

Модель: Прецизионная стальная труба, дюймовая
Длина трубы: 6 метров

Материал: Высококачественная сталь 1.4541

Наименование	Ø d2 mm	Допуск Dн +/- mm	Ø d1 mm	Допуск Dв +/- mm	S mm	Род нагружения I bar	Род нагружения III bar
PR 12.7-0.91 V 2	12,70	0,08	10,88	0,15	0,91	158	121
PR 26.9-2.6 V 2	26,90	0,08	21,70	0,08	2,60	268	199
PR 26.9-3.2 V 2	26,90	0,08	20,50	0,15	3,20	326	238
PR 48.3-2.6 V 2	48,30	0,20	43,10	0,20	2,60	134	104
PR 48.3-4.05 V 2	48,30	0,20	40,20	0,20	4,05	223	168
PR 60.3-2 V 2	60,30	0,20	56,30	0,20	2,00	78	62
PR 76.1-2 V 2	76,10	0,20	72,10	0,20	2,00	62	49
PR 101.6-4.05 V 2	101,60	0,45	93,50	0,50	4,05	90	71

Указанные значения давления относятся к прямой трубе. В случае изогнутой трубы соответствующая толщина стенок рассчитывается аналогично DIN EN 13480-4.

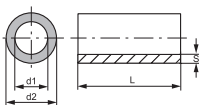

PR V4 (M)

Прецизионная стальная труба, метрическая, 1.4571

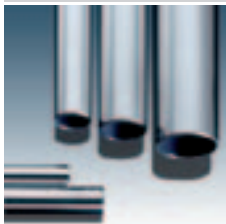

Модель: Прецизионная стальная труба, метрическая

Материал: Высококачественная сталь 1.4571

Длина трубы: 6 метров

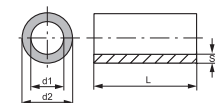

Наименование	Ø d2 mm	Допуск Dн +/- mm	Ø d1 mm	Допуск Dв +/- mm	S mm	Род нагружения I		Род нагружения III	
						bar	bar	bar	bar
PR 04-1 V4	4,0	0,08	2,0	0,15	1,00	600	408	600	408
PR 06-1 V4	6,0	0,08	4,0	0,15	1,00	400	287	400	287
PR 06-1.5 V4	6,0	0,08	3,0	0,15	1,50	660	442	660	442
PR 08-1 V4	8,0	0,08	6,0	0,15	1,00	300	222	300	222
PR 08-1.5 V4	8,0	0,08	5,0	0,15	1,50	495	347	495	347
PR 08-2 V4	8,0	0,08	4,0	0,15	2,00	690	458	690	458
PR 10-1 V4	10,0	0,08	8,0	0,15	1,00	240	181	240	181
PR 10-1.5 V4	10,0	0,08	7,0	0,15	1,50	396	285	396	285
PR 10-2 V4	10,0	0,08	6,0	0,15	2,00	552	380	552	380
PR 12-1 V4	12,0	0,08	10,0	0,15	1,00	200	152	200	152
PR 12-1.5 V4	12,0	0,08	9,0	0,15	1,50	330	242	330	242
PR 12-2 V4	12,0	0,08	8,0	0,15	2,00	460	325	460	325
PR 12-3 V4	12,0	0,08	6,0	0,25	3,00	694	461	694	461
PR 14-1.5 V4	14,0	0,08	11,0	0,15	1,50	283	210	283	210
PR 14-2 V4	14,0	0,08	10,0	0,15	2,00	394	284	394	284
PR 14-2.5 V4	14,0	0,08	9,0	0,15	2,50	505	353	505	353
PR 15-1 V4	15,0	0,08	13,0	0,08	1,00	174	134	174	134
PR 15-1.5 V4	15,0	0,08	12,0	0,15	1,50	264	197	264	197
PR 15-2 V4	15,0	0,08	11,0	0,15	2,00	368	267	368	267
PR 16-1.5 V4	16,0	0,08	13,0	0,08	1,50	261	195	261	195
PR 16-2 V4	16,0	0,08	12,0	0,15	2,00	345	252	345	252
PR 16-2.5 V4	16,0	0,08	11,0	0,15	2,50	442	314	442	314
PR 16-3 V4	16,0	0,08	10,0	0,15	3,00	540	373	540	373
PR 18-1 V4	18,0	0,08	16,0	0,08	1,00	145	112	145	112
PR 18-1.5 V4	18,0	0,08	15,0	0,08	1,50	232	175	232	175
PR 18-2 V4	18,0	0,08	14,0	0,08	2,00	318	234	318	234
PR 18-2.5 V4	18,0	0,08	13,0	0,15	2,50	393	283	393	283
PR 20-2 V4	20,0	0,08	16,0	0,08	2,00	287	213	287	213
PR 20-2.5 V4	20,0	0,08	15,0	0,15	2,50	354	258	354	258
PR 20-3 V4	20,0	0,08	14,0	0,15	3,00	432	308	432	308
PR 22-1.5 V4	22,0	0,08	19,0	0,08	1,50	190	145	190	145
PR 22-2 V4	22,0	0,08	18,0	0,08	2,00	260	195	260	195
PR 22-2.5 V4	22,0	0,08	17,0	0,15	2,50	321	236	321	236
PR 22-3 V4	22,0	0,08	16,0	0,15	3,00	392	283	392	283
PR 25-1.5 V4	25,0	0,08	22,0	0,08	1,50	167	128	167	128
PR 25-2 V4	25,0	0,08	21,0	0,08	2,00	229	173	229	173
PR 25-2.5 V4	25,0	0,08	20,0	0,08	2,50	292	216	292	216
PR 25-3 V4	25,0	0,08	19,0	0,15	3,00	345	252	345	252
PR 28-1.5 V4	28,0	0,08	25,0	0,08	1,50	149	115	149	115
PR 28-2 V4	28,0	0,08	24,0	0,08	2,00	205	156	205	156
PR 28-2.5 V4	28,0	0,08	23,0	0,08	2,50	260	195	260	195
PR 30-2 V4	30,0	0,08	26,0	0,08	2,00	191	146	191	146
PR 30-2.5 V4	30,0	0,08	25,0	0,08	2,50	243	183	243	183
PR 30-3 V4	30,0	0,08	24,0	0,15	3,00	288	214	288	214
PR 30-4 V4	30,0	0,08	22,0	0,15	4,00	392	282	392	282

PR V4 (M) (Продолжение)

Прецизионная стальная труба, метрическая, 1.4571

Наименование	Ø d2 mm	Допуск Dн +/- mm	Ø d1 mm	Допуск Dв +/- mm	S mm	Род нагружения I bar	Род нагружения III bar
PR 30-5 V 4	30,0	0,08	20,0	0,15	5,00	496	347
PR 35-2 V 4	35,0	0,15	31,0	0,15	2,00	151	117
PR 35-2.5 V 4	35,0	0,15	30,0	0,15	2,50	196	149
PR 38-4 V 4	38,0	0,15	30,0	0,15	4,00	303	224
PR 38-5 V 4	38,0	0,15	28,0	0,15	5,00	385	278
PR 42-2 V 4	42,0	0,20	38,0	0,20	2,00	118	92
PR 42-3 V 4	42,0	0,20	36,0	0,20	3,00	193	147

Указанные значения давления относятся к прямой трубе. В случае изогнутой трубы соответствующая толщина стенок рассчитывается аналогично DIN EN 13480-4.

PR V4 (Z)
Прецизионная стальная труба, дюймовая, 1.4571



Модель: Прецизионная стальная труба, дюймовая

Материал: Высококачественная сталь 1.4571

Наименование	Ø d2 mm	Допуск Dн +/- mm	Ø d1 mm	Допуск Dв +/- mm	S mm	Род нагружения I bar	Род нагружения III bar
PR 17.2-2.3 V 4	17,20	0,08	12,60	0,15	2,30	375	272
PR 21.3-2 V 4	21,30	0,08	17,30	0,08	2,00	269	201
PR 33.7-1.6 V 4	33,70	0,08	30,50	0,15	1,60	126	98
PR 33.7-3.2 V 4	33,70	0,08	27,30	0,15	3,20	274	205
PR 42.4-2 V 4	42,40	0,20	38,40	0,20	2,00	117	92
PR 42.4-2.6 V 4	42,40	0,20	37,20	0,20	2,60	161	124
PR 42.4-3.2 V 4	42,40	0,20	36,00	0,20	3,20	206	156
PR 48.3-1.6 V 4	48,30	0,20	45,10	0,20	1,60	77	61
PR 48.3-3.2 V 4	48,30	0,20	41,90	0,20	3,20	180	138
PR 60.3-2.9 V 4	60,30	0,25	54,50	0,30	2,90	121	95
PR 76.1-2.9 V 4	76,10	0,35	70,30	0,35	2,90	90	71
PR 88.9-2.9 V 4	88,90	0,40	83,10	0,45	2,90	71	57
PR 88.9-3.2 V 4	88,90	0,40	82,50	0,45	3,20	82	65
PR 114.3-3.2 V 4	114,30	0,50	107,90	0,70	3,20	54	43

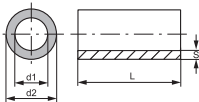
Указанные значения давления относятся к прямой трубе. В случае изогнутой трубы соответствующая толщина стенок рассчитывается аналогично DIN EN 13480-4.

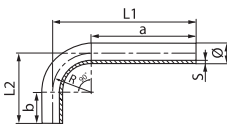



Модель: Колено трубы 90°

Материал: Сталь ST 37.4 NBK (1.0255)

Норма: DIN 2391/C

Защита поверхности: Фосфатирование и смазка маслом

Наименование	Наружный Ø трубы mm	Внутренний Ø mm	S mm	Радиус изгиба R mm	a mm	b mm	L1 mm	L2 mm
RB 14-1.5	14,0	11,0	1,50	30	200,0	40,0	230,0	70,0
RB 15-1.5	15,0	12,0	1,50	30	200,0	40,0	230,0	70,0
RB 15-2	15,0	11,0	2,00	30	200,0	40,0	230,0	70,0
RB 16-2	16,0	12,0	2,00	30	200,0	40,0	230,0	70,0
RB 18-1.5	18,0	15,0	1,50	36	200,0	35,0	236,0	71,0
RB 18-2	18,0	14,0	2,00	36	200,0	35,0	236,0	72,0
RB 20-2	20,0	16,0	2,00	36	200,0	45,0	236,0	81,0
RB 20-2.5	20,0	15,0	2,50	36	200,0	45,0	236,0	81,0
RB 20-3	20,0	14,0	3,00	36	200,0	45,0	236,0	81,0
RB 22-1.5	22,0	19,0	1,50	38	200,0	40,0	238,0	78,0
RB 22-2	22,0	18,0	2,00	38	200,0	40,0	238,0	78,0
RB 22-2.5	22,0	17,0	2,50	38	200,0	40,0	238,0	78,0
RB 22-3.5	22,0	15,0	3,50	38	200,0	40,0	238,0	78,0
RB 25-2	25,0	21,0	2,00	44	200,0	50,0	244,0	94,0
RB 25-2.5	25,0	20,0	2,50	44	200,0	50,0	244,0	94,0
RB 25-3	25,0	19,0	3,00	44	200,0	50,0	244,0	94,0
RB 25-4	25,0	17,0	4,00	44	200,0	50,0	244,0	94,0
RB 28-1.5	28,0	25,0	1,50	48	200,0	50,0	248,0	98,0
RB 28-2	28,0	24,0	2,00	48	200,0	50,0	248,0	98,0
RB 28-3	28,0	22,0	3,00	48	200,0	50,0	248,0	98,0
RB 30-2.5	30,0	25,0	2,50	50	200,0	60,0	250,0	110,0
RB 30-3	30,0	24,0	3,00	50	200,0	60,0	250,0	110,0
RB 30-4	30,0	22,0	4,00	50	200,0	60,0	250,0	110,0
RB 35-2	35,0	31,0	2,00	60	200,0	65,0	260,0	125,0
RB 35-3	35,0	29,0	3,00	60	200,0	65,0	260,0	125,0
RB 38-2.5	38,0	33,0	2,50	65	200,0	75,0	265,0	140,0
RB 38-3	38,0	32,0	3,00	65	200,0	75,0	265,0	140,0
RB 38-4	38,0	30,0	4,00	65	200,0	75,0	265,0	140,0
RB 38-5	38,0	28,0	5,00	65	200,0	75,0	265,0	140,0
RB 42-2	42,0	38,0	2,00	80	200,0	85,0	280,0	165,0
RB 42-3	42,0	36,0	3,00	80	200,0	85,0	280,0	165,0
RB 50-6	50,0	38,0	6,00	210	100,0	100,0	310,0	310,0
RB 65-8	65,0	49,0	8,00	210	110,0	110,0	320,0	320,0
RB 80-10	80,0	60,0	10,00	210	120,0	120,0	330,0	330,0

HS R

Полый винт



Соединение 1: Наружная резьба BSP, цилиндрическая

Материал: Сталь

Варианты изделия: HS R VA, Полый винт , Высококачественная сталь

Модель: Полый винт

Защита поверхности: Гальваническое покрытие

Наименование	G1	Ø d2 mm	L2 mm	m mm	S1
HS R 1/8	G 1/8" -28	9,9	19,0	5	14
HS R 1/4	G 1/4" -19	13,1	25,5	5	17
HS R 3/8	G 3/8" -19	16,6	31,0	7	22
HS R 1/2	G 1/2" -14	20,9	40,0	8	27
HS R 5/8	G 5/8" -14	22,9	47,0	9	32
HS R 3/4	G 3/4" -14	26,4	47,0	9	32
HS R 1	G 1" -11	33,2	58,0	10	41
HS R 1 1/4	G 1.1/4" -11	41,8			50

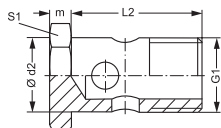

HS M

Полый винт



Соединение 1: Метрическая наружная резьба, цилиндрическая

Материал: Сталь

Варианты изделия: HS M VA, Полый винт , Высококачественная сталь

Модель: Полый винт

Защита поверхности: Гальваническое покрытие

Наименование	G1	Ø d2 mm	L2 mm	m mm	S1
HS M 06	M 6 x 1	6	17	4	11
HS M 08	M 8 x 1	8	17	5	12
HS M 10	M 10 x 1	10	19	6	14
HS M 12	M 12 x 1,5	12	24	6	17
HS M 14	M 14 x 1,5	14	26	6	19
HS M 16	M 16 x 1,5	16	28	6	22
HS M 18	M 18 x 1,5	18	32	6	24
HS M 22	M 22 x 1,5	22	39	7	27
HS M 26	M 26 x 1,5	26	45	7	32
HS M 30	M 30 x 1,5	30	51	7	36
HS M 38	M 38 x 1,5	38	61	8	46
HS M 45	M 45 x 1,5	45	69	10	55
HS M 52	M 52 x 1,5	52	85	10	60

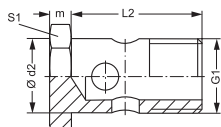

DHS M / DHS R

Двойной полый винт



Соединение 1: Метрическая / наружная резьба BSP

Норма: DIN 7643

Защита поверхности: Гальваническое покрытие

Модель: Двойной полый винт

Материал: Сталь

Наименование	G1	Ø d2 mm	L2 mm	м mm	S1
DHS M 06	M 6 x 1	6	25	5	11
DHS M 08	M 8 x 1	8	27	5	12
DHS M 10	M 10 x 1	10	30	6	14
DHS M 12	M 12 x 1,5	12	38	6	17
DHS M 14	M 14 x 1,5	14	42	6	19
DHS M 16	M 16 x 1,5	16	46	6	22
DHS M 18	M 18 x 1,5	18	54	6	24
DHS M 22	M 22 x 1,5	22	69	7	27
DHS M 26	M 26 x 1,5	26	77	8	32
DHS M 30	M 30 x 1,5	30	86	8	36
DHS R 1/4	G 1/4" -19	13	41	6	19

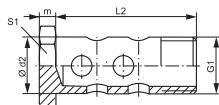

UEM AJ

Накидная гайка AJ

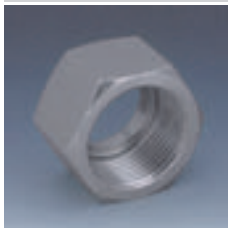

Соединение 1: Внутренняя резьба UN/UNF

Материал: Сталь

Варианты изделия: UEM AJ VA, Накидная гайка AJ , Высококачественная сталь

Модель: Накидная гайка

Защита поверхности: Гальваническое покрытие

Наименование	G1	L1 mm	S1
UEM AJ 03	3/8" -24 UNF	16,0	11
UEM AJ 04	7/16" -20 UNF	16,0	14
UEM AJ 05	1/2" -20 UNF	17,0	17
UEM AJ 06	9/16" -18 UNF	18,0	19
UEM AJ 08	3/4" -16 UNF	21,0	22
UEM AJ 10	7/8" -14 UNF	25,0	27
UEM AJ 12	1.1/16" -12 UN	26,0	32
UEM AJ 14	1.3/16" -12 UN	27,5	36
UEM AJ 16	1.5/16" -12 UN	28,0	41
UEM AJ 20	1.5/8" -12 UN	31,0	50
UEM AJ 24	1.7/8" -12 UN	36,0	60
UEM AJ 32	2.1/2" -12 UN	45,0	70

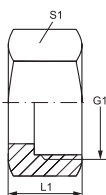

UEM AJF

Накидная гайка AJF

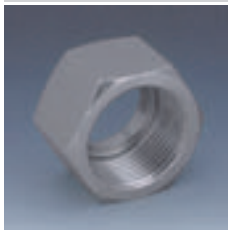

Соединение 1: Гаечная резьба ORFS

Модель: Накидная гайка

Защита поверхности: Гальваническое покрытие

Варианты изделия: UEM AJF VA, Накидная гайка AJF , Высококачественная сталь

Форма уплотнения 1: Плоское уплотнение

Материал: Сталь

Наименование	G1	L1 mm	S1
UEM AJF 04	9/16" -18 UNF	15,0	17
UEM AJF 06	11/16" -16 UN	17,0	22
UEM AJF 08	13/16" -16 UN	20,0	24
UEM AJF 10	1" -14 UNS	24,0	30
UEM AJF 12	1.3/16" -12 UN	26,5	36
UEM AJF 16	1.7/16" -12 UN	27,5	41
UEM AJF 20	1.11/16" -12 UN	27,5	50
UEM AJF 24	2" -12 UN	27,5	60

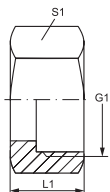

GE HB HR

Вертный штуцер



Соединение 1: Наружная резьба BSP, цилиндрическая

Соединение 2: Наружная резьба BSP, цилиндрическая

Модель: Вертный штуцер

Материал: Сталь

Форма уплотнения 1: Внутренний конус 60°

Форма уплотнения 2: Плоское уплотнение

Конструкция: Прямые

Защита поверхности: Гальваническое покрытие

Наименование	G1	G2	SW (размер под ключ) mm	Наименование	G1	G2	SW (размер под ключ) mm
GE HB 04 HR 02	G 1/4" -19	G 1/8" -28	14	GE HB 12 HR 08	G 3/4" -14	G 1/2" -14	27
GE HB 04 HR	G 1/4" -19	G 1/4" -19	19	GE HB 12 HR 10	G 3/4" -14	G 5/8" -14	30
GE HB 04 HR 06	G 1/4" -19	G 3/8" -19	22	GE HB 12 HR	G 3/4" -14	G 3/4" -14	32
GE HB 06 HR 04	G 3/8" -19	G 1/4" -19	19	GE HB 16 HR 12	G 1" -11	G 3/4" -14	36
GE HB 06 HR	G 3/8" -19	G 3/8" -19	22	GE HB 16 HR	G 1" -11	G 1" -11	41
GE HB 08 HR 06	G 1/2" -14	G 3/8" -19	22	GE HB 20 HR 16	G 1.1/4" -11	G 1" -11	46
GE HB 08 HR	G 1/2" -14	G 1/2" -14	27	GE HB 20 HR	G 1.1/4" -11	G 1.1/4" -11	50
GE HB 08 HR 12	G 1/2" -14	G 3/4" -14	27	GE HB 24 HR 20	G 1.1/2" -11	G 1.1/4" -11	50
GE HB 10 HR 08	G 5/8" -14	G 1/2" -14	27	GE HB 24 HR	G 1.1/2" -11	G 1.1/2" -11	55
GE HB 10 HR	G 5/8" -14	G 5/8" -14	30	GE HB 32 HR	G 2" -11	G 2" -11	70
GE HB 10 HR 12	G 5/8" -14	G 3/4" -14	32				

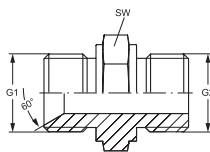

GE HR

Ввертный штуцер



Соединение 1: Наружная резьба BSP, цилиндрическая
Соединение 2: Наружная резьба BSP, цилиндрическая
Модель: Ввертный штуцер
Материал: Сталь

Форма уплотнения 1: Форма А
Форма уплотнения 2: Форма А
Конструкция: Прямые
Защита поверхности: Гальваническое покрытие

Наименование	G1	G2	SW (размер под ключ)
			mm
GE HR 04	G 1/4" -19	G 1/4" -19	19
GE HR 06 HR 04	G 3/8" -19	G 1/4" -19	22
GE HR 06	G 3/8" -19	G 3/8" -19	22
GE HR 08 HR 06	G 1/2" -14	G 3/8" -19	27
GE HR 08	G 1/2" -14	G 1/2" -14	27
GE HR 12 HR 08	G 3/4" -14	G 1/2" -14	32
GE HR 12	G 3/4" -14	G 3/4" -14	32

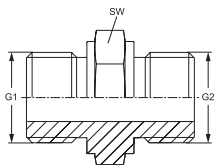

GE HROK HB

Ввертный штуцер



Соединение 1: Наружная резьба BSP, цилиндрическая
Соединение 2: Наружная резьба BSP, цилиндрическая
Модель: Ввертный штуцер
Материал: Сталь

Форма уплотнения 1: Резьбовой штуцер с кольцом круглого сечения и камерным кольцом
Форма уплотнения 2: Внутренний конус 60°
Конструкция: Прямые
Защита поверхности: Гальваническое покрытие

Наименование	G1	G2	SW (размер под ключ)	Кольцо круглого сечения
			mm	
GE HRO K 02 HB	G 1/8" -28	G 1/8" -28	15	7,65 x 1,78
GE HRO K 04 HB 02	G 1/4" -19	G 1/8" -28	19	10,78 x 2,62
GE HRO K 04 HB	G 1/4" -19	G 1/4" -19	19	10,78 x 2,62
GE HRO K 04 HB 06	G 1/4" -19	G 3/8" -19	19	10,78 x 2,62
GE HRO K 06 HB 04	G 3/8" -19	G 1/4" -19	24	13,94 x 2,62
GE HRO K 06 HB	G 3/8" -19	G 3/8" -19	24	13,94 x 2,62
GE HRO K 06 HB 08	G 3/8" -19	G 1/2" -14	24	13,94 x 2,62
GE HRO K 08 HB 06	G 1/2" -14	G 3/8" -19	28	17,86 x 2,62
GE HRO K 08 HB	G 1/2" -14	G 1/2" -14	28	17,86 x 2,62
GE HRO K 08 HB 10	G 1/2" -14	G 5/8" -14	28	17,86 x 2,62
GE HRO K 08 HB 12	G 1/2" -14	G 3/4" -14	35	17,86 x 2,62
GE HRO K 12 HB 08	G 3/4" -14	G 1/2" -14	35	23,47 x 2,62
GE HRO K 12 HB	G 3/4" -14	G 3/4" -14	35	23,47 x 2,62
GE HRO K 12 HB 16	G 3/4" -14	G 1" -11	35	23,47 x 2,62
GE HRO K 16 HB 12	G 1" -11	G 3/4" -14	43	29,74 x 3,53
GE HRO K 16 HB	G 1" -11	G 1" -11	43	29,74 x 3,53
GE HRO K 20 HB 16	G 1.1/4" -11	G 1" -11	52	37,69 x 3,53
GE HRO K 20 HB	G 1.1/4" -11	G 1.1/4" -11	52	37,69 x 3,53

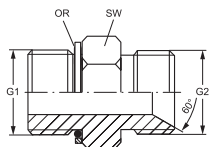

GE HROK HB (Продолжение)

Ввертный шуцер

Наименование	G1	G2	SW (размер под ключ) mm	Кольцо круглого сечения
GE HRO K 24 HB	G 1.1/2" -11	G 1.1/2" -11	58	44,04 x 3,53

G HB

Соединительный шуцер

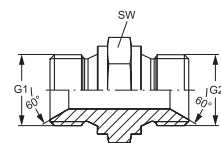

Соединение 1: Наружная резьба BSP, цилиндрическая

Соединение 2: Наружная резьба BSP, цилиндрическая

Модель: Соединительный шуцер

Материал: Сталь

Варианты изделия: G HB VA, Соединительный шуцер, Высококачественная сталь

Форма уплотнения 1: Внутренний конус 60°

Форма уплотнения 2: Внутренний конус 60°

Конструкция: Прямые

Защита поверхности: Гальваническое покрытие

Наименование	G1	G2	SW (размер под ключ) mm	Наименование	G1	G2	SW (размер под ключ) mm
G HB 02	G 1/8" -28	G 1/8" -28	14	G HB 08 HB 32	G 1/2" -14	G 2" -11	70
G HB 02 HB 04	G 1/8" -28	G 1/4" -19	19	G HB 10	G 5/8" -14	G 5/8" -14	30
G HB 02 HB 06	G 1/8" -28	G 3/8" -19	22	G HB 10 HB 12	G 5/8" -14	G 3/4" -14	32
G HB 02 HB 08	G 1/8" -28	G 1/2" -14	27	G HB 10 HB 16	G 5/8" -14	G 1" -11	41
G HB 04	G 1/4" -19	G 1/4" -19	19	G HB 10 HB 20	G 5/8" -14	G 1.1/4" -11	50
G HB 04 HB 06	G 1/4" -19	G 3/8" -19	22	G HB 12	G 3/4" -14	G 3/4" -14	32
G HB 04 HB 08	G 1/4" -19	G 1/2" -14	27	G HB 12 HB 16	G 3/4" -14	G 1" -11	41
G HB 04 HB 10	G 1/4" -19	G 5/8" -14	30	G HB 12 HB 20	G 3/4" -14	G 1.1/4" -11	50
G HB 04 HB 12	G 1/4" -19	G 3/4" -14	32	G HB 12 HB 24	G 3/4" -14	G 1.1/2" -11	55
G HB 04 HB 16	G 1/4" -19	G 1" -11	41	G HB 12 HB 32	G 3/4" -14	G 2" -11	70
G HB 04 HB 20	G 1/4" -19	G 1.1/4" -11	50	G HB 16	G 1" -11	G 1" -11	41
G HB 06	G 3/8" -19	G 3/8" -19	22	G HB 16 HB 20	G 1.1/4" -11	G 1" -11	50
G HB 06 HB 08	G 3/8" -19	G 1/2" -14	27	G HB 16 HB 24	G 1" -11	G 1.1/2" -11	55
G HB 06 HB 10	G 3/8" -19	G 5/8" -14	32	G HB 16 HB 32	G 1" -11	G 2" -11	70
G HB 06 HB 12	G 3/8" -19	G 3/4" -14	32	G HB 20	G 1.1/4" -11	G 1.1/4" -11	50
G HB 06 HB 16	G 3/8" -19	G 1" -11	41	G HB 20 HB 24	G 1.1/4" -11	G 1.1/2" -11	55
G HB 06 HB 20	G 3/8" -19	G 1.1/4" -11	50	G HB 20 HB 32	G 1.1/4" -11	G 2" -11	70
G HB 08	G 1/2" -14	G 1/2" -14	27	G HB 24	G 1.1/2" -11	G 1.1/2" -11	55
G HB 08 HB 10	G 1/2" -14	G 5/8" -14	30	G HB 24 HB 32	G 1.1/2" -11	G 2" -11	70
G HB 08 HB 12	G 1/2" -14	G 3/4" -14	32	G HB 32	G 2" -11	G 2" -11	70
G HB 08 HB 16	G 1/2" -14	G 1" -11	41	G HB 40 HB 48	G 2.1/2" -11	G 3" -11	100
G HB 08 HB 20	G 1/2" -14	G 1.1/4" -11	50	G HB 48	G 3" -11	G 3" -11	110
G HB 08 HB 24	G 1/2" -14	G 1.1/2" -11	55				

SV HB

Штуцер переборочного резьбового соединения



Соединение 1: Наружная резьба BSP, цилиндрическая
Соединение 2: Наружная резьба BSP, цилиндрическая
Модель: Штуцер переборочного резьбового соединения
Материал: Сталь

Форма уплотнения 1: Внутренний конус 60°
Форма уплотнения 2: Внутренний конус 60°
Конструкция: Прямые
Защита поверхности: Гальваническое покрытие

Варианты изделия: SV HB VA, Штуцер переборочного резьбового соединения, Высококачественная сталь

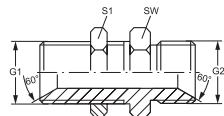

Наименование	G1 + G2	SW (размер под ключ)	
		mm	S1
SV HB 02	G 1/8" -28	14	14
SV HB 04	G 1/4" -19	19	19
SV HB 06	G 3/8" -19	22	22
SV HB 08	G 1/2" -14	27	27
SV HB 10	G 5/8" -14	30	30
SV HB 12	G 3/4" -14	32	32
SV HB 16	G 1" -11	41	41
SV HB 20	G 1.1/4" -11	50	50
SV HB 24	G 1.1/2" -11	55	55
SV HB 32	G 2" -11	70	70

GE HROK AOB

Ввертный штуцер



Соединение 1: Наружная резьба BSP, цилиндрическая
Соединение 2: Гаечная резьба BSP
Модель: Ввертный штуцер
Материал: Сталь

Форма уплотнения 1: Резьбовой штуцер с кольцом круглого сечения и камерным кольцом
Форма уплотнения 2: Уплотнительная головка 60° с кольцом круглого сечения
Конструкция: Прямые
Защита поверхности: Гальваническое покрытие

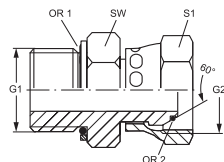

Наименование	G1 + G2	SW (размер под ключ) mm	S1	Кольцо круглого сечения 2	
				Кольцо круглого сечения 1	
GE HRO K 04 AOB	G 1/4" -19	20	17	10,77 x 2,62	6,0 x 1,0
GE HRO K 06 AOB	G 3/8" -19	24	22	13,94 x 2,62	8,1 x 1,6
GE HRO K 08 AOB	G 1/2" -14	28	27	17,86 x 2,62	12,1 x 1,6
GE HRO K 12 AOB	G 3/4" -14	35	32	23,47 x 2,62	17,1 x 1,6
GE HRO K 16 AOB	G 1" -11	43	41	29,75 x 3,53	22,1 x 1,6
GE HRO K 20 AOB	G 1.1/4" -11	52	50	37,69 x 3,53	29,1 x 1,6
GE HRO K 24 AOB	G 1.1/2" -11	58	60	44,04 x 3,53	35,1 x 1,6

GE HB HN

Ввертный штуцер

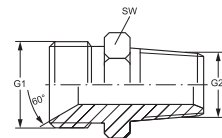

Соединение 1: Наружная резьба BSP, цилиндрическая

Соединение 2: Наружная резьба NPT

Модель: Ввертный штуцер

Материал: Сталь

Варианты изделия: GE HB HN VA, Ввертный штуцер, Высококачественная сталь

Форма уплотнения 1: Внутренний конус 60°

Форма уплотнения 2: Резьбовое уплотнение

Конструкция: Прямые

Защита поверхности: Гальваническое покрытие

Наименование	G1	G2	SW (размер под ключ) mm	Наименование	G1	G2	SW (размер под ключ) mm
GE HB 02 HN	G 1/8" -28	1/8" -27 NPT	11	GE HB 12 HN 08	G 3/4" -14	1/2" -14 NPT	27
GE HB 02 HN 04	G 1/8" -28	1/4" -18 NPT	17	GE HB 12 HN	G 3/4" -14	3/4" -14 NPT	27
GE HB 04 HN 02	G 1/4" -19	1/8" -27 NPT	17	GE HB 12 HN 16	G 3/4" -14	1" -11,5 NPT	36
GE HB 04 HN	G 1/4" -19	1/4" -18 NPT	17	GE HB 12 HN 20	G 3/4" -14	1.1/4" -11,5 NPT	46
GE HB 04 HN 06	G 1/4" -19	3/8" -18 NPT	17	GE HB 16 HN 08	G 1" -11	1/2" -14 NPT	36
GE HB 04 HN 08	G 1/4" -19	1/2" -14 NPT	22	GE HB 16 HN 12	G 1" -11	3/4" -14 NPT	36
GE HB 04 HN 12	G 1/4" -19	3/4" -14 NPT	27	GE HB 16 HN	G 1" -11	1" -11,5 NPT	36
GE HB 06 HN 02	G 3/8" -19	1/8" -27 NPT	17	GE HB 16 HN 20	G 1" -11	1.1/4" -11,5 NPT	46
GE HB 06 HN 04	G 3/8" -19	1/4" -18 NPT	17	GE HB 16 HN 24	G 1" -11	1.1/2" -11,5 NPT	50
GE HB 06 HN	G 3/8" -19	3/8" -18 NPT	17	GE HB 16 HN 32	G 1" -11	2" -11,5 NPT	65
GE HB 06 HN 08	G 3/8" -19	1/2" -14 NPT	22	GE HB 20 HN 12	G 1.1/4" -11	3/4" -14 NPT	46
GE HB 06 HN 12	G 3/8" -19	3/4" -14 NPT	27	GE HB 20 HN 16	G 1.1/4" -11	1" -11,5 NPT	46
GE HB 06 HN 16	G 3/8" -19	1" -11,5 NPT	36	GE HB 20 HN	G 1.1/4" -11	1.1/4" -11,5 NPT	46
GE HB 08 HN 04	G 1/2" -14	1/4" -18 NPT	22	GE HB 20 HN 24	G 1.1/4" -11	1.1/2" -11,5 NPT	50
GE HB 08 HN 06	G 1/2" -14	3/8" -18 NPT	22	GE HB 24 HN 16	G 1.1/2" -11	1" -11,5 NPT	50
GE HB 08 HN	G 1/2" -14	1/2" -14 NPT	22	GE HB 24 HN 20	G 1.1/2" -11	1.1/4" -11,5 NPT	50
GE HB 08 HN 12	G 1/2" -14	3/4" -14 NPT	27	GE HB 24 HN	G 1.1/2" -11	1.1/2" -11,5 NPT	50
GE HB 08 HN 16	G 1/2" -14	1" -11,5 NPT	36	GE HB 24 HN 32	G 1.1/2" -11	2" -11,5 NPT	65
GE HB 10 HN 08	G 5/8" -14	1/2" -14 NPT	27	GE HB 32 HN 20	G 2" -11	1.1/4" -11,5 NPT	65
GE HB 10 HN 12	G 5/8" -14	3/4" -14 NPT	27	GE HB 32 HN 24	G 2" -11	1.1/2" -11,5 NPT	65
GE HB 12 HN 04	G 3/4" -14	1/4" -18 NPT	27	GE HB 32 HN	G 2" -11	2" -11,5 NPT	65
GE HB 12 HN 06	G 3/4" -14	3/8" -18 NPT	27				

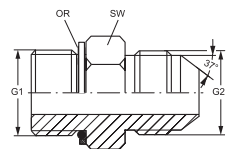

Соединение 1: Наружная резьба BSP, цилиндрическая

Соединение 2: Наружная резьба UN/UNF

Модель: Ввертный штуцер

Материал: Сталь

Форма уплотнения 1: Резьбовой штуцер с кольцом круглого сечения и камерным кольцом

Форма уплотнения 2: Наружный конус 74°

Конструкция: Прямые

Защита поверхности: Гальваническое покрытие

Наименование	G1	G2	SW (размер под ключ)	Кольцо круглого сечения
			mm	
GE HRO K 02 HJ 04	G 1/8" -28	7/16" -20 UNF	16	8,00 x 2,00
GE HRO K 02 HJ 05	G 1/8" -28	1/2" -20 UNF	16	8,00 x 2,00
GE HRO K 02 HJ 06	G 1/8" -28	9/16" -18 UNF	16	8,00 x 2,00
GE HRO K 04 HJ	G 1/4" -19	7/16" -20 UNF	19	10,77 x 2,62
GE HRO K 04 HJ 05	G 1/4" -19	1/2" -20 UNF	19	10,77 x 2,62
GE HRO K 04 HJ 06	G 1/4" -19	9/16" -18 UNF	19	10,77 x 2,62
GE HRO K 04 HJ 08	G 1/4" -19	3/4" -16 UNF	19	10,77 x 2,62
GE HRO K 06 HJ 04	G 3/8" -19	7/16" -20 UNF	22	13,94 x 2,62
GE HRO K 06 HJ 05	G 3/8" -19	1/2" -20 UNF	22	13,94 x 2,62
GE HRO K 06 HJ	G 3/8" -19	9/16" -18 UNF	22	13,94 x 2,62
GE HRO K 06 HJ 08	G 3/8" -19	3/4" -16 UNF	22	13,94 x 2,62
GE HRO K 06 HJ 10	G 3/8" -19	7/8" -14 UNF	24	13,94 x 2,62
GE HRO K 06 HJ 12	G 3/8" -19	1.1/16" -12 UN	27	13,94 x 2,62
GE HRO K 08 HJ 04	G 1/2" -14	7/16" -20 UNF	30	17,86 x 2,62
GE HRO K 08 HJ 06	G 1/2" -14	9/16" -18 UNF	30	17,86 x 2,62
GE HRO K 08 HJ	G 1/2" -14	3/4" -16 UNF	30	17,86 x 2,62
GE HRO K 08 HJ 10	G 1/2" -14	7/8" -14 UNF	30	17,86 x 2,62
GE HRO K 08 HJ 12	G 1/2" -14	1.1/16" -12 UN	30	17,86 x 2,62
GE HRO K 12 HJ 08	G 3/4" -14	3/4" -16 UNF	36	23,47 x 2,62
GE HRO K 12 HJ 10	G 3/4" -14	7/8" -14 UNF	36	23,47 x 2,62
GE HRO K 12 HJ	G 3/4" -14	1.1/16" -12 UN	36	23,47 x 2,62
GE HROK 12 HJ 14	G 3/4" -14	1.3/16" -12 UN	36	23,47 x 2,62
GE HRO K 12 HJ 16	G 3/4" -14	1.5/16" -12 UN	36	23,47 x 2,62
GE HRO K 16 HJ 12	G 1" -11	1.1/16" -12 UN	46	29,74 x 3,53
GE HRO K 16 HJ	G 1" -11	1.5/16" -12 UN	46	29,74 x 3,53
GE HRO K 16 HJ 20	G 1" -11	1.5/8" -12 UN	46	29,74 x 3,53
GE HRO K 16 HJ 24	G 1" -11	1.7/8" -12 UN	50	29,74 x 3,53
GE HRO K 20 HJ 16	1.5/16" -12 UN	G 1.1/4" -11	50	37,69 x 3,53
GE HRO K 20 HJ	G 1.1/4" -11	1.5/8" -12 UN	50	37,69 x 3,53
GE HRO K 20 HJ 24	G 1.1/4" -11	1.7/8" -12 UN	50	37,69 x 3,53
GE HRO K 24 HJ 16	G 1.1/2" -11	1.5/16" -12 UN	50	44,04 x 3,53
GE HRO K 24 HJ	G 1.1/2" -11	1.7/8" -12 UN	55	44,04 x 3,53
GE HRO K 24 HJ 20	G 1.1/2" -11	1.5/8" -12 UN	55	44,04 x 3,53

GE HR ED AJF

Ввертный штуцер



Соединение 1: Наружная резьба BSP, цилиндрическая
Соединение 2: Гаечная резьба ORFS
Модель: Ввертный штуцер
Материал: Сталь
Запасные части: WD, Мягкое уплотнение для резьбовых соединений ED

Форма уплотнения 1: Форма E
Форма уплотнения 2: Плоское уплотнение
Конструкция: Прямые
Защита поверхности: Гальваническое покрытие

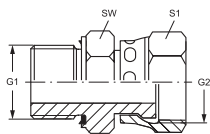

Наименование	Рабочее давление, бар	G1	G2	SW (размер под ключ) mm	S1
GE HR ED 02 AJ F 04	PN 500	G 1/8" -28	9/16" -18 UNF	14	17
GE HR ED 04 AJF	PN 500	G 1/4" -19	9/16" -18 UNF	19	17
GE HR ED 04 AJF 06	PN 630	G 1/4" -19	11/16" -16 UN	19	22
GE HR ED 04 AJF 08	PN 630	G 1/4" -19	13/16" -16 UN	22	24
GE HR ED 06 AJF	PN 630	G 3/8" -19	11/16" -16 UN	22	22
GE HR ED 06 AJF 08	PN 630	G 3/8" -19	13/16" -16 UN	22	24
GE HR ED 08 AJF 06	PN 420	G 1/2" -14	11/16" -16 UN	27	22
GE HR ED 08 AJF	PN 420	G 1/2" -14	13/16" -16 UN	27	24
GE HR ED 08 AJF 10	PN 400	G 1/2" -14	1" -14 UNS	27	30
GE HR ED 08 AJF 12	PN 420	G 1/2" -14	1.3/16" -12 UN	30	36
GE HR ED 12 AJF 10	PN 420	G 3/4" -14	1" -14 UNS	32	30
GE HR ED 12 AJF	PN 400	G 3/4" -14	1.3/16" -12 UN	32	36
GE HR ED 16 AJF	PN 400	G 1" -11	1.7/16" -12 UN	41	41
GE HR ED 20 AJF	PN 250	G 1.1/4" -11	1.11/16" -12 UN	50	50
GE HR ED 24 AJF	PN 250	G 1.1/2" -11	2" -12 UN	55	60

GE HROK AJ

Ввертный штуцер



Соединение 1: Наружная резьба BSP, цилиндрическая
Соединение 2: Гаечная резьба UN/UNF
Модель: Ввертный штуцер
Материал: Сталь

Форма уплотнения 1: Резьбовой штуцер с кольцом круглого сечения и камерным кольцом
Форма уплотнения 2: Внутренний конус 74°
Конструкция: Прямые
Защита поверхности: Гальваническое покрытие

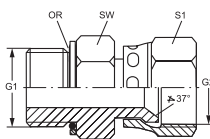

Наименование	Рабочее давление, бар	G1	G2	SW (размер под ключ) mm	S1	Кольцо круглого сечения
GE HRO K 02 AJ 04	PN 315	G 1/8" -28	7/16" -20 UNF	16	14	7,97 x 1,88
GE HRO K 02 AJ 05	PN 315	G 1/8" -28	1/2" -20 UNF	16	17	7,97 x 1,88
GE HRO K 04 AJ	PN 315	G 1/4" -19	7/16" -20 UNF	19	14	10,77 x 2,62
GE HRO K 04 AJ 05	PN 315	G 1/4" -19	1/2" -20 UNF	19	17	10,77 x 2,62
GE HRO K 04 AJ 06	PN 250	G 1/4" -19	9/16" -18 UNF	19	19	10,77 x 2,62
GE HRO K 04 AJ 08	PN 250	G 1/4" -19	3/4" -16 UNF	19	22	10,77 x 2,62
GE HRO K 06 AJ 04	PN 315	G 3/8" -19	7/16" -20 UNF	22	14	13,94 x 2,62
GE HRO K 06 AJ 05	PN 315	G 3/8" -19	1/2" -20 UNF	22	17	13,94 x 2,62
GE HRO K 06 AJ	PN 250	G 3/8" -19	9/16" -18 UNF	22	19	13,94 x 2,62
GE HRO K 06 AJ 08	PN 250	G 3/8" -19	3/4" -16 UNF	22	22	13,94 x 2,62
GE HRO K 06 AJ 10	PN 200	G 3/8" -19	7/8" -14 UNF	22	27	13,94 x 2,62
GE HRO K 08 AJ 06	PN 250	G 1/2" -14	9/16" -18 UNF	30	19	17,86 x 2,62
GE HRO K 08 AJ	PN 250	G 1/2" -14	3/4" -16 UNF	30	22	17,86 x 2,62
GE HRO K 08 AJ 10	PN 200	G 1/2" -14	7/8" -14 UNF	30	27	17,86 x 2,62
GE HRO K 08 AJ 12	PN 200	G 1/2" -14	1.1/16" -12 UN	30	32	17,86 x 2,62
GE HRO K 12 AJ 10	PN 200	G 3/4" -14	7/8" -14 UNF	36	27	23,47 x 2,62
GE HRO K 12 AJ	PN 200	G 3/4" -14	1.1/16" -12 UN	36	32	23,47 x 2,62

GE HROK AJ (Продолжение)

Ввертный штуцер

Наименование	Рабочее давление, бар	G1	G2	SW (размер под ключ)		S1	Кольцо круглого сечения
				mm	mm		
GE HRO K 12 AJ 16	PN 160	G 3/4" -14	1.5/16" -12 UN	36	41	23,47 x 2,62	
GE HRO K 16 AJ 12	PN 200	G 1" -11	1.1/16" -12 UN	46	32	29,74 x 3,53	
GE HRO K 16 AJ	PN 160	G 1" -11	1.5/16" -12 UN	46	41	29,74 x 3,53	
GE HRO K 16 AJ 20	PN 125	G 1" -11	1.5/8" -12 UN	46	50	29,74 x 3,53	
GE HRO K 20 AJ 16	PN 160	G 1.1/4" -11	1.5/16" -12 UN	50	41	37,69 x 3,53	
GE HRO K 20 AJ	PN 125	G 1.1/4" -11	1.5/8" -12 UN	50	50	37,69 x 3,53	
GE HRO K 20 AJ 24	PN 100	G 1.1/4" -11	1.7/8" -12 UN	50	60	37,69 x 3,53	
GE HRO K 24 AJ	PN 100	G 1.1/2" -11	1.7/8" -12 UN	55	60	44,04 x 3,53	

GE HRK HB

Ввертный штуцер

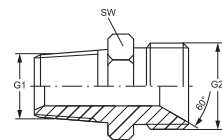

Соединение 1: Наружная резьба BSPT, коническая

Соединение 2: Наружная резьба BSP, цилиндрическая

Модель: Ввертный штуцер

Материал: Сталь

Варианты изделия: GE HRK HB VA, Ввертный штуцер, Высококачественная сталь

Форма уплотнения 1: Резьбовое уплотнение

Форма уплотнения 2: Внутренний конус 60°

Конструкция: Прямые

Защита поверхности: Гальваническое покрытие

Наименование	G1	G2	SW (размер под ключ)		Наименование	G1	G2	SW (размер под ключ)	
			mm	mm				mm	mm
GE HRK 02 HB	R 1/8" K	G 1/8" -28	14	14	GE HRK 12 HB 10	R 3/4" K	G 5/8" -14	30	30
GE HRK 02 HB 04	R 1/8" K	G 1/4" -19	14	14	GE HRK 12 HB	R 3/4" K	G 3/4" -14	32	32
GE HRK 02 HB 06	R 1/8" K	G 3/8" -19	19	19	GE HRK 12 HB 16	R 3/4" K	G 1" -11	41	41
GE HRK 04 HB 02	R 1/4" K	G 1/8" -28	14	14	GE HRK 12 HB 20	R 3/4" K	G 1.1/4" -11	50	50
GE HRK 04 HB	R 1/4" K	G 1/4" -19	19	19	GE HRK 16 HB 06	R 1" K	G 3/8" -19	36	36
GE HRK 04 HB 06	R 1/4" K	G 3/8" -19	22	22	GE HRK 16 HB 08	R 1" K	G 1/2" -14	36	36
GE HRK 04 HB 08	R 1/4" K	G 1/2" -14	27	27	GE HRK 16 HB 12	R 1" K	G 3/4" -14	36	36
GE HRK 04 HB 12	R 1/4" K	G 3/4" -14	32	32	GE HRK 16 HB	R 1" K	G 1" -11	41	41
GE HRK 06 HB 02	R 3/8" K	G 1/8" -28	19	19	GE HRK 16 HB 20	R 1" K	G 1.1/4" -11	50	50
GE HRK 06 HB 04	R 3/8" K	G 1/4" -19	19	19	GE HRK 16 HB 24	R 1" K	G 1.1/2" -11	55	55
GE HRK 06 HB	R 3/8" K	G 3/8" -19	22	22	GE HRK 20 HB 12	R 1.1/4" K	G 3/4" -14	50	50
GE HRK 06 HB 08	R 3/8" K	G 1/2" -14	27	27	GE HRK 20 HB 16	R 1.1/4" K	G 1" -11	50	50
GE HRK 06 HB 10	R 3/8" K	G 5/8" -14	30	30	GE HRK 20 HB	R 1.1/4" K	G 1.1/4" -11	50	50
GE HRK 06 HB 12	R 3/8" K	G 3/4" -14	32	32	GE HRK 20 HB 24	R 1.1/4" K	G 1.1/2" -11	55	55
GE HRK 08 HB 04	R 1/2" K	G 1/4" -19	22	22	GE HRK 20 HB 32	R 1.1/4" K	G 2" -11	60	60
GE HRK 08 HB 06	R 1/2" K	G 3/8" -19	22	22	GE HRK 24 HB 16	R 1.1/2" K	G 1" -11	55	55
GE HRK 08 HB	R 1/2" K	G 1/2" -14	27	27	GE HRK 24 HB 20	R 1.1/2" K	G 1.1/4" -11	55	55
GE HRK 08 HB 10	R 1/2" K	G 5/8" -14	30	30	GE HRK 24 HB	R 1.1/2" K	G 1.1/2" -11	55	55
GE HRK 08 HB 12	R 1/2" K	G 3/4" -14	32	32	GE HRK 24 HB 32	R 1.1/2" K	G 2" -11	60	60
GE HRK 08 HB 16	R 1/2" K	G 1" -11	41	41	GE HRK 32 HB 16	R 2" K	G 1" -11	65	65
GE HRK 10 HB 08	R 5/8" K	G 1/2" -14	30	30	GE HRK 32 HB 20	R 2" K	G 1.1/4" -11	65	65
GE HRK 10 HB	R 5/8" K	G 5/8" -14	30	30	GE HRK 32 HB 24	R 2" K	G 1.1/2" -11	65	65
GE HRK 10 HB 12	R 5/8" K	G 3/4" -14	32	32	GE HRK 32 HB	R 2" K	G 2" -11	65	65
GE HRK 12 HB 04	R 3/4" K	G 1/4" -19	30	30	GE HRK 40 HB	R 2.1/2" K	G 2.1/2" -11	70	70
GE HRK 12 HB 06	R 3/4" K	G 3/8" -19	30	30	GE HRK 48 HB	R 3" K	G 3" -11	80	80
GE HRK 12 HB 08	R 3/4" K	G 1/2" -14	30	30					

GE HRK HJ

Ввертный штуцер

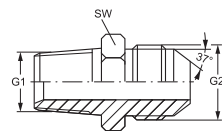

Соединение 1: Наружная резьба BSPT, коническая

Соединение 2: Наружная резьба UN/UNF

Модель: Ввертный штуцер

Материал: Сталь

Варианты изделия: GE HRK HJ VA, Ввертный штуцер, Высококачественная сталь

Форма уплотнения 1: Резьбовое уплотнение

Форма уплотнения 2: Наружный конус 74°

Конструкция: Прямые

Защита поверхности: Гальваническое покрытие

Наименование	G1	G2	SW (размер под ключ) mm	Наименование	G1	G2	SW (размер под ключ) mm
GE HRK 02 HJ 04	R 1/8" K	7/16" -20 UNF	14	GE HRK 12 HJ 10	R 3/4" K	7/8" -14 UNF	27
GE HRK 02 HJ 05	R 1/8" K	1/2" -20 UNF	14	GE HRK 12 HJ	R 3/4" K	1.1/16" -12 UN	27
GE HRK 04 HJ	R 1/4" K	7/16" -20 UNF	14	GE HRK 12 HJ 16	R 3/4" K	1.5/16" -12 UN	36
GE HRK 04 HJ 05	R 1/4" K	1/2" -20 UNF	14	GE HRK 12 HJ 20	R 3/4" K	1.5/8" -12 UN	46
GE HRK 04 HJ 06	R 1/4" K	9/16" -18 UNF	19	GE HRK 16 HJ 08	R 1" K	3/4" -16 UNF	36
GE HRK 04 HJ 08	R 1/4" K	3/4" -16 UNF	22	GE HRK 16 HJ 10	R 1" K	7/8" -14 UNF	36
GE HRK 06 HJ 04	R 3/8" K	7/16" -20 UNF	19	GE HRK 16 HJ 12	R 1" K	1.1/16" -12 UN	36
GE HRK 06 HJ 05	R 3/8" K	1/2" -20 UNF	19	GE HRK 16 HJ	R 1" K	1.5/16" -12 UN	36
GE HRK 06 HJ	R 3/8" K	9/16" -18 UNF	19	GE HRK 16 HJ 20	R 1" K	1.5/8" -12 UN	46
GE HRK 06 HJ 08	R 3/8" K	3/4" -16 UNF	22	GE HRK 20 HJ 12	R 1.1/4" K	1.1/16" -12 UN	46
GE HRK 06 HJ 10	R 3/8" K	7/8" -14 UNF	24	GE HRK 20 HJ 16	R 1.1/4" K	1.5/16" -12 UN	46
GE HRK 06 HJ 12	R 3/8" K	1.1/16" -12 UN	27	GE HRK 20 HJ	R 1.1/4" K	1.5/8" -12 UN	46
GE HRK 08 HJ 06	R 1/2" K	9/16" -18 UNF	22	GE HRK 20 HJ 24	R 1.1/4" K	1.7/8" -12 UN	50
GE HRK 08 HJ	R 1/2" K	3/4" -16 UNF	22	GE HRK 24 HJ 16	R 1.1/2" K	1.5/16" -12 UN	50
GE HRK 08 HJ 10	R 1/2" K	7/8" -14 UNF	24	GE HRK 24 HJ 20	R 1.1/2" K	1.5/8" -12 UN	50
GE HRK 08 HJ 12	R 1/2" K	1.1/16" -12 UN	27	GE HRK 24 HJ	R 1.1/2" K	1.7/8" -12 UN	50
GE HRK 08 HJ 16	R 1/2" K	1.5/16" -12 UN	36	GE HRK 24 HJ 32	R 1.1/2" K	2.1/2" -12 UN	65
GE HRK 10 HJ	R 5/8" K	7/8" -14 UNF	24	GE HRK 32 HJ	R 2" K	2.1/2" -12 UN	65
GE HRK 12 HJ 06	R 3/4" K	9/16" -18 UNF	27	GE HRK 40 HJ	R 2.1/2" K	3" -11 UN	70
GE HRK 12 HJ 08	R 3/4" K	3/4" -16 UNF	27	GE HRK 48 HJ	R 3" K	3.1/2" -11 UN	80

G IR

Соединительный штуцер

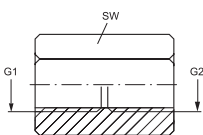

Соединение 1: Внутренняя резьба BSP, цилиндрическая

Модель: Соединительный штуцер

Материал: Сталь

Варианты изделия: G IR VA, Соединительный штуцер, Высококачественная сталь

Наименование	G1	G2	SW (размер под ключ) mm
G IR 02	G 1/8" -28	G 1/8" -28	14
G IR 04 IR 02	G 1/4" -19	G 1/8" -28	17
G IR 04	G 1/4" -19	G 1/4" -19	17
G IR 06 IR 04	G 3/8" -19	G 1/4" -19	22
G IR 06	G 3/8" -19	G 3/8" -19	22
G IR 08 IR 04	G 1/2" -14	G 1/4" -19	27
G IR 08 IR 06	G 1/2" -14	G 3/8" -19	27
G IR 08	G 1/2" -14	G 1/2" -14	27
G IR 10 IR 08	G 5/8" -14	G 1/2" -14	32
G IR 10	G 5/8" -14	G 5/8" -14	32
G IR 12	G 3/4" -14	G 3/4" -14	32

Соединение 2: Внутренняя резьба BSP, цилиндрическая

Конструкция: Прямые

Защита поверхности: Гальваническое покрытие

Наименование	G1	G2	SW (размер под ключ) mm
G IR 12 IR 08	G 3/4" -14	G 1/2" -14	32
G IR 16 IR 12	G 1" -11	G 3/4" -14	43
G IR 16	G 1" -11	G 1" -11	43
G IR 20 IR 12	G 1.1/4" -11	G 3/4" -14	50
G IR 20 IR 16	G 1.1/4" -11	G 1" -11	50
G IR 20	G 1.1/4" -11	G 1.1/4" -11	50
G IR 24 IR 20	G 1.1/2" -11	G 1.1/4" -11	55
G IR 24	G 1.1/2" -11	G 1.1/2" -11	55
G IR 32 IR 24	G 2" -11	G 1.1/2" -11	70
G IR 32	G 2" -11	G 2" -11	70

G AB HB

Соединители

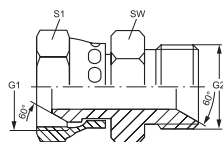

Соединение 1: Гаечная резьба BSP

Соединение 2: Наружная резьба BSP, цилиндрическая

Модель: Соединители

Материал: Сталь

Варианты изделия: G AB HB VA, Соединители, Высококачественная сталь

Наименование	G1	G2	SW (размер под ключ) mm	S1
G AB 02 HB	G 1/8" -28	G 1/8" -28	14	14
G AB 02 HB 04	G 1/8" -28	G 1/4" -19	19	19
G AB 04 HB 02	G 1/4" -19	G 1/8" -28	19	19
G AB 04 HB	G 1/4" -19	G 1/4" -19	19	19
G AB 04 HB 06	G 1/4" -19	G 3/8" -19	22	19
G AB 04 HB 08	G 1/4" -19	G 1/2" -14	27	19
G AB 06 HB 04	G 3/8" -19	G 1/4" -19	19	22
G AB 06 HB	G 3/8" -19	G 3/8" -19	22	22
G AB 06 HB 08	G 3/8" -19	G 1/2" -14	27	22
G AB 06 HB 12	G 3/8" -19	G 3/4" -14	27	27
G AB 08 HB 04	G 1/2" -14	G 1/4" -19	19	27
G AB 08 HB 06	G 1/2" -14	G 3/8" -19	22	27
G AB 08 HB	G 1/2" -14	G 1/2" -14	27	27
G AB 08 HB 10	G 1/2" -14	G 5/8" -14	27	32
G AB 08 HB 12	G 1/2" -14	G 3/4" -14	32	27
G AB 08 HB 16	G 1/2" -14	G 1" -11	27	41
G AB 10 HB 06	G 5/8" -14	G 3/8" -19	32	22

Форма уплотнения 1: Наружный конус 60°

Форма уплотнения 2: Внутренний конус 60°

Конструкция: Прямые

Защита поверхности: Гальваническое покрытие

Наименование	G1	G2	SW (размер под ключ)	S1
			mm	
G AB 10 HB 08	G 5/8" -14	G 1/2" -14	32	32
G AB 10 HB	G 5/8" -14	G 5/8" -14	32	32
G AB 10 HB 12	G 5/8" -14	G 3/4" -14	32	32
G AB 10 HB 16	G 5/8" -14	G 1" -11	32	41
G AB 12 HB 06	G 3/4" -14	G 3/8" -19	27	32
G AB 12 HB 08	G 3/4" -14	G 1/2" -14	27	32
G AB 12 HB 10	G 3/4" -14	G 5/8" -14	32	32
G AB 12 HB	G 3/4" -14	G 3/4" -14	32	32
G AB 12 HB 16	G 3/4" -14	G 1" -11	41	32
G AB 12 HB 20	G 3/4" -14	G 1.1/4" -11	41	46
G AB 16 HB 08	G 1" -11	G 1/2" -14	41	32
G AB 16 HB 10	G 1" -11	G 5/8" -14	41	32
G AB 16 HB 12	G 1" -11	G 3/4" -14	41	36
G AB 16 HB	G 1" -11	G 1" -11	41	41
G AB 16 HB 20	G 1" -11	G 1.1/4" -11	41	46
G AB 20 HB 12	G 1.1/4" -11	G 3/4" -14	50	41
G AB 20 HB 16	G 1.1/4" -11	G 1" -11	46	41
G AB 20 HB	G 1.1/4" -11	G 1.1/4" -11	50	50
G AB 20 HB 24	G 1.1/4" -11	G 1.1/2" -11	50	55
G AB 24 HB 20	G 1.1/2" -11	G 1.1/4" -11	55	50
G AB 24 HB	G 1.1/2" -11	G 1.1/2" -11	55	55
G AB 24 HB 32	G 1.1/2" -11	G 2" -11	55	70
G AB 32 HB 24	G 2" -11	G 1.1/2" -11	70	55
G AB 32 HB	G 2" -11	G 2" -11	70	70



Соединение 1: Гаечная резьба BSP

Соединение 2: Гаечная резьба BSP

Модель: Соединители

Материал: Сталь

Варианты изделия: G AB VA, Соединители, Высококачественная сталь

Форма уплотнения 1: Наружный конус 60°

Форма уплотнения 2: Наружный конус 60°

Конструкция: Прямые

Защита поверхности: Гальваническое покрытие

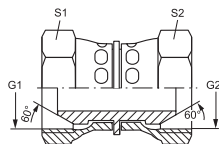

Наименование	G1	G2	S1	S2	Указание
G AB 02	G 1/8" -28	G 1/8" -28	14	14	
G AB 04 AB 02	G 1/4" -19	G 1/8" -28	19	14	
G AB 04	G 1/4" -19	G 1/4" -19	19	19	
G AB 06 AB 04	G 3/8" -19	G 1/4" -19	22	19	
G AB 06	G 3/8" -19	G 3/8" -19	22	22	
G AB 08 AB 04	G 1/2" -14	G 1/4" -19	27	19	
G AB 08 AB 06	G 1/2" -14	G 3/8" -19	27	22	
G AB 08	G 1/2" -14	G 1/2" -14	27	27	
G AB 10 AB 06	G 5/8" -14	G 3/8" -19	30	22	
G AB 10 AB 08	G 5/8" -14	G 1/2" -14	30	27	
G AB 10	G 5/8" -14	G 5/8" -14	30	30	
G AB 12 AB 06	G 3/4" -14	G 3/8" -19	32	22	
G AB 12 AB 08	G 3/4" -14	G 1/2" -14	32	27	
G AB 12 AB 10	G 3/4" -14	G 5/8" -14	32	30	
G AB 12	G 3/4" -14	G 3/4" -14	32	32	
G AB 16 AB 06	G 1" -11	G 3/8" -19	41	22	
G AB 16 AB 08	G 1" -11	G 1/2" -14	41	27	
G AB 16 AB 10	G 1" -11	G 5/8" -14	41	30	
G AB 16 AB 12	G 1" -11	G 3/4" -14	41	32	Изделие, снимаемое с производства
G AB 16	G 1" -11	G 1" -11	41	41	
G AB 20 AB 16	G 1.1/4" -11	G 1" -11	50	41	
G AB 20	G 1.1/4" -11	G 1.1/4" -11	50	50	
G AB 24	G 1.1/2" -11	G 1.1/2" -11	60	60	
G AB 32	G 2" -11	G 2" -11	70	70	

GE H R

Вертный штуцер



Соединение 1: Метрическая наружная резьба, цилиндрическая

Соединение 2: Наружная резьба BSP, цилиндрическая

Модель: Вертный штуцер

Материал: Сталь

Варианты изделия: GE H R VA, Вертный штуцер, Высококачественная сталь

Форма уплотнения 1: Внутренний конус 60°

Форма уплотнения 2: Форма A

Конструкция: Прямые

Защита поверхности: Гальваническое покрытие

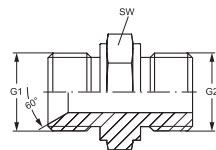

Наименование	G1	G2	SW (размер под ключ) mm
GE H 06 R	M 14 x 1,5	G 1/4" -19	19
GE H 08 R 06	M 16 x 1,5	G 1/4" -19	22
GE H 08 R 10	M 16 x 1,5	G 3/8" -19	22
GE H 10 R	M 18 x 1,5	G 3/8" -19	24
GE H 10 R 13	M 18 x 1,5	G 1/2" -14	27
GE H 13 R	M 22 x 1,5	G 1/2" -14	27
GE H 13 R 20	M 22 x 1,5	G 3/4" -14	32
GE H 16 R 13	M 26 x 1,5	G 1/2" -14	27
GE H 16 R 20	M 26 x 1,5	G 3/4" -14	32
GE H 20 R	M 30 x 1,5	G 3/4" -14	32
GE H 20 R 25	M 30 x 1,5	G 1" -11	41
GE H 25 R	M 38 x 1,5	G 1" -11	41
GE H 32 R	M 45 x 1,5	G 1.1/4" -11	50
GE H 40 R	M 52 x 1,5	G 1.1/2" -11	55
GE H 50 R	M 65 x 2	G 2" -11	70
GE H 60 R	M 78 x 2	G 2.1/2" -11	85

GE НМОК НВ

Вертный штуцер



Соединение 1: Метрическая наружная резьба, цилиндрическая

Соединение 2: Наружная резьба BSP, цилиндрическая

Модель: Вертный штуцер

Материал: Сталь

Форма уплотнения 1: Резьбовой штуцер с кольцом круглого сечения и камерным кольцом

Форма уплотнения 2: Внутренний конус 60°

Конструкция: Прямые

Защита поверхности: Гальваническое покрытие

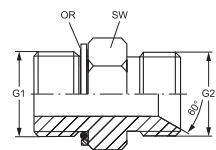

Наименование	G1	G2	SW (размер под ключ) mm	Кольцо круглого сечения
GE НМО К 10 НВ 02	M 10 x 1	G 1/8" -28	14	8,1 x 1,6
GE НМО К 12 НВ 02	M 12 x 1,5	G 1/8" -28	17	9,3 x 2,2
GE НМО К 12 НВ 04	M 12 x 1,5	G 1/4" -19	19	9,3 x 2,2
GE НМО К 14 НВ 04	M 14 x 1,5	G 1/4" -19	19	11,3 x 2,2
GE НМО К 14 НВ 06	M 14 x 1,5	G 3/8" -19	22	11,3 x 2,2
GE НМО К 16 НВ 04	M 16 x 1,5	G 1/4" -19	22	13,3 x 2,2
GE НМО К 16 НВ 06	M 16 x 1,5	G 3/8" -19	22	13,3 x 2,2
GE НМО К 18 НВ 06	M 18 x 1,5	G 3/8" -19	24	15,3 x 2,2
GE НМО К 18 НВ 08	M 18 x 1,5	G 1/2" -14	24	15,3 x 2,2
GE НМО К 20 НВ 08	M 20 x 1,5	G 1/2" -14	27	17,3 x 2,2
GE НМО К 22 НВ 08	M 22 x 1,5	G 1/2" -14	27	19,3 x 2,2
GE НМО К 22 НВ 10	M 22 x 1,5	G 5/8" -14	27	19,3 x 2,2
GE НМО К 22 НВ 12	M 22 x 1,5	G 3/4" -14	32	19,3 x 2,2
GE НМО К 26 НВ 12	M 26 x 1,5	G 3/4" -14	32	23,6 x 2,9
GE НМО К 27 НВ 12	M 27 x 2	G 3/4" -14	32	23,6 x 2,9
GE НМО К 27 НВ 16	M 27 x 2	G 1" -11	41	23,6 x 2,9

GE НМОК HB (Продолжение)

Ввертный шуцер

Наименование	G1	G2	SW (размер под ключ) mm	Кольцо круглого сечения
GE НМО К 33 HB 16	M 33 x 2	G 1" -11	41	29,6 x 2,9
GE НМО К 42 HB 20	M 42 x 2	G 1.1/4" -11	50	38,6 x 2,9
GE НМО К 48 HB 24	M 48 x 2	G 1.1/2" -11	55	44,6 x 2,9

SV HJOF HB

Шуцер переборочного резьбового соединения



Соединение 1: Наружная резьба ORFS

Соединение 2: Наружная резьба BSP, цилиндрическая

Модель: Шуцер переборочного резьбового соединения

Материал: Сталь

Форма уплотнения 1: Плоское уплотнение с кольцом круглого сечения

Форма уплотнения 2: Внутренний конус 60°

Конструкция: Прямые

Защита поверхности: Гальваническое покрытие

Наименование	G1	G2	SW (размер под ключ) mm	S1	Кольцо круглого сечения
SV HJOF 06 HB	11/16" -16 UN	G 3/8" -19	27	27	9,25 x 1,78
SV HJOF 08 HB	13/16" -16 UN	G 1/2" -14	27	30	12,42 x 1,78
SV HJOF 12 HB	1.3/16" -12 UN	G 3/4" -14	36	41	18,77 x 1,78
SV HJOF 16 HB	1.7/16" -12 UN	G 1" -11	41	46	23,52 x 1,78

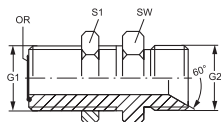

SV HJOF

Штуцер переборочного резьбового соединения



Соединение 1: Наружная резьба ORFS

Соединение 2: Наружная резьба ORFS

Модель: Штуцер переборочного резьбового соединения

Материал: Сталь

Варианты изделия: SV HJOF VA, Штуцер переборочного резьбового соединения, Высококачественная сталь

Форма уплотнения 1: Плоское уплотнение с кольцом круглого сечения

Форма уплотнения 2: Плоское уплотнение с кольцом круглого сечения

Конструкция: Прямые

Защита поверхности: Гальваническое покрытие

Наименование	G1 + G2	SW (размер под ключ) mm	S1	Кольцо круглого сечения 1 + Кольцо круглого сечения 2
SV HJOF 04	9/16" -18 UNF	22	22	7,66 x 1,78
SV HJOF 06	11/16" -16 UN	27	27	9,25 x 1,78
SV HJOF 08	13/16" -16 UN	30	30	12,42 x 1,78
SV HJOF 10	1" -14 UNS	36	36	15,60 x 1,78
SV HJOF 12	1.3/16" -12 UN	41	41	18,77 x 1,78
SV HJOF 16	1.7/16" -12 UN	46	46	23,52 x 1,78
SV HJOF 20	1.11/16" -12 UN	50	50	29,87 x 1,78
SV HJOF 24	2" -12 UN	60	60	37,82 x 1,78

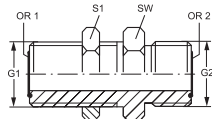

GE O HJ

Ввертный штуцер



Соединение 1: Наружная резьба UN/UNF

Соединение 2: Наружная резьба UN/UNF

Модель: Ввертный штуцер

Материал: Сталь

Варианты изделия: GE O HJ VA, Ввертный штуцер, Высококачественная сталь

Форма уплотнения 1: Уплотнение ввертного штуцера кольцом круглого сечения

Форма уплотнения 2: Наружный конус 74°

Конструкция: Прямые

Защита поверхности: Гальваническое покрытие

Наименование	G1	G2	SW (размер под ключ) mm	Кольцо круглого сечения
GE O 03 HJ 04	3/8" -24 UNF	7/16" -20 UNF	14	7,65 x 1,78
GE O 04 HJ	7/16" -20 UNF	7/16" -20 UNF	14	8,92 x 1,83
GE O 04 HJ 05	7/16" -20 UNF	1/2" -20 UNF	14	8,92 x 1,83
GE O 04 HJ 06	7/16" -20 UNF	9/16" -18 UNF	16	8,92 x 1,83
GE O 05 HJ 04	1/2" -20 UNF	7/16" -20 UNF	16	10,52 x 1,83
GE O 05 HJ	1/2" -20 UNF	1/2" -20 UNF	16	10,52 x 1,83
GE O 05 HJ 06	1/2" -20 UNF	9/16" -18 UNF	16	10,52 x 1,83
GE O 06 HJ 04	9/16" -18 UNF	7/16" -20 UNF	17	11,90 x 1,98
GE O 06 HJ 05	9/16" -18 UNF	1/2" -20 UNF	17	11,90 x 1,98
GE O 06 HJ	9/16" -18 UNF	9/16" -18 UNF	17	11,90 x 1,98
GE O 06 HJ 08	9/16" -18 UNF	3/4" -16 UNF	19	11,90 x 1,98
GE O 08 HJ 04	3/4" -16 UNF	7/16" -20 UNF	22	16,36 x 2,20
GE O 08 HJ 05	3/4" -16 UNF	1/2" -20 UNF	22	16,36 x 2,20
GE O 08 HJ 06	3/4" -16 UNF	9/16" -18 UNF	22	16,36 x 2,20
GE O 08 HJ	3/4" -16 UNF	3/4" -16 UNF	22	16,36 x 2,20
GE O 08 HJ 10	3/4" -16 UNF	7/8" -14 UNF	24	16,36 x 2,20
GE O 08 HJ 12	3/4" -16 UNF	1.1/16" -12 UN	29	16,36 x 2,20

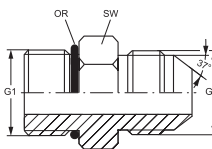

Наименование	G1	G2	SW (размер под ключ) mm	Кольцо круглого сечения
GE O 10 HJ 08	7/8" -14 UNF	3/4" -16 UNF	27	19,18 x 2,46
GE O 10 HJ 06	7/8" -14 UNF	9/16" -18 UNF	25	19,18 x 2,46
GE O 10 HJ	7/8" -14 UNF	7/8" -14 UNF	27	19,18 x 2,46
GE O 10 HJ 12	7/8" -14 UNF	1.1/16" -12 UN	27	19,18 x 2,46
GE O 10 HJ 16	7/8" -14 UNF	1.5/16" -12 UN	35	19,18 x 2,46
GE O 12 HJ 06	1.1/16" -12 UN	1/2" -20 UNF	32	23,47 x 2,95
GE O 12 HJ 08	1.1/16" -12 UN	3/4" -16 UNF	32	23,47 x 2,95
GE O 12 HJ 10	1.1/16" -12 UN	7/8" -14 UNF	32	23,47 x 2,95
GE O 12 HJ	1.1/16" -12 UN	1.1/16" -12 UN	32	23,47 x 2,95
GE O 12 HJ 16	1.1/16" -12 UN	1.5/16" -12 UN	36	23,47 x 2,95
GE O 14 HJ 12	1.3/16" -12 UN	1.1/16" -12 UN	35	26,59 x 2,95
GE O 14 HJ	1.3/16" -12 UN	1.3/16" -12 UN	35	26,59 x 2,95
GE O 16 HJ 10	1.5/16" -12 UN	7/8" -14 UNF	41	29,74 x 2,95
GE O 16 HJ 12	1.5/16" -12 UN	1.1/16" -12 UN	38	29,74 x 2,95
GE O 16 HJ	1.5/16" -12 UN	1.5/16" -12 UN	38	29,74 x 2,95
GE O 16 HJ 20	1.5/16" -12 UN	1.5/8" -12 UN	43	29,74 x 2,95
GE O 16 HJ 24	1.5/16" -12 UN	1.7/8" -12 UN	55	29,74 x 2,95
GE O 20 HJ 16	1.5/8" -12 UN	1.5/16" -12 UN	35	37,47 x 3,00
GE O 20 HJ	1.5/8" -12 UN	1.5/8" -12 UN	50	37,47 x 3,00
GE O 20 HJ 24	1.5/8" -12 UN	1.7/8" -12 UN	51	37,47 x 3,00
GE O 24 HJ 20	1.7/8" -12 UN	1.5/8" -12 UN	51	43,69 x 3,00
GE O 24 HJ	1.7/8" -12 UN	1.7/8" -12 UN	55	43,69 x 3,00
GE O 32 HJ	2.1/2" -12 UN	2.1/2" -12 UN	70	43,69 x 3,00

SV HJ

Шуцер переборочного резьбового соединения



Соединение 1: Наружная резьба UN/UNF

Соединение 2: Наружная резьба UN/UNF

Модель: Шуцер переборочного резьбового соединения

Материал: Сталь

Варианты изделия: SV HJ VA, Шуцер переборочного резьбового соединения, Высококачественная сталь

Форма уплотнения 1: Наружный конус 74°

Форма уплотнения 2: Наружный конус 74°

Конструкция: Прямые

Защита поверхности: Гальваническое покрытие

Наименование	G1 + G2	SW (размер под ключ) mm	S1
SV HJ 04	7/16" -20 UNF	17	17
SV HJ 05	1/2" -20 UNF	19	19
SV HJ 06	9/16" -18 UNF	22	22
SV HJ 08	3/4" -16 UNF	24	24
SV HJ 10	7/8" -14 UNF	30	30
SV HJ 12	1.1/16" -12 UN	36	36
SV HJ 14	1.3/16" -12 UN	38	38
SV HJ 16	1.5/16" -12 UN	41	41
SV HJ 20	1.5/8" -12 UN	50	50
SV HJ 24	1.7/8" -12 UN	55	55
SV HJ 32	2.1/2" -12 UN	65	65

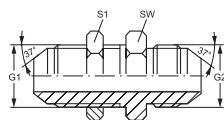

GBH

Соединительный штуцер



Соединение 1: Проушина метрическая
Форма уплотнения 2: Внутренний конус 60°
Конструкция: Прямые
Защита поверхности: Гальваническое покрытие

Соединение 2: Метрическая наружная резьба, цилиндрическая
Модель: Соединительный штуцер
Материал: Сталь

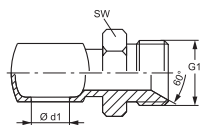

Наименование	G1	Ø d1 mm	Для полого винта	
			SW (размер под ключ) mm	
GB 02 H	M 10 x 1	8	M 8	14
GB 04 H	M 12 x 1,5	10	M 10	17
GB 04 H 06	M 14 x 1,5	10	M 10	19
GB 06 H	M 14 x 1,5	12	M 12	19
GB 08 H 06	M 14 x 1,5	14	M 14	19
GB 08 H	M 16 x 1,5	14	M 14	22
GB 10 H	M 18 x 1,5	16	M 16	24
GB 13 H	M 22 x 1,5	18	M 18	27
GB 16 H	M 26 x 1,5	22	M 22	27
GB 20 H	M 30 x 1,5	26	M 26	36
GB 25 H	M 38 x 1,5	30	M 30	41
GB 32 H	M 45 x 1,5	42	M 42	50

GBHL

Соединитель, с кольцевым наконечником



Соединение 1: Проушина метрическая
Форма уплотнения 2: Внутренний конус 24°
Конструкция: Прямые
Защита поверхности: Гальваническое покрытие

Соединение 2: Метрическая наружная резьба, цилиндрическая
Модель: Соединитель, резьбовая часть с круглой резьбой
Материал: Сталь

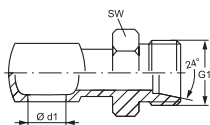

Наименование	Наружный Ø трубы mm	G1	Ø d1 mm	Для полого винта	
				SW (размер под ключ) mm	
GB 04 HL	6	M 12 x 1,5	10	M 10	17
GB 06 HL	8	M 14 x 1,5	12	M 12	19
GB 08 HL 06	8	M 14 x 1,5	14	M 14	19
GB 08 HL	10	M 16 x 1,5	14	M 14	22
GB 10 HL	12	M 18 x 1,5	16	M 16	24
GB 13 HL 10	12	M 18 x 1,5	18	M 18	24
GB 13 HL	15	M 22 x 1,5	18	M 18	27
GB 16 HL 13	15	M 22 x 1,5	22	M 22	27
GB 16 HL	18	M 26 x 1,5	22	M 22	32

W45 HROK HJ

Ввертный штуцер, угол 45°

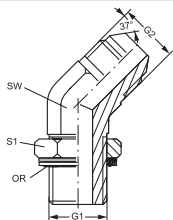

Соединение 1: Наружная резьба BSP, цилиндрическая
Соединение 2: Наружная резьба UN/UNF
Модель: Ввертный штуцер с регулировкой направления
Материал: Сталь

Форма уплотнения 1: Резьбовой штуцер с кольцом круглого сечения и камерным кольцом
Форма уплотнения 2: Наружный конус 74°
Конструкция: Угол 45°
Защита поверхности: Гальваническое покрытие

Наименование	G1	G2	SW (размер под ключ) mm	S1	Кольцо круглого сечения
W 45 HRO K 02 HJ 04	G 1/8" -28	7/16" -20 UNF	11	14	8,00 x 2,00
W 45 HRO K 02 HJ 05	G 1/8" -28	1/2" -20 UNF	13	14	8,00 x 2,00
W 45 HRO K 04 HJ	G 1/4" -19	7/16" -20 UNF	19	14	10,77 x 2,62
W 45 HRO K 04 HJ 05	G 1/4" -19	1/2" -20 UNF	14	19	10,77 x 2,62
W 45 HRO K 04 HJ 06	G 1/4" -19	9/16" -18 UNF	14	19	10,77 x 2,62
W 45 HRO K 04 HJ 08	G 1/4" -19	3/4" -16 UNF	19	19	10,77 x 2,62
W 45 HRO K 06 HJ 04	G 3/8" -19	7/16" -20 UNF	19	22	13,94 x 2,62
W 45 HRO K 06 HJ 05	G 3/8" -19	1/2" -20 UNF	19	22	13,94 x 2,62
W 45 HRO K 06 HJ	G 3/8" -19	9/16" -18 UNF	19	22	13,94 x 2,62
W 45 HRO K 06 HJ 08	G 3/8" -19	3/4" -16 UNF	19	22	13,94 x 2,62
W 45 HRO K 06 HJ 10	G 3/8" -19	7/8" -14 UNF	22	22	13,94 x 2,62
W 45 HRO K 08 HJ 04	G 1/2" -14	7/16" -20 UNF	22	27	17,86 x 2,62
W 45 HRO K 08 HJ 06	G 1/2" -14	9/16" -18 UNF	22	27	17,86 x 2,62
W 45 HRO K 08 HJ	G 1/2" -14	3/4" -16 UNF	22	27	17,86 x 2,62
W 45 HRO K 08 HJ 10	G 1/2" -14	7/8" -14 UNF	22	27	17,86 x 2,62
W 45 HRO K 08 HJ 12	G 1/2" -14	1.1/16" -12 UN	27	27	17,86 x 2,62
W 45 HRO K 10 HJ	G 5/8" -14	7/8" -14 UNF	22	27	19,70 x 2,62
W 45 HRO K 10 HJ 12	G 5/8" -14	1.1/16" -12 UN	27	36	19,70 x 2,62
W 45 HRO K 12 HJ 08	G 3/4" -14	3/4" -16 UNF	27	36	23,47 x 2,62
W 45 HRO K 12 HJ 10	G 3/4" -14	7/8" -14 UNF	27	36	23,47 x 2,62
W 45 HRO K 12 HJ	G 3/4" -14	1.1/16" -12 UN	27	36	23,47 x 2,62
W 45 HRO K 12 HJ 16	G 3/4" -14	1.5/16" -12 UN	33	36	23,47 x 2,62
W 45 HRO K 16 HJ 12	G 1" -11	1.1/16" -12 UN	33	41	29,74 x 3,53
W 45 HRO K 16 HJ	G 1" -11	1.5/16" -12 UN	33	41	23,47 x 3,53
W 45 HRO K 16 HJ 20	G 1" -11	1.5/8" -12 UN	41	41	29,74 x 3,53
W 45 HRO K 20 HJ 16	G 1.1/4" -11	1.5/16" -12 UN	33	50	37,69 x 3,53
W 45 HRO K 20 HJ	G 1.1/4" -11	1.5/8" -12 UN	41	50	37,96 x 3,53
W 45 HRO K 20 HJ 24	G 1.1/4" -11	1.7/8" -12 UN	48	50	37,69 x 3,53
W 45 HRO K 24 HJ	G 1.1/2" -11	1.7/8" -12 UN	48	55	44,04 x 3,53

W45 AB HB

Соединитель, угол 45°

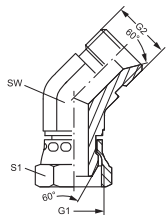

Соединение 1: Гаечная резьба BSP

Соединение 2: Наружная резьба BSP, цилиндрическая

Модель: Соединители

Материал: Сталь

Форма уплотнения 1: Наружный конус 60°

Форма уплотнения 2: Внутренний конус 60°

Конструкция: Угол 45°

Защита поверхности: Гальваническое покрытие

Наименование	G1 + G2	SW (размер под ключ)	
		mm	S1
W 45 AB 04 HB	G 1/4" -19	14	19
W 45 AB 06 HB	G 3/8" -19	17	22
W 45 AB 08 HB	G 1/2" -14	22	27
W 45 AB 10 HB	G 5/8" -14	24	30
W 45 AB 12 HB	G 3/4" -14	27	32
W 45 AB 16 HB	G 1" -11	36	41
W 45 AB 20 HB	G 1.1/4" -11	46	50
W 45 AB 24 HB	G 1.1/2" -11	50	55
W 45 AB 32 HB	G 2" -11	60	70

W45 AOB HB

Соединитель, угол 45°

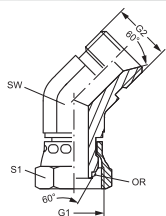

Соединение 1: Гаечная резьба BSP

Соединение 2: Наружная резьба BSP, цилиндрическая

Модель: Соединители

Материал: Сталь

Форма уплотнения 1: Уплотнительная головка 60° с кольцом круглого сечения

Форма уплотнения 2: Внутренний конус 60°

Конструкция: Угол 45°

Защита поверхности: Гальваническое покрытие

Наименование	G1 + G2	SW (размер под ключ)		S1	Кольцо круглого сечения
		mm			
W 45 AOB 02 HB	G 1/8" -28	11		14	4,5 x 1,5
W 45 AOB 04 HB	G 1/4" -19	14		17	6,5 x 1,0
W 45 AOB 06 HB	G 3/8" -19	19		22	8,1 x 1,6
W 45 AOB 08 HB	G 1/2" -14	22		27	12,1 x 1,6
W 45 AOB 10 HB	G 5/8" -14	25		27	13,0 x 1,6
W 45 AOB 12 HB	G 3/4" -14	37		32	17,1 x 1,6
W 45 AOB 16 HB	G 1" -11	33		41	22,1 x 1,6
W 45 AOB 20 HB	G 1.1/4" -11	41		50	29,1 x 1,6
W 45 AOB 24 HB	G 1.1/2" -11	50		60	35,1 x 1,6

W45 O HJ

Ввертный штуцер, угол 45°

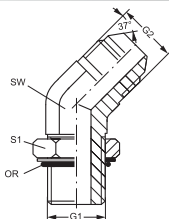

Соединение 1: Наружная резьба UN/UNF

Соединение 2: Наружная резьба UN/UNF

Модель: Ввертный штуцер с регулировкой направления

Материал: Сталь

Варианты изделия: W45 O HJ VA, Ввертный штуцер, угол 45°, Высококачественная сталь

Форма уплотнения 1: Уплотнение ввертного штуцера кольцом круглого сечения

Форма уплотнения 2: Наружный конус 74°

Конструкция: Угол 45°

Защита поверхности: Гальваническое покрытие

Наименование	G1	G2	SW (размер под ключ) mm	S1	Кольцо круглого сечения
W 45 O 04 HJ	7/16" -20 UNF	7/16" -20 UNF	11	14	8,92 x 1,83
W 45 O 05 HJ 04	1/2" -20 UNF	7/16" -20 UNF	13	16	10,52 x 1,83
W 45 O 05 HJ	1/2" -20 UNF	1/2" -20 UNF	13	16	10,52 x 1,83
W 45 O 06 HJ	9/16" -18 UNF	9/16" -18 UNF	14	17	11,90 x 1,98
W 45 O 06 HJ 08	9/16" -18 UNF	3/4" -16 UNF	19	17	11,90 x 1,98
W 45 O 08 HJ 06	3/4" -16 UNF	9/16" -18 UNF	19	22	16,36 x 2,20
W 45 O 08 HJ	3/4" -16 UNF	3/4" -16 UNF	19	22	16,36 x 2,20
W 45 O 08 HJ 10	3/4" -16 UNF	7/8" -14 UNF	22	22	16,36 x 2,20
W 45 O 08 HJ 12	3/4" -16 UNF	1.1/16" -12 UN	22	27	16,36 x 2,20
W 45 O 10 HJ 08	7/8" -14 UNF	3/4" -16 UNF	22	25	19,18 x 2,46
W 45 O 10 HJ	7/8" -14 UNF	7/8" -14 UNF	22	27	19,18 x 2,46
W 45 O 10 HJ 12	7/8" -14 UNF	1.1/16" -12 UN	27	25	19,18 x 2,46
W 45 O 12 HJ 08	1.1/16" -12 UN	3/4" -16 UNF	22	32	23,47 x 2,95
W 45 O 12 HJ 10	1.1/16" -12 UN	7/8" -14 UNF	32	22	23,47 x 2,95
W 45 O 12 HJ	1.1/16" -12 UN	1.1/16" -12 UN	27	32	23,47 x 2,95
W 45 O 12 HJ 16	1.1/16" -12 UN	1.5/16" -12 UN	33	32	23,47 x 2,95
W 45 O 16 HJ 12	1.5/16" -12 UN	1.1/16" -12 UN	38	27	29,74 x 2,95
W 45 O 16 HJ	1.5/16" -12 UN	1.5/16" -12 UN	33	38	29,74 x 2,95
W 45 O 16 HJ 20	1.5/16" -12 UN	1.5/8" -12 UN	41	38	29,74 x 2,95
W 45 O 20 HJ 16	1.5/8" -12 UN	1.5/16" -12 UN	33	48	37,47 x 3,00
W 45 O 20 HJ	1.5/8" -12 UN	1.5/8" -12 UN	41	48	37,47 x 3,00
W 45 O 24 HJ	1.7/8" -12 UN	1.7/8" -12 UN	48	54	43,69 x 3,00
W 45 O 32 HJ	2.1/2" -12 UN	2.1/2" -12 UN	66	70	59,36 x 3,00

W45 AJ HJ

Навинчиваемый штуцер, угол 45°



Соединение 1: Гаечная резьба UN/UNF
Соединение 2: Наружная резьба UN/UNF
Модель: Навинчиваемый штуцер
Материал: Сталь

Форма уплотнения 1: Внутренний конус 74°
Форма уплотнения 2: Наружный конус 74°
Конструкция: Угол 45°
Защита поверхности: Гальваническое покрытие

Варианты изделия: W45 AJ HJ VA, Навинчиваемый штуцер, угол 45°, Высококачественная сталь

Наименование	Рабочее давление, бар	G1	G2	SW (размер под ключ) mm	S1
W 45 AJ 04 HJ	PN 350	7/16" -20 UNF	7/16" -20 UNF	12	14
W 45 AJ 05 HJ	PN 350	1/2" -20 UNF	1/2" -20 UNF	14	16
W 45 AJ 06 HJ	PN 250	9/16" -18 UNF	9/16" -18 UNF	14	19
W 45 AJ 08 HJ	PN 250	3/4" -16 UNF	3/4" -16 UNF	19	22
W 45 AJ 10 HJ	PN 200	7/8" -14 UNF	7/8" -14 UNF	22	27
W 45 AJ 12 HJ	PN 200	1.1/16" -12 UN	1.1/16" -12 UN	27	32
W 45 AJ 14 HJ	PN 160	1.3/16" -12 UN	1.3/16" -12 UN	32	36
W 45 AJ 16 HJ	PN 160	1.5/16" -12 UN	1.5/16" -12 UN	33	41
W 45 AJ 20 HJ	PN 125	1.5/8" -12 UN	1.5/8" -12 UN	41	50
W 45 AJ 24 HJ	PN 100	1.7/8" -12 UN	1.7/8" -12 UN	48	60
W 45 AJ 32 HJ	PN 80	2.1/2" -12 UN	2.1/2" -12 UN	65	75

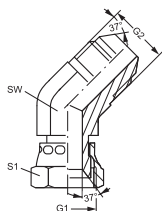

W90 HB

Соединитель, угол 90°

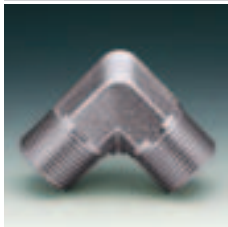

Соединение 1: Наружная резьба BSP, цилиндрическая
Соединение 2: Наружная резьба BSP, цилиндрическая
Модель: Соединители
Материал: Сталь

Форма уплотнения 1: Внутренний конус 60°
Форма уплотнения 2: Внутренний конус 60°
Конструкция: Угол 90°
Защита поверхности: Гальваническое покрытие

Варианты изделия: W90 HB VA, Резьбовой штуцер, угол 90°, Высококачественная сталь

Наименование	G1	G2	SW (размер под ключ) mm
W 90 HB 02	G 1/8" -28	G 1/8" -28	11
W 90 HB 04 HB 02	G 1/4" -19	G 1/8" -28	14
W 90 HB 04	G 1/4" -19	G 1/4" -19	14
W 90 HB 06 HB 04	G 3/8" -19	G 1/4" -19	19
W 90 HB 06	G 3/8" -19	G 3/8" -19	19
W 90 HB 08 HB 06	G 1/2" -14	G 3/8" -19	22
W 90 HB 08	G 1/2" -14	G 1/2" -14	22
W 90 HB 10	G 5/8" -14	G 5/8" -14	22
W 90 HB 12 HB 08	G 3/4" -14	G 1/2" -14	27
W 90 HB 12	G 3/4" -14	G 3/4" -14	27
W 90 HB 16 HB 12	G 1" -11	G 3/4" -14	33
W 90 HB 16	G 1" -11	G 1" -11	33
W 90 HB 20 HB 16	G 1.1/4" -11	G 1" -11	41
W 90 HB 20	G 1.1/4" -11	G 1.1/4" -11	41
W 90 HB 24	G 1.1/2" -11	G 1.1/2" -11	50
W 90 HB 32	G 2" -11	G 2" -11	55

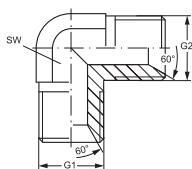

W90 HROK HB

Ввертный штуцер, угол 90°

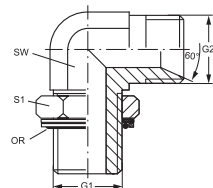

Соединение 1: Наружная резьба BSP, цилиндрическая
Соединение 2: Наружная резьба BSP, цилиндрическая
Модель: Ввертный штуцер с регулировкой направления
Материал: Сталь

Форма уплотнения 1: Резьбовой штуцер с кольцом круглого сечения и камерным кольцом
Форма уплотнения 2: Внутренний конус 60°
Конструкция: Угол 90°
Защита поверхности: Гальваническое покрытие

Наименование	G1	G2	SW (размер под ключ) mm	S1	Кольцо круглого сечения
W 90 HRO K 02 HB	G 1/8" -28	G 1/8" -28	11	14	7,97 x 1,88
W 90 HRO K 04 HB 02	G 1/4" -19	G 1/8" -28	14	19	10,77 x 2,62
W 90 HRO K 04 HB	G 1/4" -19	G 1/4" -19	14	19	10,77 x 2,62
W 90 HRO K 04 HB 06	G 1/4" -19	G 3/8" -19	14	19	10,77 x 2,62
W 90 HRO K 06 HB 04	G 3/8" -19	G 1/4" -19	19	22	13,94 x 2,62
W 90 HRO K 06 HB	G 3/8" -19	G 3/8" -19	19	22	13,94 x 2,62
W 90 HRO K 06 HB 08	G 3/8" -19	G 1/2" -14	19	22	13,94 x 2,62
W 90 HRO K 08 HB 06	G 1/2" -14	G 3/8" -19	22	27	17,86 x 2,62
W 90 HRO K 08 HB	G 1/2" -14	G 1/2" -14	22	27	17,86 x 2,62
W 90 HRO K 08 HB 10	G 1/2" -14	G 5/8" -14	22	27	17,86 x 2,62
W 90 HRO K 08 HB 12	G 1/2" -14	G 3/4" -14	27	27	17,86 x 2,62
W 90 HRO K 12 HB 08	G 3/4" -14	G 1/2" -14	27	35	23,47 x 2,62
W 90 HRO K 12 HB	G 3/4" -14	G 3/4" -14	27	36	23,47 x 2,62
W 90 HRO K 12 HB 16	G 3/4" -14	G 1" -11	33	36	23,47 x 2,62
W 90 HRO K 16 HB 12	G 1" -11	G 3/4" -14	33	41	29,74 x 3,53
W 90 HRO K 16 HB	G 1" -11	G 1" -11	33	41	29,74 x 3,53
W 90 HRO K 20 HB 16	G 1.1/4" -11	G 1" -11	41	50	37,69 x 3,53
W 90 HRO K 20 HB	G 1.1/4" -11	G 1.1/4" -11	41	50	37,69 x 3,53
W 90 HRO K 24 HB	G 1.1/2" -11	G 1.1/2" -11	48	55	44,04 x 3,53

W90 HROK HJOF

Ввертный штуцер, угол 90°

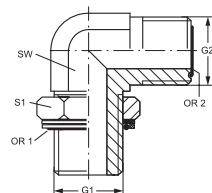

Соединение 1: Наружная резьба BSP, цилиндрическая

Соединение 2: Наружная резьба ORFS

Модель: Ввертный штуцер с регулировкой направления

Материал: Сталь

Варианты изделия: W90 HROK HJOF VA, Ввертный штуцер, угол 90°, Высококачественная сталь

Форма уплотнения 1: Резьбовой штуцер с кольцом круглого сечения и камерным кольцом

Форма уплотнения 2: Плоское уплотнение с кольцом круглого сечения

Конструкция: Угол 90°

Защита поверхности: Гальваническое покрытие

Наименование	G1	G2	SW (размер под ключ) mm	S1	Кольцо круглого сечения 1	Кольцо круглого сечения 2
W 90 HRO K 02 HJOF 04	G 1/8" -28	9/16" -18 UNF	14	14	8,00 x 2,00	7,65 x 1,78
W 90 HRO K 04 HJOF	G 1/4" -19	9/16" -18 UNF	19	19	10,77 x 2,62	7,65 x 1,78
W 90 HRO K 04 HJOF 06	G 1/4" -19	11/16" -16 UN	19	19	10,77 x 2,62	9,25 x 1,78
W 90 HRO K 04 HJOF 08	G 1/4" -19	13/16" -16 UN	19	19	10,77 x 2,62	12,42 x 1,78
W 90 HRO K 06 HJOF 04	G 3/8" -19	9/16" -18 UNF	19	22	13,94 x 2,62	7,65 x 1,78
W 90 HRO K 06 HJOF	G 3/8" -19	11/16" -16 UN	19	22	13,94 x 2,62	9,25 x 1,78
W 90 HRO K 06 HJOF 08	G 3/8" -19	13/16" -16 UN	19	22	13,94 x 2,62	12,42 x 1,78
W 90 HRO K 06 HJOF 10	G 3/8" -19	1" -14 UNS	27	22	13,94 x 2,62	15,60 x 1,78
W 90 HRO K 08 HJOF 06	G 1/2" -14	11/16" -16 UN	27	27	17,86 x 2,62	9,25 x 1,78
W 90 HRO K 08 HJOF	G 1/2" -14	13/16" -16 UN	27	27	17,86 x 2,62	12,42 x 1,78
W 90 HRO K 08 HJOF 10	G 1/2" -14	1" -14 UNS	27	27	17,86 x 2,62	15,60 x 1,78
W 90 HRO K 08 HJOF 12	G 1/2" -14	1.3/16" -12 UN	30	27	17,86 x 2,62	18,77 x 1,78
W 90 HRO K 12 HJOF 08	G 3/4" -14	13/16" -16 UN	30	36	23,47 x 2,62	12,42 x 1,78
W 90 HRO K 12 HJOF 10	G 3/4" -14	1" -14 UNS	30	36	23,47 x 2,62	15,60 x 1,78
W 90 HRO K 12 HJOF	G 3/4" -14	1.3/16" -12 UN	30	36	23,47 x 2,62	18,77 x 1,78
W 90 HRO K 12 HJOF 16	G 3/4" -14	1.7/16" -12 UN	36	36	23,47 x 2,62	23,52 x 1,78
W 90 HRO K 16 HJOF 10	G 1" -11	1" -14 UNS	36	41	29,75 x 3,53	15,60 x 1,78
W 90 HRO K 16 HJOF 12	G 1" -11	1.3/16" -12 UN	36	41	29,75 x 3,53	18,77 x 1,78
W 90 HRO K 16 HJOF	G 1" -11	1.7/16" -12 UN	36	41	29,75 x 3,53	23,52 x 1,78
W 90 HRO K 16 HJOF 20	G 1" -11	1.11/16" -12 UN	41	41	29,75 x 3,53	29,87 x 1,78
W 90 HRO K 20 HJOF 16	G 1.1/4" -11	1.7/16" -12 UN	41	50	37,69 x 3,53	23,52 x 1,78
W 90 HRO K 20 HJOF	G 1.1/4" -11	1.11/16" -12 UN	41	50	37,69 x 3,53	29,87 x 1,78
W 90 HRO K 24 HJOF 20	G 1.1/2" -11	1.11/16" -12 UN	50	55	44,04 x 3,53	29,87 x 1,78
W 90 HRO K 24 HJOF	G 1.1/2" -11	2" -12 UN	50	55	44,04 x 3,53	37,82 x 1,78

W90 HROK HJ

Ввертный штуцер, угол 90°

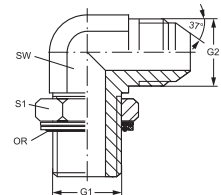

Соединение 1: Наружная резьба BSP, цилиндрическая

Соединение 2: Наружная резьба UN/UNF

Модель: Ввертный штуцер с регулировкой направления

Материал: Сталь

Варианты изделия: W90 HROK HJ VA, Ввертный штуцер, угол 90° , Высококачественная сталь

Форма уплотнения 1: Резьбовой штуцер с кольцом круглого сечения и камерным кольцом

Форма уплотнения 2: Наружный конус 74°

Конструкция: Угол 90°

Защита поверхности: Гальваническое покрытие

Наименование	G1	G2	SW (размер под ключ) mm	S1	Кольцо круглого сечения
W 90 HRO K 02 HJ 04	G 1/8" -28	7/16" -20 UNF	12	14	7,97 x 1,88
W 90 HRO K 02 HJ 05	G 1/8" -28	1/2" -20 UNF	14	14	7,97 x 1,88
W 90 HRO K 04 HJ	G 1/4" -19	7/16" -20 UNF	14	19	10,77 x 2,62
W 90 HRO K 04 HJ 05	G 1/4" -19	1/2" -20 UNF	14	19	10,77 x 2,62
W 90 HRO K 04 HJ 06	G 1/4" -19	9/16" -18 UNF	14	19	10,77 x 2,62
W 90 HRO K 04 HJ 08	G 1/4" -19	3/4" -16 UNF	19	19	10,77 x 2,62
W 90 HRO K 06 HJ 04	G 3/8" -19	7/16" -20 UNF	19	22	13,94 x 2,62
W 90 HRO K 06 HJ 05	G 3/8" -19	1/2" -20 UNF	19	22	13,94 x 2,62
W 90 HRO K 06 HJ	G 3/8" -19	9/16" -18 UNF	19	22	13,94 x 2,62
W 90 HRO K 06 HJ 08	G 3/8" -19	3/4" -16 UNF	19	22	13,94 x 2,62
W 90 HRO K 06 HJ 10	G 3/8" -19	7/8" -14 UNF	22	22	13,94 x 2,62
W 90 HRO K 08 HJ 04	G 1/2" -14	7/16" -20 UNF	19	27	17,86 x 2,62
W 90 HRO K 08 HJ	G 1/2" -14	3/4" -16 UNF	22	27	17,86 x 2,62
W 90 HRO K 08 HJ 06	G 1/2" -14	9/16" -18 UNF	22	27	17,86 x 2,62
W 90 HRO K 08 HJ 10	G 1/2" -14	7/8" -14 UNF	22	27	17,86 x 2,62
W 90 HRO K 08 HJ 12	G 1/2" -14	1.1/16" -12 UN	27	27	17,86 x 2,62
W 90 HRO K 10 HJ	G 5/8" -14	7/8" -14 UNF	22	30	19,70 x 2,62
W 90 HRO K 12 HJ 08	G 3/4" -14	3/4" -16 UNF	27	36	23,47 x 2,62
W 90 HRO K 12 HJ 10	G 3/4" -14	7/8" -14 UNF	27	36	23,47 x 2,62
W 90 HRO K 12 HJ	G 3/4" -14	1.1/16" -12 UN	27	36	23,47 x 2,62
W 90 HROK 12 HJ 14	G 3/4" -14	1.3/16" -12 UN	33	36	23,47 x 2,62
W 90 HROK 12 HJ 16	G 3/4" -14	1.5/16" -12 UN	33	36	23,47 x 2,62
W 90 HRO K 16 HJ 12	G 1" -11	1.1/16" -12 UN	33	41	29,74 x 3,53
W 90 HRO K 16 HJ	G 1" -11	1.5/16" -12 UN	33	41	29,74 x 3,53
W 90 HRO K 16 HJ 20	G 1" -11	1.5/8" -12 UN	41	41	29,74 x 3,53
W 90 HRO K 20 HJ 16	G 1.1/4" -11	1.5/16" -12 UN	41	50	37,69 x 3,53
W 90 HRO K 20 HJ	G 1.1/4" -11	1.5/8" -12 UN	41	50	37,69 x 3,53
W 90 HRO K 20 HJ 24	G 1.1/4" -11	1.7/8" -12 UN	48	50	37,69 x 3,53
W 90 HRO K 24 HJ	G 1.1/2" -11	1.7/8" -12 UN	48	55	44,04 x 3,53

W90 IR

Соединительный штуцер, IGR, угол 90°

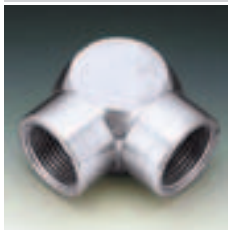

Соединение 1: Внутренняя резьба BSP, цилиндрическая
Соединение 2: Внутренняя резьба BSP, цилиндрическая
Модель: Соединительный штуцер
Материал: Сталь

Форма уплотнения 1: Плоское уплотнение
Форма уплотнения 2: Плоское уплотнение
Конструкция: Угол 90°
Защита поверхности: Гальваническое покрытие

Наименование	G1 + G2	SW (размер под ключ)	
		mm	
W 90 IR 02	G 1/8" -28	17	
W 90 IR 04	G 1/4" -19	19	
W 90 IR 06	G 3/8" -19	22	
W 90 IR 08	G 1/2" -14	27	
W 90 IR 12	G 3/4" -14	33	
W 90 IR 16	G 1" -11	41	
W 90 IR 20	G 1.1/4" -11	48	
W 90 IR 24	G 1.1/2" -11	64	
W 90 IR 32	G 2" -11	73	

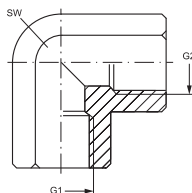

W90 AB HB

Соединитель, угол 90°



Соединение 1: Гаечная резьба BSP
Соединение 2: Наружная резьба BSP, цилиндрическая
Модель: Соединители
Материал: Сталь
Варианты изделия: W90 AB HB VA, Навинчиваемый штуцер, угол 90°, Высококачественная сталь

Форма уплотнения 1: Наружный конус 60°
Форма уплотнения 2: Внутренний конус 60°
Конструкция: Угол 90°
Защита поверхности: Гальваническое покрытие

Наименование	G1 + G2	SW (размер под ключ)		S1
		mm		
W 90 AB 02 HB	G 1/8" -28	10		14
W 90 AB 04 HB	G 1/4" -19	14		19
W 90 AB 06 HB	G 3/8" -19	17		22
W 90 AB 08 HB	G 1/2" -14	22		27
W 90 AB 10 HB	G 5/8" -14	24		30
W 90 AB 12 HB	G 3/4" -14	27		32
W 90 AB 16 HB	G 1" -11	36		41
W 90 AB 20 HB	G 1.1/4" -11	46		50
W 90 AB 24 HB	G 1.1/2" -11	50		55
W 90 AB 32 HB	G 2" -11	60		70

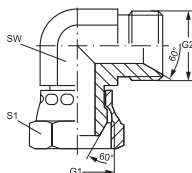

W90 AOB HB

Соединитель, угол 90°



Соединение 1: Гаечная резьба BSP
Соединение 2: Наружная резьба BSP, цилиндрическая
Модель: Соединители
Материал: Сталь

Форма уплотнения 1: Уплотнительная головка 60° с кольцом круглого сечения
Форма уплотнения 2: Внутренний конус 60°
Конструкция: Прямые
Защита поверхности: Гальваническое покрытие

Наименование	G1 + G2	SW (размер под ключ) mm	S1	Кольцо круглого сечения
W 90 AOB 02 HB	G 1/8" -28	11	14	4,5 x 1,5
W 90 AOB 04 HB	G 1/4" -19	14	17	6,5 x 1,0
W 90 AOB 06 HB	G 3/8" -19	19	22	8,1 x 1,6
W 90 AOB 08 HB	G 1/2" -14	22	27	12,1 x 1,6
W 90 AOB 10 HB	G 5/8" -14	25	27	13,1 x 1,6
W 90 AOB 12 HB	G 3/4" -14	27	32	17,1 x 1,6
W 90 AOB 16 HB	G 1" -11	33	41	22,1 x 1,6
W 90 AOB 20 HB	G 1.1/4" -11	41	50	29,1 x 1,6
W 90 AOB 24 HB	G 1.1/2" -11	50	60	35,1 x 1,6

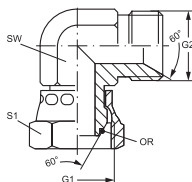

W90 A H

Соединительный штуцер, угол 90°



Соединение 1: Метрическая гаечная резьба
Соединение 2: Метрическая наружная резьба, цилиндрическая
Модель: Соединительный штуцер (колесо трубы короткое)
Материал: Сталь

Форма уплотнения 1: Наружный конус 60°
Форма уплотнения 2: Внутренний конус 60°
Конструкция: Угол 90°
Защита поверхности: Гальваническое покрытие

Наименование	G1	G2	S1	S2
W 90 A 06 H	M 14 x 1,5	M 14 x 1,5	14	19
W 90 A 08 H	M 16 x 1,5	M 16 x 1,5	17	22
W 90 A 10 H	M 18 x 1,5	M 18 x 1,5	19	24
W 90 A 13 H	M 22 x 1,5	M 22 x 1,5	22	27
W 90 A 16 H	M 26 x 1,5	M 26 x 1,5	27	32
W 90 A 20 H	M 30 x 1,5	M 30 x 1,5	30	36
W 90 A 25 H	M 38 x 1,5	M 38 x 1,5	41	46

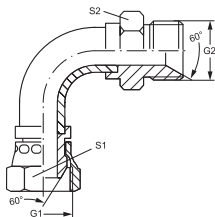

WB90 AOL HL

Соединительный штуцер, угол 90°

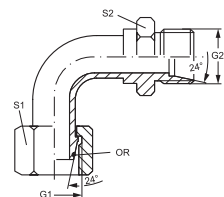

Соединение 1: Метрическая гаечная резьба

Соединение 2: Метрическая наружная резьба, цилиндрическая

Модель: Соединительный штуцер (колесо трубы короткое)

Материал: Сталь

Форма уплотнения 1: Наружный конус 24° с кольцом круглого сечения

Форма уплотнения 2: Внутренний конус 24°

Конструкция: Угол 90°

Защита поверхности: Гальваническое покрытие

Наименование	Серия	Наружный Ø трубы mm	Расчетное давление bar	G1 + G2	S1	S2	Кольцо круглого сечения
WB 90 AOL 04 HL	L	6	315	M 12 x 1,5	14	14	4,0 x 1,5
WB 90 AOL 06 HL	L	8	315	M 14 x 1,5	17	14	6,0 x 1,5
WB 90 AOL 08 HL	L	10	315	M 16 x 1,5	19	17	7,5 x 1,5
WB 90 AOL 10 HL	L	12	315	M 18 x 1,5	22	19	9,0 x 1,5
WB 90 AOL 13 HL	L	15	315	M 22 x 1,5	27	22	12,0 x 2,0
WB 90 AOL 16 HL	L	18	315	M 26 x 1,5	32	27	15,0 x 2,0
WB 90 AOL 20 HL	L	22	160	M 30 x 2	36	36	20,0 x 2,0
WB 90 AOL 25 HL	L	28	160	M 36 x 2	41	36	26,0 x 2,0
WB 90 AOL 32 HL	L	35	160	M 42 x 2	50	46	32,0 x 2,5
WB 90 AOL 40 HL	L	42	160	M 52 x 2	60	55	38,0 x 2,5

WB90 NW AOL

Соединительный штуцер, угол 90°

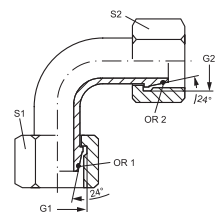

Соединение 1: Метрическая гаечная резьба

Соединение 2: Метрическая гаечная резьба

Модель: Соединительный штуцер (колесо трубы короткое)

Материал: Сталь

Форма уплотнения 1: Наружный конус 24° с кольцом круглого сечения

Форма уплотнения 2: Наружный конус 24° с кольцом круглого сечения

Конструкция: Угол 90°

Защита поверхности: Гальваническое покрытие

Наименование	Серия	Наружный Ø трубы mm	Расчетное давление bar	G1 + G2	S1	S2	Кольцо круглого сечения 1 + Кольцо круглого сечения 2
WB 90 NW 04 AOL	L	6	315	M 12 x 1,5	14	14	4,0 x 1,5
WB 90 NW 06 AOL	L	8	315	M 14 x 1,5	17	17	6,0 x 1,5
WB 90 NW 08 AOL	L	10	315	M 16 x 1,5	19	19	7,5 x 1,5
WB 90 NW 10 AOL	L	12	315	M 18 x 1,5	22	22	9,0 x 1,5
WB 90 NW 13 AOL	L	15	315	M 22 x 1,5	27	27	12,0 x 2,0
WB 90 NW 16 AOL	L	18	315	M 26 x 1,5	32	32	15,0 x 2,0
WB 90 NW 20 AOL	L	22	160	M 30 x 2	36	36	20,0 x 2,0
WB 90 NW 25 AOL	L	28	160	M 36 x 2	41	41	26,0 x 2,0
WB 90 NW 32 AOL	L	35	160	M 45 x 2	50	50	32,0 x 2,5
WB 90 NW 40 AOL	L	42	160	M 52 x 2	60	60	38,0 x 2,5

W90 AJF HJOF

Навинчиваемый штуцер, угол 90°



Соединение 1: Гаечная резьба ORFS
Соединение 2: Наружная резьба ORFS
Модель: Навинчиваемый штуцер
Материал: Сталь

Форма уплотнения 1: Плоское уплотнение
Форма уплотнения 2: Плоское уплотнение с кольцом круглого сечения
Конструкция: Угол 90°
Защита поверхности: Гальваническое покрытие

Варианты изделия: W90 AJF HJOF VA, Навинчиваемый штуцер, угол 90°, Высококачественная сталь

Наименование	G1 + G2	SW (размер под ключ) mm	S1	Кольцо круглого сечения
W 90 AJF 04 HJOF	9/16" -18 UNF	14	17	7,65 x 1,78
W 90 AJF 06 HJOF	11/16" -16 UN	19	22	9,25 x 1,78
W 90 AJF 08 HJOF	13/16" -16 UN	19	24	12,42 x 1,78
W 90 AJF 10 HJOF	1" -14 UNS	27	30	15,60 x 1,78
W 90 AJF 12 HJOF	1.3/16" -12 UN	30	36	18,77 x 1,78
W 90 AJF 16 HJOF	1.7/16" -12 UN	36	41	23,52 x 1,78
W 90 AJF 20 HJOF	1.11/16" -12 UN	41	50	29,87 x 1,78
W 90 AJF 24 HJOF	2" -12 UN	48	60	37,82 x 1,78

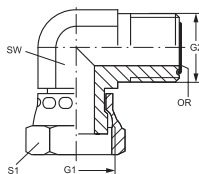

W90 O HJ

Вертный штуцер, AGJ, угол 90°



Соединение 1: Наружная резьба UN/UNF
Соединение 2: Наружная резьба UN/UNF
Модель: Вертный штуцер с регулировкой направления
Материал: Сталь

Форма уплотнения 1: Уплотнение вертного штуцера кольцом круглого сечения
Форма уплотнения 2: Наружный конус 74°
Конструкция: Угол 90°
Защита поверхности: Гальваническое покрытие

Варианты изделия: W90 O HJ VA, Вертный штуцер, AGJ, угол 90°, Высококачественная сталь

Наименование	G1	G2	SW (размер под ключ) mm	S1	Кольцо круглого сечения
W 90 O 04 HJ	7/16" -20 UNF	7/16" -20 UNF	12	14	9,17 x 1,63
W 90 O 04 HJ 05	7/16" -20 UNF	1/2" -20 UNF	12	14	9,17 x 1,63
W 90 O 04 HJ 06	7/16" -20 UNF	9/16" -18 UNF	12	14	9,17 x 1,63
W 90 O 05 HJ 04	1/2" -20 UNF	7/16" -20 UNF	13	17	10,52 x 1,83
W 90 O 05 HJ	1/2" -20 UNF	1/2" -20 UNF	13	17	10,52 x 1,83
W 90 O 05 HJ 06	1/2" -20 UNF	9/16" -18 UNF	13	17	10,52 x 1,83
W 90 O 06 HJ 04	9/16" -18 UNF	7/16" -20 UNF	14	17	11,90 x 1,98
W 90 O 06 HJ 05	9/16" -18 UNF	1/2" -20 UNF	14	17	11,90 x 1,98
W 90 O 06 HJ	9/16" -18 UNF	9/16" -18 UNF	14	17	11,90 x 1,98
W 90 O 06 HJ 08	9/16" -18 UNF	3/4" -16 UNF	14	17	11,90 x 1,98
W 90 O 08 HJ	3/4" -16 UNF	3/4" -16 UNF	19	22	16,36 x 2,20
W 90 O 08 HJ 06	3/4" -16 UNF	9/16" -18 UNF	19	22	16,36 x 2,20
W 90 O 08 HJ 10	3/4" -16 UNF	7/8" -14 UNF	19	22	16,36 x 2,20
W 90 O 08 HJ 12	3/4" -16 UNF	1.1/16" -12 UN	19	22	16,36 x 2,20
W 90 O 10 HJ 08	7/8" -14 UNF	3/4" -16 UNF	22	27	19,18 x 2,46
W 90 O 10 HJ 06	7/8" -14 UNF	9/16" -18 UNF	22	27	19,18 x 2,46
W 90 O 10 HJ	7/8" -14 UNF	7/8" -14 UNF	22	27	19,18 x 2,46

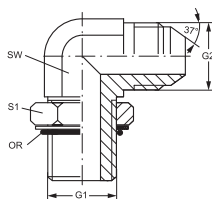

W90 O HJ (Продолжение)

Вертный штуцер, AGJ, угол 90°

Наименование	G1	G2	SW (размер под ключ) mm	S1	Кольцо круглого сечения
W 90 O 10 HJ 12	7/8" -14 UNF	1.1/16" -12 UN	22	27	19,18 x 2,46
W 90 O 12 HJ 08	1.1/16" -12 UN	3/4" -16 UNF	27	32	23,47 x 2,95
W 90 O 12 HJ	1.1/16" -12 UN	1.1/16" -12 UN	27	32	23,47 x 2,95
W 90 O 12 HJ 16	1.1/16" -12 UN	1.5/16" -12 UN	27	32	23,47 x 2,95
W 90 O 12 HJ 10	1.1/16" -12 UN	7/8" -14 UNF	27	32	23,47 x 2,95
W 90 O 16 HJ	1.5/16" -12 UN	1.5/16" -12 UN	33	41	29,74 x 2,95
W 90 O 16 HJ 12	1.5/16" -12 UN	1.1/16" -12 UN	33	41	29,74 x 2,95
W 90 O 16 HJ 20	1.5/16" -12 UN	1.5/8" -12 UN	33	41	29,74 x 2,95
W 90 O 20 HJ 16	1.5/8" -12 UN	1.5/16" -12 UN	41	50	37,47 x 3,00
W 90 O 20 HJ	1.5/8" -12 UN	1.5/8" -12 UN	41	50	37,47 x 3,00
W 90 O 24 HJ	1.7/8" -12 UN	1.7/8" -12 UN	48	55	43,69 x 3,00
W 90 O 32 HJ	2.1/2" -12 UN	2.1/2" -12 UN	65	70	59,36 x 3,00

SW 90 HJ

Штуцер переборочного резьбового соединения, угол 90°



Соединение 1: Наружная резьба UN/UNF

Соединение 2: Наружная резьба UN/UNF

Модель: Штуцер переборочного резьбового соединения

Материал: Сталь

Варианты изделия: SW 90 HJ VA, Штуцер переборочного резьбового соединения, угол 90°, Высококачественная сталь

Форма уплотнения 1: Наружный конус 74°

Форма уплотнения 2: Наружный конус 74°

Конструкция: Угол 90°

Защита поверхности: Гальваническое покрытие

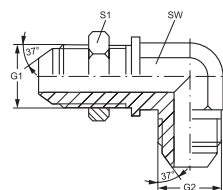

Наименование	G1 + G2	SW (размер под ключ) mm	S1
SW 90 HJ 04	7/16" -20 UNF	11	17
SW 90 HJ 05	1/2" -20 UNF	13	19
SW 90 HJ 06	9/16" -18 UNF	14	22
SW 90 HJ 08	3/4" -16 UNF	19	24
SW 90 HJ 10	7/8" -14 UNF	22	30
SW 90 HJ 12	1.1/16" -12 UN	27	36
SW 90 HJ 14	1.3/16" -12 UN	41	38
SW 90 HJ 16	1.5/16" -12 UN	41	41
SW 90 HJ 20	1.5/8" -12 UN	41	48
SW 90 HJ 24	1.7/8" -12 UN	55	55

W90 AJ HJ

Навинчиваемый штуцер, угол 90°

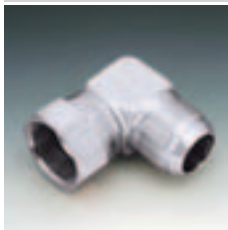

Соединение 1: Гаечная резьба UN/UNF
Соединение 2: Наружная резьба UN/UNF
Модель: Навинчиваемый штуцер
Материал: Сталь

Форма уплотнения 1: Внутренний конус 74°
Форма уплотнения 2: Наружный конус 74°
Конструкция: Угол 90°
Защита поверхности: Гальваническое покрытие

Варианты изделия: W90 AJ HJ VA, Навинчиваемый штуцер, угол 90° , Высококачественная сталь

Наименование	G1 + G2	SW (размер под ключ)	
		mm	S1
W 90 AJ 04 HJ	7/16" -20 UNF	12	14
W 90 AJ 05 HJ	1/2" -20 UNF	13	17
W 90 AJ 06 HJ	9/16" -18 UNF	14	19
W 90 AJ 08 HJ	3/4" -16 UNF	19	22
W 90 AJ 10 HJ	7/8" -14 UNF	22	27
W 90 AJ 12 HJ	1.1/16" -12 UN	27	32
W 90 AJ 14 HJ	1.3/16" -12 UN	33	36
W 90 AJ 16 HJ	1.5/16" -12 UN	33	41
W 90 AJ 20 HJ	1.5/8" -12 UN	41	50
W 90 AJ 24 HJ	1.7/8" -12 UN	48	60
W 90 AJ 32 HJ	2.1/2" -12 UN	65	75

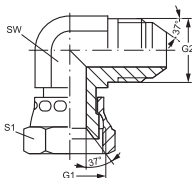

L AB HB

Навинчиваемый штуцер, L-образный



Соединение 1: Гаечная резьба BSP
Соединение 2 + 3: Наружная резьба BSP, цилиндрическая
Модель: Навинчиваемый штуцер с регулировкой направления
Материал: Сталь

Форма уплотнения 1: Наружный конус 60°
Форма уплотнения 2 + 3: Внутренний конус 60°
Конструкция: L-образная форма
Защита поверхности: Гальваническое покрытие

Варианты изделия: L AB HB VA, Навинчиваемый штуцер, L-образный , Высококачественная сталь

Наименование	G1	G2 + G3	SW (размер под ключ)	
			mm	S1
L AB 04 HB	G 1/4" -19	G 1/4" -19	14	19
L AB 06 HB	G 3/8" -19	G 3/8" -19	17	22
L AB 08 HB	G 1/2" -14	G 1/2" -14	22	27
L AB 10 HB	G 5/8" -14	G 5/8" -14	24	30
L AB 12 HB	G 3/4" -14	G 3/4" -14	27	32
L AB 16 HB	G 1" -11	G 1" -11	36	41
L AB 20 HB	G 1.1/4" -11	G 1.1/4" -11	46	50
L AB 24 HB	G 1.1/2" -11	G 1.1/2" -11	50	55
L AB 32 HB	G 2" -11	G 2" -11	60	70

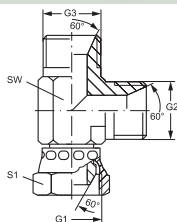

L AJF HJOF

Навинчиваемый штуцер, L-образный

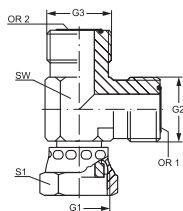

Соединение 1: Гаечная резьба ORFS

Соединение 2 + 3: Наружная резьба ORFS

Модель: Навинчиваемый штуцер с регулировкой направления

Материал: Сталь

Форма уплотнения 1: Плоское уплотнение

Форма уплотнения 2 + 3: Плоское уплотнение с кольцом круглого сечения

Конструкция: L-образная форма

Защита поверхности: Гальваническое покрытие

Наименование	G1	G2 + G3	SW (размер под ключ) mm	S1	Кольцо круглого сечения 1 + Кольцо круглого сечения 2
L AJF 04 HJOF	9/16" -18 UNF	9/16" -18 UNF	14	17	7,66 x 1,78
L AJF 06 HJOF	11/16" -16 UN	11/16" -16 UN	19	22	9,25 x 1,78
L AJF 08 HJOF	13/16" -16 UN	13/16" -16 UN	19	24	12,42 x 1,78
L AJF 10 HJOF	1" -14 UNS	1" -14 UNS	27	30	15,60 x 1,78
L AJF 12 HJOF	1.3/16" -12 UN	1.3/16" -12 UN	30	36	18,77 x 1,78
L AJF 16 HJOF	1.7/16" -12 UN	1.7/16" -12 UN	36	41	23,52 x 1,78
L AJF 20 HJOF	1.11/16" -12 UN	1.11/16" -12 UN	41	50	29,87 x 1,78
L AJF 24 HJOF	2" -12 UN	2" -12 UN	48	60	37,82 x 1,78

LSV HJ

Штуцер переборочного резьбового соединения, L-образный

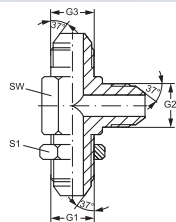

Соединение 1 - 3: Наружная резьба UN/UNF

Модель: Штуцер переборочного резьбового соединения

Материал: Сталь

Форма уплотнения 1 - 3: Наружный конус 74°

Конструкция: L-образная форма

Защита поверхности: Гальваническое покрытие

Наименование	G1 – G3	SW (размер под ключ) mm	S1
L SV 04 HJ	7/16" -20 UNF	11	17
L SV 05 HJ	1/2" -20 UNF	14	19
L SV 06 HJ	9/16" -18 UNF	14	21
L SV 08 HJ	3/4" -16 UNF	19	25
L SV 10 HJ	7/8" -14 UNF	22	29
L SV 12 HJ	1.1/16" -12 UN	27	35

L AJ HJ

Навинчиваемый штуцер, L-образный



Соединение 1: Гаечная резьба UN/UNF

Соединение 2 + 3: Наружная резьба UN/UNF

Модель: Навинчиваемый штуцер с регулировкой направления

Материал: Сталь

Варианты изделия: L AJ HJ VA, Навинчиваемый штуцер, L-образный, Высококачественная сталь

Форма уплотнения 1: Внутренний конус 74°

Форма уплотнения 2 + 3: Наружный конус 74°

Конструкция: L-образная форма

Защита поверхности: Гальваническое покрытие

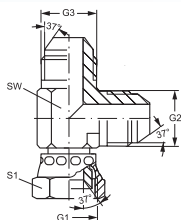

Наименование	G1	G2 + G3	SW (размер под ключ)	S1
			mm	
L AJ 04 HJ	7/16" -20 UNF	7/16" -20 UNF	12	14
L AJ 05 HJ	1/2" -20 UNF	1/2" -20 UNF	13	17
L AJ 06 HJ	9/16" -18 UNF	9/16" -18 UNF	14	19
L AJ 08 HJ	3/4" -16 UNF	3/4" -16 UNF	19	22
L AJ 10 HJ	7/8" -14 UNF	7/8" -14 UNF	22	17
L AJ 12 HJ	1.1/16" -12 UN	1.1/16" -12 UN	27	32
L AJ 14 HJ	1.3/16" -12 UN	1.3/16" -12 UN	33	36
L AJ 16 HJ	1.5/16" -12 UN	1.5/16" -12 UN	33	41
L AJ 20 HJ	1.5/8" -12 UN	1.5/8" -12 UN	41	50
L AJ 24 HJ	1.7/8" -12 UN	1.7/8" -12 UN	48	60

T HB

Соединительный штуцер, T-образный



Соединение 1 - 3: Наружная резьба BSP, цилиндрическая

Модель: Соединительный штуцер

Материал: Сталь

Варианты изделия: T HB VA, Соединительный штуцер, T-образный, Высококачественная сталь

Форма уплотнения 1 - 3: Внутренний конус 60°

Конструкция: T-образная форма

Защита поверхности: Гальваническое покрытие

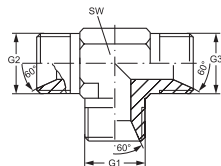

Наименование	G1 – G3	SW (размер под ключ)
		mm
T HB 02	G 1/8" -28	11
T HB 04	G 1/4" -19	14
T HB 06	G 3/8" -19	19
T HB 08	G 1/2" -14	22
T HB 10	G 5/8" -14	22
T HB 12	G 3/4" -14	27
T HB 16	G 1" -11	33
T HB 20	G 1.1/4" -11	41
T HB 24	G 1.1/2" -11	48
T HB 32	G 2" -11	64

T HROK HJ

Ввертный штуцер, Т-образный

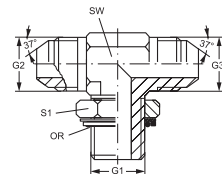

Соединение 1: Наружная резьба BSP, цилиндрическая

Соединение 2 + 3: Наружная резьба UN/UNF

Модель: Ввертный штуцер с регулировкой направления

Материал: Сталь

Варианты изделия: T HROK HJ VA, Ввертный штуцер, Т-образный , Высококачественная сталь

Форма уплотнения 1: Резьбовой штуцер с кольцом круглого сечения и камерным кольцом

Форма уплотнения 2 + 3: Наружный конус 74°

Конструкция: Т-образная форма

Защита поверхности: Гальваническое покрытие

Наименование	G1	G2 + G3	SW (размер под ключ) mm	S1	Кольцо круглого сечения
T HRO K 02 HJ 04	G 1/8" -28	7/16" -20 UNF	11	14	8,00 x 2,00
T HROK 02 HJ 05	G 1/8" -28	1/2" -20 UNF	14	14	8,00 x 2,00
T HRO K 04 HJ	G 1/4" -19	7/16" -20 UNF	14	19	10,77 x 2,62
T HRO K 04 HJ 05	G 1/4" -19	1/2" -20 UNF	14	14	10,77 x 2,62
T HRO K 04 HJ 06	G 1/4" -19	9/16" -18 UNF	14	19	10,77 x 2,62
T HRO K 04 HJ 08	G 1/4" -19	3/4" -16 UNF	19	19	10,77 x 2,62
T HRO K 06 HJ 04	G 3/8" -19	7/16" -20 UNF	19	22	13,94 x 2,62
T HRO K 06 HJ 05	G 3/8" -19	1/2" -20 UNF	19	22	13,94 x 2,62
T HRO K 06 HJ	G 3/8" -19	9/16" -18 UNF	19	22	13,94 x 2,62
T HRO K 06 HJ 08	G 3/8" -19	3/4" -16 UNF	22	22	13,94 x 2,62
T HRO K 06 HJ 10	G 3/8" -19	7/8" -14 UNF	22	22	13,94 x 2,62
T HRO K 08 HJ 04	G 1/2" -14	7/16" -20 UNF	22	27	17,86 x 2,62
T HRO K 08 HJ 06	G 1/2" -14	9/16" -18 UNF	22	27	17,86 x 2,62
T HRO K 08 HJ	G 1/2" -14	3/4" -16 UNF	22	27	17,86 x 2,62
T HRO K 08 HJ 10	G 1/2" -14	7/8" -14 UNF	22	27	17,86 x 2,62
T HRO K 08 HJ 12	G 1/2" -14	1.1/16" -12 UN	27	27	17,86 x 2,62
T HRO K 12 HJ 08	G 3/4" -14	3/4" -16 UNF	27	36	23,47 x 2,62
T HRO K 12 HJ 10	G 3/4" -14	7/8" -14 UNF	27	36	23,47 x 2,62
T HRO K 12 HJ	G 3/4" -14	1.1/16" -12 UN	27	36	23,47 x 2,62
T HRO K 12 HJ 16	G 3/4" -14	1.5/16" -12 UN	33	36	23,47 x 2,62
T HRO K 16 HJ 12	G 1" -11	1.1/16" -12 UN	33	41	29,74 x 3,53
T HRO K 16 HJ	G 1" -11	1.5/16" -12 UN	33	41	29,74 x 3,53
T HRO K 16 HJ 20	G 1" -11	1.5/8" -12 UN	41	41	29,74 x 3,53
T HRO K 20 HJ 16	G 1.1/4" -11	1.5/16" -12 UN	41	50	37,69 x 3,53
T HRO K 20 HJ	G 1.1/4" -11	1.5/8" -12 UN	41	50	37,69 x 3,53
T HROK 20 HJ 24	G 1.1/4" -11	1.7/8" -12 UN	48	50	37,69 x 3,53
T HRO K 24 HJ	G 1.1/2" -11	1.7/8" -12 UN	48	60	44,04 x 3,53

T IR

Навинчиваемый штуцер, Т-образный

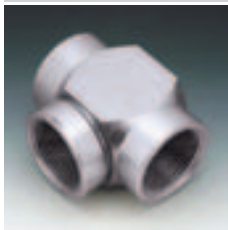

Соединение 1 - 3: Внутренняя резьба BSP, цилиндрическая

Модель: Навинчиваемый штуцер

Материал: Сталь

Форма уплотнения 1 - 3: Форма А

Конструкция: Т-образная форма

Защита поверхности: Гальваническое покрытие

Наименование	G1 – G3	SW (размер под ключ)	
		mm	
T IR 02	G 1/8" -28	14	
T IR 04	G 1/4" -19	19	
T IR 06	G 3/8" -19	22	
T IR 08	G 1/2" -14	27	
T IR 12	G 3/4" -14	33	
T IR 16	G 1" -11	41	
T IR 20	G 1.1/4" -11	50	
T IR 24	G 1.1/2" -11	60	
T IR 32	G 2" -11	70	

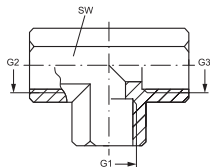

T AB HB

Навинчиваемый штуцер, Т-образный



Соединение 1: Гаечная резьба BSP

Соединение 2 + 3: Наружная резьба BSP, цилиндрическая

Модель: Навинчиваемый штуцер с регулировкой направления

Материал: Сталь

Варианты изделия: T AB HB VA, Навинчиваемый штуцер, Т-образный, Высококачественная сталь

Форма уплотнения 1: Наружный конус 60°

Форма уплотнения 2 + 3: Внутренний конус 60°

Конструкция: Т-образная форма

Защита поверхности: Гальваническое покрытие

Наименование	G1	G2 + G3	SW (размер под ключ)		S1
			mm		
T AB 04 HB	G 1/4" -19	G 1/4" -19	14		19
T AB 06 HB	G 3/8" -19	G 3/8" -19	19		11
T AB 08 HB	G 1/2" -14	G 1/2" -14	22		27
T AB 10 HB	G 5/8" -14	G 5/8" -14	22		30
T AB 12 HB	G 3/4" -14	G 3/4" -14	27		32
T AB 16 HB	G 1" -11	G 1" -11	33		38
T AB 20 HB	G 1.1/4" -11	G 1.1/4" -11	41		50
T AB 24 HB	G 1.1/2" -11	G 1.1/2" -11	50		55

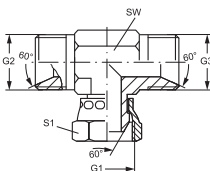

T AB

Навинчиваемый штуцер, Т-образный



Соединение 1 - 3: Гаечная резьба BSP

Модель: Навинчиваемый штуцер с регулировкой направления

Материал: Сталь

Варианты изделия: T AB VA, Навинчиваемый штуцер, Т-образный, высококачественная сталь

Форма уплотнения 1 - 3: Наружный конус 60°

Конструкция: Т-образная форма

Защита поверхности: Гальваническое покрытие

Наименование	G1 – G3	SW (размер под ключ)	
		mm	S1 - S3
T AB 02	G 1/8" -28	11	14
T AB 04	G 1/4" -19	14	19
T AB 06	G 3/8" -19	19	22
T AB 08	G 1/2" -14	22	27
T AB 10	G 5/8" -14	22	30
T AB 12	G 3/4" -14	27	32
T AB 16	G 1" -11	33	41
T AB 20	G 1.1/4" -11	41	50
T AB 24	G 1.1/2" -11	48	60
T AB 32	G 2" -11	64	70

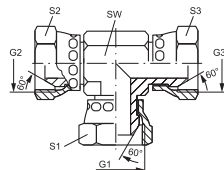

VERSCHLUSS HB

Глухой штуцер

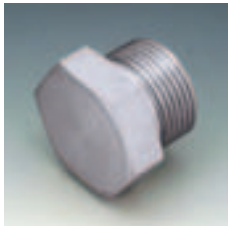

Соединение 1: Наружная резьба BSP, цилиндрическая

Модель: Глухой штуцер

Материал: Сталь

Варианты изделия: VERSCHLUSS HB VA, Глухой штуцер, высококачественная сталь

Форма уплотнения 1: Внутренний конус 60°

Конструкция: Прямые

Защита поверхности: Гальваническое покрытие

Наименование	G1	SW (размер под ключ)	
		mm	
VERSCHLUSS HB 02	G 1/8" -28	14	
VERSCHLUSS HB 04	G 1/4" -19	19	
VERSCHLUSS HB 06	G 3/8" -19	22	
VERSCHLUSS HB 08	G 1/2" -14	27	
VERSCHLUSS HB 10	G 5/8" -14	27	
VERSCHLUSS HB 12	G 3/4" -14	32	
VERSCHLUSS HB 16	G 1" -11	41	
VERSCHLUSS HB 20	G 1.1/4" -11	50	
VERSCHLUSS HB 24	G 1.1/2" -11	55	
VERSCHLUSS HB 32	G 2" -11	70	

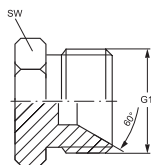

VERSCHLUSS AB

Глухая гайка

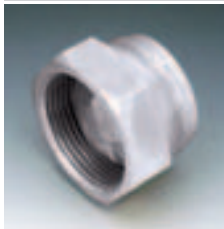

Соединение 1: Гаечная резьба BSP

Модель: Глухая гайка

Материал: Сталь

Варианты изделия: VERSCHLUSS AB VA, Глухая гайка, Высококачественная сталь

Форма уплотнения 1: Наружный конус 60°

Конструкция: Прямые

Защита поверхности: Гальваническое покрытие

Наименование	G1	S1
VERSCHLUSS AB 02	G 1/8" -28	14
VERSCHLUSS AB 04	G 1/4" -19	19
VERSCHLUSS AB 06	G 3/8" -19	22
VERSCHLUSS AB 08	G 1/2" -14	27
VERSCHLUSS AB 10	G 5/8" -14	30
VERSCHLUSS AB 12	G 3/4" -14	32
VERSCHLUSS AB 16	G 1" -11	38
VERSCHLUSS AB 20	G 1.1/4" -11	50
VERSCHLUSS AB 24	G 1.1/2" -11	55
VERSCHLUSS AB 32	G 2" -11	70

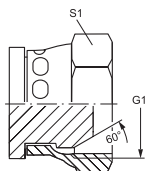

VERSCHLUSS HJOF

Глухой штуцер

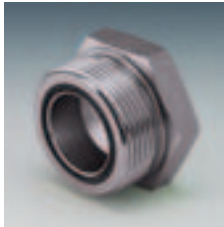

Соединение 1: Наружная резьба ORFS

Модель: Глухой штуцер

Защита поверхности: Гальваническое покрытие

Форма уплотнения 1: Плоское уплотнение с кольцом круглого сечения

Материал: Сталь

Наименование	G1	i mm	L1 mm	SW (размер под ключ)		Кольцо круглого сечения
				mm	mm	
VERSCHLUSS HJOF 04	9/16" -18 UNF	10,0	16,5	17	7,65 x 1,78	
VERSCHLUSS HJOF 06	11/16" -16 UN	11,0	19,0	19	9,25 x 1,78	
VERSCHLUSS HJOF 08	13/16" -16 UN	13,0	22,0	22	12,42 x 1,78	
VERSCHLUSS HJOF 10	1" -14 UNS	15,5	26,0	27	15,60 x 1,78	
VERSCHLUSS HJOF 12	1.3/16" -12 UN	17,0	27,5	32	18,77 x 1,78	
VERSCHLUSS HJOF 16	1.7/16" -12 UN	17,5	28,0	41	23,52 x 1,78	
VERSCHLUSS HJOF 20	1.11/16" -12 UN	17,5	28,0	46	29,87 x 1,78	
VERSCHLUSS HJOF 24	2" -12 UN	17,5	28,0	55	37,82 x 1,78	

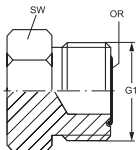

VERSCHLUSS AJF

Глухая гайка



Соединение 1: Гаечная резьба ORFS

Модель: Глухая гайка

Материал: Сталь

Форма уплотнения 1: Плоское уплотнение

Конструкция: Прямые

Защита поверхности: Гальваническое покрытие

Наименование	G1	S1
VERSCHLUSS AJF 04	9/16" -18 UNF	17
VERSCHLUSS AJF 06	11/16" -16 UN	22
VERSCHLUSS AJF 08	13/16" -16 UN	24
VERSCHLUSS AJF 10	1" -14 UNS	30
VERSCHLUSS AJF 12	1.3/16" -12 UN	36
VERSCHLUSS AJF 16	1.7/16" -12 UN	41
VERSCHLUSS AJF 20	1.11/16" -12 UN	48
VERSCHLUSS AJF 24	2" -12 UN	57
VERSCHLUSS AJF 32	2.1/2" -12 UN	73

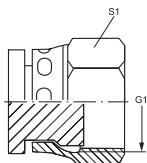

VERSCHLUSS HJ

Глухой штуцер

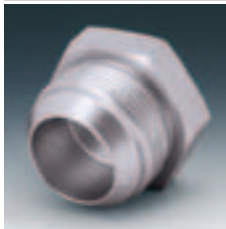

Соединение 1: Наружная резьба UN/UNF

Модель: Глухой штуцер

Защита поверхности: Гальваническое покрытие

Варианты изделия: VERSCHLUSS HJ VA, Глухой штуцер, Высококачественная сталь

Форма уплотнения 1: Наружный конус 74°

Материал: Сталь

Наименование	G1	SW (размер под ключ)
		mm
VERSCHLUSS HJ 04	7/16" -20 UNF	12
VERSCHLUSS HJ 05	1/2" -20 UNF	14
VERSCHLUSS HJ 06	9/16" -18 UNF	19
VERSCHLUSS HJ 08	3/4" -16 UNF	19
VERSCHLUSS HJ 10	7/8" -14 UNF	24
VERSCHLUSS HJ 12	1.1/16" -12 UN	27
VERSCHLUSS HJ 14	1.3/16" -12 UN	32
VERSCHLUSS HJ 16	1.5/16" -12 UN	36
VERSCHLUSS HJ 20	1.5/8" -12 UN	46
VERSCHLUSS HJ 24	1.7/8" -12 UN	50
VERSCHLUSS HJ 32	2.1/2" -12 UN	67

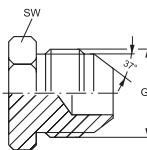

VERSCHLUSS O IS

Глухой штуцер с внутренним шестигранником

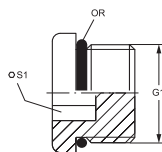

Соединение 1: Наружная резьба UN/UNF
Модель: Глухой штуцер с внутренним шестигранником
Материал: Сталь

Форма уплотнения 1: Уплотнение кольцом круглого сечения
Конструкция: Прямые
Защита поверхности: Гальваническое покрытие

Наименование	G1	S1	Кольцо круглого сечения
VERSCHLUSS O 02 IS	5/16" -24 UNF	1/8"	6,07 x 1,63
VERSCHLUSS O 03 IS	3/8" -24 UNF	1/8"	7,65 x 1,78
VERSCHLUSS O 04 IS	7/16" -20 UNF	3/16"	8,92 x 1,83
VERSCHLUSS O 05 IS	1/2" -20 UNF	3/16"	10,52 x 1,83
VERSCHLUSS O 06 IS	9/16" -18 UNF	1/4"	11,90 x 1,98
VERSCHLUSS O 08 IS	3/4" -16 UNF	5/16"	16,36 x 2,20
VERSCHLUSS O 10 IS	7/8" -14 UNF	3/8"	19,18 x 2,46
VERSCHLUSS O 12 IS	1.1/16" -12 UN	9/16"	23,47 x 2,95
VERSCHLUSS O 14 IS	1.3/16" -12 UN	9/16"	26,59 x 2,95
VERSCHLUSS O 16 IS	1.5/16" -12 UN	5/8"	29,74 x 2,95
VERSCHLUSS O 20 IS	1.5/8" -12 UN	3/4"	37,47 x 3,00
VERSCHLUSS O 24 IS	1.7/8" -12 UN	3/4"	43,69 x 3,00
VERSCHLUSS O 32 IS	2.1/2" -12 UN	1"	59,36 x 3,00

VERSCHLUSS AJ

Глухая гайка

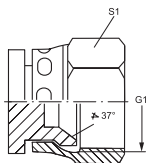
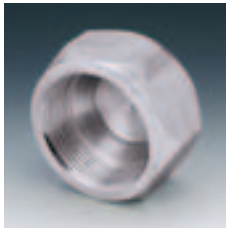

Соединение 1: Гаечная резьба UN/UNF
Модель: Глухая гайка
Материал: Сталь
Варианты изделия: VERSCHLUSS AJ VA, Глухая гайка , Высококачественная сталь

Форма уплотнения 1: Внутренний конус 74°
Конструкция: Прямые
Защита поверхности: Гальваническое покрытие

Наименование	G1	S1
VERSCHLUSS AJ 04	7/16" -20 UNF	14
VERSCHLUSS AJ 05	1/2" -20 UNF	17
VERSCHLUSS AJ 06	9/16" -18 UNF	19
VERSCHLUSS AJ 08	3/4" -16 UNF	22
VERSCHLUSS AJ 10	7/8" -14 UNF	27
VERSCHLUSS AJ 12	1.1/16" -12 UN	32
VERSCHLUSS AJ 14	1.3/16" -12 UN	35
VERSCHLUSS AJ 16	1.5/16" -12 UN	41
VERSCHLUSS AJ 20	1.5/8" -12 UN	50
VERSCHLUSS AJ 24	1.7/8" -12 UN	60
VERSCHLUSS AJ 32	2.1/2" -12 UN	73

WEO SB G

Вставная втулка WEO



Соединение 1: Вставная втулка WEO

Соединение 2: Наружная резьба BSP, цилиндрическая

Материал: Сталь

Форма уплотнения 1: Уплотнение кольцом круглого сечения

Форма уплотнения 2: Форма A

Наименование	Типоразмер	Рабочее давление, бар	G1	Ø D1 mm	i mm	L1 mm	S1
WEO 10 SB G 1/4	1/4"	PN 350	G 1/4" -19	10	12	38	19
WEO 13 SB G 3/8	3/8"	PN 350	G 3/8" -19	13	12	41	22
WEO 16 SB G 1/2	1/2"	PN 350	G 1/2" -14	16	14	43	27
WEO 23 SB G 3/4	3/4"	PN 350	G 3/4" -14	23	16	56	32
WEO 30 SB G 1	1"	PN 250	G 1" -11	30	18	67	41

WEO SB G ED

Вставная втулка WEO



Соединение 1: Вставная втулка WEO

Соединение 2: Наружная резьба BSP, цилиндрическая

Материал: Сталь

Запасные части: WD, Мягкое уплотнение для резьбовых соединений ED

Форма уплотнения 1: Уплотнение кольцом круглого сечения

Форма уплотнения 2: Форма E

Наименование	Типоразмер	Рабочее давление, бар	G1	Ø D1 mm	i mm	L1 mm	S1
WEO 10 SB G 1/4 ED	1/4"	PN 350	G 1/4" -19	10	12	38	19
WEO 13 SB G 3/8 ED	3/8"	PN 350	G 3/8" -19	13	12	41	22
WEO 16 SB G 1/2 ED	1/2"	PN 350	G 1/2" -14	16	14	43	27

AFS SCHR M

Комплект метрических винтов, внутреннего шестигранник



Модель: Комплект винтов

Комплект поставки: 4 винта + 4 пружинящих кольца

Защита поверхности: Смазка черным маслом

Норма: DIN 912 (ISO 4762)

Материал: Сталь 10.9

Наименование	G1	L1 mm	SW (размер под ключ) mm
AFS 80 SCHR M	M 8 x 1,25	30	6
AFS 100 SCHR M	M 10 x 1,5	35	8
AFS 104 SCHR M	M 10 x 1,5	40	8
AFS 106 SCHR M	M 12 x 1,75	45	10
AFS 112 SCHR M	M 16 x 2	50	14
AFS 404 SCHR M	M 14 x 2	45	12
AFS 406 SCHR M	M 20 x 2,5	70	17

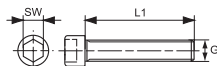

AFS SCHR U

Комплект винтов UNC, внутренний шестигранный



Модель: Комплект винтов

Комплект поставки: 4 винта + 4 пружинящих кольца

Защита поверхности: Смазка черным маслом

Норма: ASA B 18.3

Материал: Сталь

Сталь 10.9

Наименование	Серия давления	G1	L1 mm	SW (размер под ключ)
AFS 80 SCHR U		5/16" x 1.1/4" UNC	31,8	7/32"
AFS 100 SCHR U		3/8" x 1.1/2" UNC	38,1	5/16"
AFS 104 SCHR U		7/16" x 1.1/2" UNC	38,1	5/16"
AFS 106 SCHR U		1/2" x 1.3/4" UNC	44,5	3/8"
AFS 110 SCHR U	3000 PSI	1/2" x 1.3/4" UNC	44,5	3/8"
AFS 112 SCHR U		5/8" x 2" UNC	50,8	1/2"
AFS 403 SCHR U		7/16" x 1.3/4" UNC	44,5	5/16"
AFS 406 SCHR U		3/4" x 2.1/2" UNC	63,5	9/16"

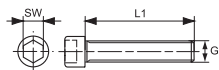

FH 3000 / 6000 PSI

Полуфланец SAE



Норма: SAE J 518 C
ISO 6162

Модель: Полуфланец SAE

Комплект поставки: Только фланец

Защита поверхности: Гальваническое покрытие

Варианты изделия: SFH 3000 / 6000 PSI VA, Полуфланец SAE, Высококачественная сталь

Конструкция: Прямые

Крепление: Отверстие под винт

Материал: Сталь ST 52.3 (FE 510)

Наименование	Серия давления	Давление (PB)		Типоразмер	A	B	C	D	E	F	G	H	I	L	M метр.	M unc
		10.9	8.8		mm	mm	mm	mm	mm	mm	mm	mm	mm	mm		
FH 3001	3000 PSI	350	350	1/2"	31,0	24,3	38,1	54	8,7	22,8	19	13	6,2	8,7	M 8 x 25	5/16 x 1.1/4
FH 3002	3000 PSI	350	350	3/4"	38,9	32,1	47,6	65	11,1	25,9	22	14	6,2	10,7	M 10 x 30	3/8 x 1.1/4
FH 3003	3000 PSI	315	250	1"	45,2	38,5	52,4	70	13,1	29,2	24	16	7,5	10,7	M 10 x 30	3/8 x 1.1/4
FH 3004	3000 PSI	250	200	1.1/4"	51,6	43,7	58,7	79	15,1	36,3	22	16	7,5	12,0	M 10 x 30	7/16 x 1.1/2
FH 3014	3000 PSI	250	200	1.1/4"	51,6	43,7	58,7	79	15,1	36,3	22	16	7,5	10,7	M 10 x 30	-
FH 3044	3000 PSI	250	200	1.1/4"	51,6	43,7	58,7	79	15,1	36,3	22	16	7,5	12,7	M 12 x 35	-
FH 3005	3000 PSI	200	200	1.1/2"	61,1	50,8	69,9	94	17,9	41,1	25	16	7,5	13,5	M 12 x 35	1/2 x 1.1/2
FH 3006	3000 PSI	200	160	2"	72,2	62,7	77,8	102	21,4	48,2	26	16	9,0	13,5	M 12 x 35	1/2 x 1.1/2
FH 3007	3000 PSI	160	100	2.1/2"	84,9	74,9	88,9	114	25,4	54,1	38	19	9,0	13,5	M 12 x 40	1/2 x 1.1/2
FH 3008	3000 PSI	160	100	3"	102,4	90,9	106,4	135	31,0	65,3	41	22	9,0	17,0	M 16 x 50	5/8 x 2
FH 3009	3000 PSI	35	35	3.1/2"	115,1	102,4	120,7	152	34,9	69,5	28	22	10,7	17,0	M 16 x 50	5/8 x 2
FH 3010	3000 PSI	35	35	4"	127,8	115,1	130,2	162	38,9	76,0	35	25	10,7	17,0	M 16 x 50	5/8 x 2
FH 3011	3000 PSI	35	35	5"	153,2	140,5	152,4	184	46,0	90,0	41	28	10,7	17,0	M 16 x 55	5/8 x 2
FH 6001	6000 PSI	400	350	1/2"	32,5	24,6	40,5	56	9,1	23,6	22	16	7,2	8,7	M 8 x 30	5/16 x 1.1/4
FH 6002	6000 PSI	400	350	3/4"	42,1	32,5	50,8	71	11,9	30,0	28	19	8,3	10,7	M 10 x 35	3/8 x 1.1/2

PN = номинальное давление PB = макс. рабочее давление Серия: LL = очень легкая L = легкая S = тяжелая Ø = наружный диаметр трубы

FH 3000 / 6000 PSI (Продолжение)

Полуфланец SAE

Наименование	Серия давления	Давление (PB) 10.9 bar	Давление (PB) 8.8 bar	Типоразмер	A mm	B mm	C mm	D mm	E mm	F mm	G mm	H mm	I mm	L mm	M метр.	M unc
FH 6003	6000 PSI	400	350	1"	48,4	38,9	57,2	81	13,9	34,8	33	24	9,0	13,0	M 12 x 45	-
FH 6013	6000 PSI	400	350	1"	48,4	38,9	57,2	81	13,9	34,8	33	24	9,0	12,0	-	7/16 x 1.1/4
FH 6004	6000 PSI	400	350	1.1/4"	54,8	44,5	66,7	95	15,9	38,6	38	27	9,8	14,7	M 14 x 45	-
FH 6044	6000 PSI	400	350	1.1/4"	54,8	44,5	66,7	95	15,9	38,6	38	27	9,8	13,5	-	1/2 x 1.3/4
FH 6005	6000 PSI	400	350	1.1/2"	64,3	51,6	79,4	113	18,3	47,5	43	30	12,1	17,0	M 16 x 55	5/8 x 2
FH 6006	6000 PSI	400	350	2"	80,2	67,6	96,8	133	22,2	56,9	52	37	12,1	21,0	M 20 x 70	3/4 x 2.1/2

PN = номинальное давление PB = макс. рабочее давление Серия: LL = очень легкая L = легкая S = тяжелая Ø = наружный диаметр трубы
Рекомендуемые винты приводятся в столбцах M (метр) или M (unc). Макс. рабочее давление (PB) зависит от класса прочности винтов (8.8 или 10.9).

VF 3000 PSI

Цельный фланец SAE



Серия давления: 3000 psi

Конструкция: Прямые

Крепление: Отверстие под винт

Материал: Сталь ST 52.3 (FE 510)

Норма: SAE J 518 C

ISO 6162

Модель: Цельный фланец SAE

Комплект поставки: Только фланец

Защита поверхности: Гальваническое покрытие

Наименование	Давление (PB) 10.9 bar	Давление (PB) 8.8 bar	Типоразмер	A mm	B mm	C mm	D mm	E mm	F mm	G mm	H mm	I mm	L mm	M метр.	M unc
VF 3001	350	350	1/2"	31,0	24,3	38,1	54	17,5	45,6	19	13	6,2	8,7	M 8 x 25	5/16 x 1.1/4
VF 3002	350	350	3/4"	38,9	32,1	47,6	65	22,2	51,8	22	14	6,2	10,7	M 10 x 30	3/8 x 1.1/4
VF 3003	315	250	1"	45,2	38,5	52,4	70	26,2	58,4	24	16	7,5	10,7	M 10 x 30	3/8 x 1.1/4
VF 3003-6000	400	350	1"	45,2	38,5	52,4	71	26,2	60,0	26	26	7,5	10,5	M 10 x 45	-
VF 3004	250	200	1.1/4"	51,6	43,7	58,7	79	30,2	72,6	22	16	7,5	12,0	M 10 x 30	7/16 x 1.1/2
VF 3004-6000	400	350	1.1/4"	51,6	43,7	58,7	80	30,2	73,0	33	24	7,5	12,5	M 12 x 45	-
VF 3005	200	200	1.1/2"	61,1	50,8	69,9	94	35,7	82,2	25	16	7,5	13,5	M 12 x 35	1/2 x 1.1/2
VF 3005-6000	400	350	1.1/2"	61,1	50,8	69,9	95	35,7	83,0	37	27	7,5	13,5	M 12 x 50	-
VF 3006	200	160	2"	72,2	62,7	77,8	102	42,9	96,4	26	16	9,0	13,5	M 12 x 35	1/2 x 1.1/2
VF 3006-6000	400	350	2"	72,2	62,7	77,8	103	42,9	97,0	43	30	9,0	13,5	M 12 x 50	-
VF 3007	160	100	2.1/2"	84,9	74,9	88,9	114	50,8	108,2	38	19	9,0	13,5	M 12 x 40	1/2 x 1.1/2
VF 3007-6000	400	350	2.1/2"	84,9	74,9	88,9	114	50,8	108,2	49	30	9,0	15,0	M 14 x 50	-
VF 3008	160	100	3"	102,4	90,9	106,4	135	61,9	130,6	41	22	9,0	17,0	M 16 x 50	5/8 x 2
VF 3009	35	35	3.1/2"	115,1	102,4	120,7	152	69,9	139,0	28	22	10,7	17,0	M 16 x 50	5/8 x 2
VF 3010	35	35	4"	127,8	115,1	130,2	162	77,8	152,0	35	25	10,7	17,0	M 16 x 50	5/8 x 2
VF 3011	35	35	5"	153,2	140,5	152,4	184	92,1	180,0	41	28	10,7	17,0	M 16 x 55	5/8 x 2

PN = номинальное давление PB = макс. рабочее давление

Рекомендуемые винты приводятся в столбцах M (метр) или M (unc). Макс. рабочее давление (PB) зависит от класса прочности винтов (8.8 или 10.9).

VF 6000 PSI

Цельный фланец SAE

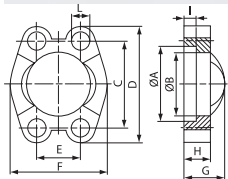

Серия давления: 6000 psi

Конструкция: Прямые

Крепление: Отверстие под винт

Защита поверхности: Гальваническое покрытие

Норма: SAE J 518 C

ISO 6162

Модель: Цельный фланец SAE

Материал: Сталь ST 52.3 (FE 510)

Наименование	Давление (PB) 10.9		Типоразмер	A		B		C		D		E		F		G		H		I		L		M метр.	M unc
	bar	bar		mm	mm	mm	mm	mm	mm	mm	mm	mm	mm	mm	mm	mm	mm	mm	mm	mm	mm	mm			
VF 6001	400	350	1/2"	32,5	24,6	40,5	56	18,2	47,2	22	16	7,2	8,7	M 8 x 30	5/16 x 1.1/4										
VF 6002	400	350	3/4"	42,1	32,5	50,8	71	23,8	60,0	28	19	8,3	10,7	M 10 x 35	3/8 x 1.1/2										
VF 6003	400	350	1"	48,4	38,9	57,2	81	27,8	69,9	33	24	9,0	13,0	M 12 x 45	-										
VF 6003-12	400	350	1"	48,4	38,9	57,2	81	27,8	69,9	33	24	9,0	12,0	-	7/16 x 1.3/4										
VF 6004	400	350	1.1/4"	54,8	44,5	66,7	95	31,8	77,2	38	27	9,8	14,7	M 14 x 45	1/2 x 1.3/4										
VF 6005	350	400	1.1/2"	64,3	51,6	79,4	113	36,5	95,0	43	30	12,1	17,0	M 16 x 55	5/8 x 2										
VF 6006	400	350	2"	80,2	67,6	96,8	133	44,5	113,8	52	37	12,1	21,0	M 20 x 70	3/4 x 2.1/2										

PN = номинальное давление PB = макс. рабочее давление

Макс. рабочее давление (PB) зависит от класса прочности винтов (8.8 или 10.9).Рекомендуемые винты приводятся в столбцах M (метр) или M (unc).

SFS 3000 PSI

Приварной бурт SAE

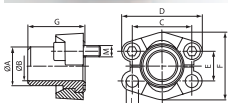

Серия давления: 3000 psi

Конструкция: Прямые

Комплект поставки: Только бурт предварительной сварки

Варианты изделия: SFS-M 3000 PSI, C 2 полуфланцами, комплектом винтов и кольцом круглого сечения

SFS-U 3000 PSI, C 2 полуфланцами, комплектом винтов и кольцом круглого сечения

Норма: SAE J 518 C

ISO 6162

Модель: Приварной бурт SAE

Материал: Сталь ST 52.3 (FE 510)

Наименование	Давление (PB) 10.9		Типоразмер	Труба	A		Ø B		C		D		E		F		G		L		M метр.	M unc
	bar	bar			mm	mm	mm	mm	mm	mm	mm	mm	mm	mm	mm	mm	mm	mm	mm			
SFS 3001 S 16	350	350	1/2"	16 x 2	16,0	12,0	38,1	54	17,5	45,6	41	8,5	M 8 x 30	5/16 x 1.1/4								
SFS 3001-21.3	350	350	1/2"	21,3 x 4,7	22,0	15,5	38,1	54	17,5	45,6	41	8,5	M 8 x 30	5/16 x 1.1/4								
SFS 3002-25	350	350	3/4"	25 x 3	27,0	18,9	47,6	65	22,2	51,8	50	10,5	M 10 x 30	3/8 x 1.1/4								
SFS 3002-26.9	350	350	3/4"	26,9 x 3,9	27,0	18,9	47,6	65	22,2	51,8	50	10,5	M 10 x 30	3/8 x 1.1/4								
SFS 3003-28	315	250	1"	28 x 3	28,0	22,0	52,4	70	26,2	58,4	50	10,5	M 10 x 35	3/8 x 1.1/4								
SFS 3003-30	315	250	1"	30 x 4	30,0	22,0	52,4	70	26,2	58,4	50	10,5	M 10 x 35	3/8 x 1.1/4								
SFS 3003-33.7	315	250	1"	33,7 x 4,5	35,0	24,7	52,4	70	26,2	58,4	50	10,5	M 10 x 35	3/8 x 1.1/4								
SFS 3003-38	315	250	1"	38 x 5	38,0	28,0	52,4	70	26,2	58,4	50	10,5	M 10 x 35	3/8 x 1.1/4								
SFS 3004-38	250	200	1.1/4"	38 x 5	38,0	28,0	58,7	79	30,2	72,6	55	*1	*2	7/16 x 1.1/2								
SFS 3004-42.4	250	200	1.1/4"	42,4 x 6,3	43,0	29,7	58,7	79	30,2	72,6	55	*1	*2	7/16 x 1.1/2								
SFS 3005-38	200	200	1.1/2"	38 x 4	38,0	30,0	69,9	94	35,7	82,2	57	13,5	M 12 x 35	1/2 x 1.1/2								
SFS 3005-42	200	200	1.1/2"	42 x 5	42,0	32,0	69,9	94	35,7	82,2	57	13,5	M 12 x 35	1/2 x 1.1/2								
SFS 3005-45	200	200	1.1/2"	45 x 5	45,0	35,0	69,9	94	35,7	82,2	57	13,5	M 12 x 35	1/2 x 1.1/2								
SFS 3005-48.3	200	200	1.1/2"	48,3 x 7,1	49,0	34,0	69,9	94	35,7	82,2	57	13,5	M 12 x 35	1/2 x 1.1/2								
SFS 3006-55	200	160	2"	55 x 5	55,0	45,0	77,8	102	42,9	96,4	57	13,5	M 12 x 35	1/2 x 1.1/2								
SFS 3006-60.3	200	160	2"	60,3 x 8	60,3	44,0	77,8	102	42,9	96,4	57	13,5	M 12 x 35	1/2 x 1.1/2								
SFS 3007-65	160	100	2.1/2"	65 x 6	65,0	53,0	88,9	114	50,8	108,2	58	13,5	M 12 x 40	1/2 x 1.3/4								

PN = номинальное давление PB = макс. рабочее давление

*1) = по выбору 10,5 или 12,5

SFS 3000 PSI (Продолжение)

Приварной бурт SAE

Наименование	Давление (PB) 10.9		Типоразмер	Труба	A	Ø B	C	D	E	F	G	L	M метр.	M unc
	bar	bar												
SFS 3007-70	160	100	2.1/2"	70 x 7,5	70,0	55,0	88,9	114	50,8	108,2	58	13,5	M 12 x 40	1/2 x 1.3/4
SFS 3007-76.1	160	100	2.1/2"	76,1 x 7,1	74,0	62,0	88,9	114	50,8	108,2	58	13,5	M 12 x 40	1/2 x 1.3/4
SFS 3008-80	138	100	3"	80 x 6	80,0	68,0	106,4	135	61,9	130,6	60	16,7	M 16 x 45	5/8 x 2
SFS 3008-88.9	138	100	3"	88,9 x 8	90,0	73,0	106,4	135	61,9	130,6	60	16,7	M 16 x 45	5/8 x 2
SFS 3009-100	35	35	3.1/2"	100 x 6	100,0	88,0	120,7	152	69,9	139,0	60	17,0	M 16 x 45	5/8 x 2
SFS 3009-88.9	35	35	3.1/2"	88,9 x 8	90,0	73,0	120,7	152	69,9	139,0	60	17,0	M 16 x 45	5/8 x 2
SFS 3010-110	35	35	4"	110 x 6	110,0	98,0	130,2	162	77,8	152,0	60	17,0	M 16 x 50	5/8 x 2
SFS 3010-114.3	35	35	4"	114,3 x 8,8	115,0	96,7	130,2	162	77,8	152,0	60	17,0	M 16 x 50	5/8 x 2
SFS 3011-133	35	35	5"	133 x 6,5	133,0	120,0	152,4	184	92,1	180,0	60	17,0	M 16 x 50	5/8 x 2
SFS 3011-139.7	35	35	5"	139,7 x 10	140,0	120,0	152,4	184	92,1	180,0	60	17,0	M 16 x 50	5/8 x 2

PN = номинальное давление PB = макс. рабочее давление

*1) = по выбору 10,5 или 12,5

Указанное максимальное рабочее давление относится к фланцу! Фактическое рабочее давление определяется трубой (толщиной стенок) и ее качеством! Макс. рабочее давление (PB) зависит от класса прочности винтов (8.8 или 10.9). Рекомендуемые винты приводятся в столбцах M (metr) или M (unc).

SFS 6000 PSI

Приварной бурт SAE

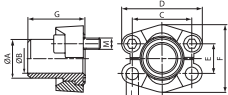
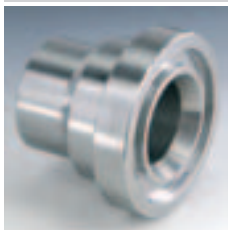

Серия давления: 6000 psi

Конструкция: Прямые

Комплект поставки: Только бурт предварительной сварки

Варианты изделия: SFS-M 6000 PSI, C 2 полуфланцами, комплектом винтов и кольцом круглого сечения

SFS-U 6000 PSI, C 2 полуфланцами, комплектом винтов и кольцом круглого сечения

Норма: SAE J 518 C

ISO 6162

Модель: Приварной бурт SAE

Материал: Сталь ST 52.3 (FE 510)

Наименование	Давление (PB) 10.9		Типоразмер	Труба	A	Ø B	C	D	E	F	G	L	M метр.	M unc
	bar	bar												
SFS 6001-16	400	350	1/2"	16 x 2	16,0	12,0	40,5	56	18,2	47,2	34	8,5	M 8 x 30	5/16 x 1.1/4
SFS 6001-21.3	400	350	1/2"	21,3 x 4,5	21,3	11,9	40,5	56	18,2	47,2	34	8,5	M 8 x 30	5/16 x 1.1/4
SFS 6002-20	400	350	3/4"	20 x 2,5	20,0	15,0	50,8	71	23,8	60,0	38	10,5	M 10 x 35	3/8 x 1.1/2
SFS 6002-25	400	350	3/4"	25 x 3,5	25,0	18,0	50,8	71	23,8	60,0	38	10,5	M 10 x 35	3/8 x 1.1/2
SFS 6002-26.9	400	350	3/4"	26,9 x 5,6	26,9	15,7	50,8	71	23,8	60,0	38	10,5	M 10 x 35	3/8 x 1.1/2
SFS 6003-30	400	350	1"	30 x 4	30,0	22,0	57,2	81	27,8	69,6	40	*1	M 12 x 45	7/16 x 1.3/4
SFS 6003-33.7	400	350	1"	33,7 x 7,1	35,0	19,0	57,2	81	27,8	69,6	40	*1	M 12 x 45	7/16 x 1.3/4
SFS 6003-38	400	350	1"	38 x 5	38,0	28,0	57,2	81	27,8	69,6	40	*1	M 12 x 45	7/16 x 1.3/4
SFS 6004-38	400	350	1.1/4"	38 x 5,5	38,0	27,0	66,7	95	31,8	77,2	45	*2	M 14 x 50	1/2 x 1.3/4
SFS 6004-42.4	400	350	1.1/4"	42,4 x 6,3	42,4	35,8	66,7	95	31,8	77,2	45	14,5	M 14 x 50	1/2 x 1.3/4
SFS 6005-45	400	350	1.1/2"	45 x 6,5	45,0	32,0	79,4	113	36,5	95,0	50	16,7	M 16 x 55	5/8 x 2
SFS 6005-48.3	400	350	1.1/2"	48,3 x 8,8	48,3	30,7	79,4	113	36,5	95,0	50	16,7	M 16 x 55	5/8 x 2
SFS 6006-65	400	350	2"	65 x 8	65,0	46,0	96,8	133	44,5	113,8	58	21,0	M 20 x 65	3/4 x 2.1/2

PN = номинальное давление PB = макс. рабочее давление

*1) = по выбору 12,0 или 12,5

Указанное максимальное рабочее давление относится к фланцу! Фактическое рабочее давление определяется трубой (толщиной стенок) и ее качеством! Макс. рабочее давление (PB) зависит от класса прочности винтов (8.8 или 10.9). Рекомендуемые винты приводятся в столбцах M (metr) или M (unc).

DSFS 3000 PSI

Фланцевый соединитель с приварным буртом SAE

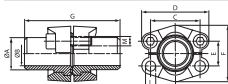

Серия давления: 3000 psi

Конструкция: Прямые

Крепление: С комплектом метрических винтов

Материал: Сталь ST 52.3 (FE 510)

Норма: SAE J 518 C

ISO 6162

Модель: Фланцевый соединитель с приварным буртом SAE

Комплект поставки: С 2 полуфланцами, комплектом винтов и кольцом круглого сечения

Защита поверхности: Гальваническое покрытие

Наименование	Давление (PB)		Типоразмер	Труба	A	ØB	C	D	E	F	G	L	M метр.	M unc
	10.9	8.8			mm	mm	mm	mm	mm	mm	mm	mm		
DSFS 3001-16	350	350	1/2"	16 x 2	16,0	12,0	38,1	54	17,5	45,6	82	8,5	M 8 x 30	5/16 x 1.1/4
DSFS 3001-21.3	350	350	1/2"	21,3 x 4,7	22,0	15,5	38,1	54	17,5	45,6	82	8,5	M 8 x 30	5/16 x 1.1/4
DSFS 3002-25	350	350	3/4"	25 x 3	27,0	18,9	47,6	65	22,2	51,8	100	10,5	M 10 x 30	3/8 x 1.1/4
DSFS 3002-26.9	350	350	3/4"	26,9 x 3,9	27,0	18,9	47,6	65	22,2	51,8	100	10,5	M 10 x 30	3/8 x 1.1/4
DSFS 3003-28	315	250	1"	28 x 3	28,0	22,0	52,4	70	26,2	58,4	100	10,5	M 10 x 35	3/8 x 1.1/4
DSFS 3003-30	315	250	1"	30 x 4	30,0	22,0	52,4	70	26,2	58,4	100	10,5	M 10 x 35	3/8 x 1.1/4
DSFS 3003-33.7	315	250	1"	33,7 x 4,5	34,0	24,7	52,4	70	26,2	58,4	100	10,5	M 10 x 35	3/8 x 1.1/4
DSFS 3003-38	315	250	1"	38 x 5	38,0	28,0	52,4	70	26,2	58,4	100	10,5	M 10 x 35	3/8 x 1.1/4
DSFS 3004-38	250	200	1.1/4"	38 x 5	38,0	28,0	58,7	79	30,2	72,6	110	11,0	*1	7/16 x 1.1/2
DSFS 3004-42.4	250	200	1.1/4"	42,4 x 6,3	43,0	29,7	58,7	79	30,2	72,6	110	11,0	*1	7/16 x 1.1/2
DSFS 3005-38	200	200	1.1/2"	38 x 4	38,0	30,0	69,9	94	35,7	82,2	114	13,5	M 12 x 35	1/2 x 1.1/2
DSFS 3005-42	200	200	1.1/2"	42 x 5	42,0	32,0	69,9	94	35,7	82,2	114	13,5	M 12 x 35	1/2 x 1.1/2
DSFS 3005-45	200	200	1.1/2"	45 x 5	45,0	35,0	69,9	94	35,7	82,2	114	13,5	M 12 x 35	1/2 x 1.1/2
DSFS 3005-48.3	200	200	1.1/2"	48,3 x 7,1	49,0	34,0	69,9	94	35,7	82,2	114	13,5	M 12 x 35	1/2 x 1.1/2
DSFS 3006-55	200	160	2"	55 x 5	55,0	45,0	77,8	102	42,9	96,4	114	13,5	M 12 x 35	1/2 x 1.1/2
DSFS 3006-60.3	200	160	2"	60,3 x 8	60,3	44,0	77,8	102	42,9	96,4	114	13,5	M 12 x 35	1/2 x 1.1/2
DSFS 3007-65	160	100	2"	65 x 6	65,0	53,0	88,9	114	50,8	108,2	116	13,5	M 12 x 40	1/2 x 1.3/4
DSFS 3007-70	160	100	2.1/2"	70 x 7,5	70,0	55,0	88,9	114	50,8	108,2	116	13,5	M 12 x 40	1/2 x 1.3/4
DSFS 3007-76.1	160	100	2.1/2"	76,1 x 7,1	74,0	62,0	88,9	114	50,8	108,2	116	13,5	M 12 x 40	1/2 x 1.3/4
DSFS 3008-80	138	100	2.1/2"	80 x 6	80,0	68,0	106,4	135	61,9	130,6	120	16,7	M 16 x 45	5/8 x 2
DSFS 3008-88.9	138	100	3"	88,9 x 8	90,0	73,0	106,4	135	61,9	130,6	120	16,7	M 16 x 45	5/8 x 2
DSFS 3009-100	35	35	3.1/2"	100 x 6	100,0	88,0	120,7	152	69,9	139,0	120	17,0	M 16 x 45	5/8 x 2
DSFS 3009-88.9	35	35	3"	88,9 x 8	90,0	73,0	120,7	152	69,9	139,0	120	17,0	M 16 x 45	5/8 x 2
DSFS 3010-110	35	35	3.1/2"	110 x 6	110,0	98,0	130,2	162	77,8	152,0	120	17,0	M 16 x 50	5/8 x 2
DSFS 3010-114.3	35	35	4"	114,3 x 8,8	115,0	96,7	130,2	162	77,8	152,0	120	17,0	M 16 x 50	5/8 x 2
DSFS 3011-133	35	35	5"	133 x 6,5	133,0	120,0	152,4	184	92,1	180,0	120	17,0	M 16 x 50	5/8 x 2
DSFS 3011-139.7	35	35	5"	139,7 x 10	140,0	120,0	152,4	184	92,1	180,0	120	17,0	M 16 x 50	5/8 x 2

PN = номинальное давление PB = макс. рабочее давление

*1) = по выбору M 10 x 30 или M 12 x 35

Указанное максимальное рабочее давление относится к фланцу! Фактическое рабочее давление определяется трубой (толщиной стенок) и ее качеством! Макс. рабочее давление (PB) зависит от класса прочности винтов (8.8 или 10.9).

DSFS 6000 PSI

Фланцевый соединитель с приварным буртом SAE

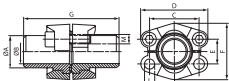

Серия давления: 6000 psi

Конструкция: Прямые

Крепление: С комплектом метрических винтов

Материал: Сталь ST 52.3 (FE 510)

Норма: SAE J 518 C

ISO 6162

Модель: Фланцевый соединитель с приварным буртом SAE

Комплект поставки: С комплектом винтов и кольцом круглого сечения

Защита поверхности: Смазка черным маслом

Наименование	Давление (PB) 10.9		Типоразмер	Труба	A	ØB	C	D	E	F	G	L	M метр.	M unc
	bar	bar												
DSFS 6001-16	400	350	1/2"	16 x 2	16,0	12,0	40,5	56	18,2	47,2	68	8,5	M 8 x 30	5/16 x 1.1/4
DSFS 6001-21.3	400	350	1/2"	21,3 x 4,5	21,3	11,9	40,5	56	18,2	47,2	68	8,5	M 8 x 30	5/16 x 1.1/4
DSFS 6002-25	400	350	3/4"	25 x 3,5	25,0	18,0	50,8	71	23,8	60,0	76	10,5	M 10 x 35	3/8 x 1.1/2
DSFS 6002-26.9	400	350	3/4"	26,9 x 5,6	26,9	15,7	50,8	71	23,8	60,0	76	10,5	M 10 x 35	3/8 x 1.1/2
DSFS 6003-30	400	350	1"	30 x 4	30,0	22,0	57,2	81	27,8	69,6	80	13,5	M 12 x 45	7/16 x 1.3/4
DSFS 6003-33.7	400	350	1"	33,7 x 7,1	34,0	19,0	57,2	81	27,8	69,6	80	13,5	M 12 x 45	7/16 x 1.3/4
DSFS 6003-38	400	350	1"	38 x 5	38,0	28,0	57,2	81	27,8	69,6	80	13,5	M 12 x 45	7/16 x 1.3/4
DSFS 6004-30	400	350	1.1/4"	30 x 4	30,0	22,0	66,7	95	31,8	77,2	90	14,5	M 14 x 50	1/2 x 1.3/4
DSFS 6004-38	400	350	1.1/4"	38 x 5,5	38,0	27,0	66,7	95	31,8	77,2	90	14,5	M 14 x 50	1/2 x 1.3/4
DSFS 6004-42.4	400	350	1.1/4"	42,4 x 6,3	42,4	29,8	66,7	95	31,8	77,2	90	14,5	M 14 x 50	1/2 x 1.3/4
DSFS 6005-45	400	350	1.1/2"	45 x 6,5	45,0	32,0	79,4	113	36,5	95,0	100	16,7	M 16 x 55	5/8 x 2
DSFS 6005-48.3	400	350	1.1/2"	48,3 x 8,8	50,0	30,7	79,4	113	36,5	95,0	100	16,7	M 16 x 55	5/8 x 2
DSFS 6006-60.3	400	350	2"	60,3 x 13,4	60,3	33,7	96,8	133	44,5	113,8	116	21,0	M 20 x 65	3/4 x 2.1/2
DSFS 6006-65	400	350	2"	65 x 8	65,0	46,0	96,8	133	44,5	113,8	116	21,0	M 20 x 65	3/4 x 2.1/2

PN = номинальное давление PB = макс. рабочее давление

Указанное максимальное рабочее давление относится к фланцу! Фактическое рабочее давление определяется трубой (толщиной стенок) и ее качеством! Макс. рабочее давление (PB) зависит от класса прочности винтов (8.8 или 10.9).

AFS-SRE 3000 PSI

Приварной бурт SAE

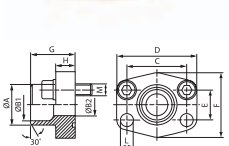

Серия давления: 3000 psi

Конструкция: Прямые

Крепление: Отверстие под винт

Материал: Сталь ST 52.3

Норма: SAE J 518 C

ISO 6162

Модель: Приварной бурт SAE

Комплект поставки: Только фланец

Защита поверхности: Смазка черным маслом

Варианты изделия: AFS-SRE-M 3000 PSI, С комплектом метрических винтов и кольцом круглого сечения

AFS-SRE-U 3000 PSI, С комплектом винтов UNC и кольцом круглого сечения

Наименование	Давление (PB) 10.9		Типоразмер	Труба	A	B1	B2	G	C	D	E	F	H	L
	bar	bar												
AFS 80 SRE 20	350	350	1/2"	20 x 3	20	14,0	14	35,0	38,1	54	17,5	46	16,0	9,0
AFS 80 SRE 22	350	350	1/2"	22 x 3	22	16,0	13	35,0	38,1	54	17,5	46	16,0	9,0
AFS 100 SRE 25	350	350	3/4"	25 x 3	25	19,0	19	36,0	47,6	65	22,2	50	18,0	11,0
AFS 100 SRE 28	350	350	3/4"	28 x 3	28	21,5	19	36,0	47,6	65	22,2	50	18,0	11,0
AFS 102 SRE 30	315	250	1"	30 x 4	30	22,0	22	38,0	52,4	70	26,2	55	18,0	11,0
AFS 102 SRE 35	315	250	1"	35 x 4	35	27,0	25	38,0	52,4	70	26,2	55	18,0	11,0
AFS 104 SRE 38	250	200	1.1/4"	38 x 4	38	30,0	30	41,0	58,7	79	30,2	68	21,0	11,5
AFS 104 SRE 42	250	200	1.1/4"	42 x 3	43	36,0	31	41,0	58,7	79	30,2	68	21,0	11,5
AFS 106 SRE 38	200	200	1.1/2"	38 x 4	38	30,0	30	44,5	69,9	93	35,7	78	24,5	13,5
AFS 106 SRE 42	200	200	1.1/2"	42 x 3	42	36,0	36	44,5	69,9	93	35,7	78	24,5	13,5
AFS 106 SRE 48.3	200	200	1.1/2"	48,3 x 4,5	49	38,0	38	44,5	69,9	93	35,7	78	24,5	13,5
AFS 108 SRE 60	200	160	2"	60,3 x 5,6	61	49,0	49	45,0	77,8	102	42,9	90	25,0	13,5

PN = номинальное давление PB = макс. рабочее давление

AFS-SRE 3000 PSI (Продолжение)

Приварной бурт SAE

Наименование	Давление (PB) 10.9 bar	Давление (PB) 8.8 bar	Типоразмер	Труба	A mm	B1 mm	B2 mm	G mm	C mm	D mm	E mm	F mm	H mm	L mm
AFS 110 SRE 76	160	100	2.1/2"	76,1 x 7,1	77	62,0	62	50,0	88,9	114	50,8	105	25,0	13,5
AFS 112 SRE 76	160	100	3"	76,1 x 7,1	77	62,0	62	51,0	106,4	134	61,9	124	26,0	17,5

PN = номинальное давление PB = макс. рабочее давление

Указанное максимальное рабочее давление относится к фланцу! Фактическое рабочее давление определяется трубой (толщиной стенок) и ее качеством! Макс. рабочее давление (PB) зависит от класса прочности винтов (8.8 или 10.9).

AFS-SRE 6000 PSI

Приварной бурт SAE



Серия давления: 6000 psi

Конструкция: Прямые

Крепление: Отверстие под винт

Материал: Сталь ST 52.3

Варианты изделия: AFS-SRE-M 6000 PSI, С комплектом метрических винтов и кольцом круглого сечения

AFS-SRE-U 6000 PSI, С комплектом винтов UNC и кольцом круглого сечения

Норма: SAE J 518 C

ISO 6162

Модель: Приварной бурт SAE

Комплект поставки: Только фланец

Защита поверхности: Смазка черным маслом

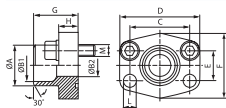

Наименование	Давление (PB) 10.9 bar	Давление (PB) 8.8 bar	Типоразмер	Труба	A mm	B1 mm	B2 mm	G mm	C mm	D mm	E mm	F mm	H mm	L mm
AFS 401 SRE 20	400	350	1/2"	20 x 3	20	14,0	14	34,0	40,5	54	18,2	46	16	9
AFS 402 SRE 20	400	350	3/4"	20 x 3	20	14,0	14	35,0	50,8	71	23,8	55	21	11
AFS 402 SRE 25	400	350	3/4"	25 x 4	25	17,0	17	35,0	50,8	71	23,8	55	21	11
AFS 403 SRE 25	400	350	1"	25 x 4	25	17,0	17	42,0	57,2	81	27,8	65	25	13
AFS 403 SRE 30	400	350	1"	30 x 4	30	22,0	22	42,0	57,2	81	27,8	65	25	13
AFS 404 SRE 30	400	350	1.1/4"	30 x 4	30	22,0	22	44,0	66,7	95	31,8	78	25	15
AFS 404 SRE 38	400	350	1.1/4"	38 x 6	38	26,0	26	44,0	66,7	95	31,8	78	25	15
AFS 405 SRE 38	400	350	1.1/2"	38 x 6	38	26,0	26	56,0	49,4	112	36,5	94	28	17
AFS 405 SRE 48	400	350	1.1/2"	48,3 x 8	49	32,0	32	56,0	79,4	112	36,5	94	28	17
AFS 405 SRE 60	400	350	1.1/2"	60,3 x 10	61	40,0	40	56,0	79,4	112	36,5	94	27	17
AFS 406 SRE 60	400	350	2"	60,3 x 10	61	40,0	40	65,0	96,8	134	44,5	114	37	21
AFS 406 SRE 76	400	350	2"	76,1 x 12,5	76	50,0	48	80,0	96,8	134	44,5	122	33	21

PN = номинальное давление PB = макс. рабочее давление

Указанное максимальное рабочее давление относится к фланцу! Фактическое рабочее давление определяется трубой (толщиной стенок) и ее качеством! Макс. рабочее давление (PB) зависит от класса прочности винтов (8.8 или 10.9).

AFS-STRE 3000 PSI

Приварной бурт SAE

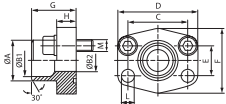
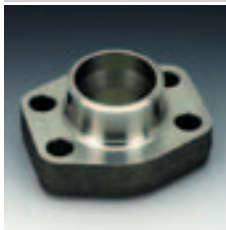

Серия давления: 3000 psi
 Дополнение к модели: ND 40
 Модель: Приварной бурт SAE
 Комплект поставки: Только фланец
 Защита поверхности: Смазка черным маслом

Норма: SAE J 518 C
 ISO 6162
 Конструкция: Прямые
 Крепление: Отверстие под винт
 Материал: Сталь ST 52.3

Варианты изделия: AFS-STRE-M 3000 PSI, С комплектом метрических винтов и кольцом круглого сечения
 AFS-STRE-U 3000 PSI, С комплектом винтов UNC и кольцом круглого сечения

Наименование	Давление (PB) 10.9		Типоразмер	Труба	A	B1	B2	G	C	D	E	F	H	L
	bar	bar			mm	mm	mm	mm	mm	mm	mm	mm	mm	mm
AFS 80 STRE 21.3	350	350	1/2"	21,3 x 2,6	22	16,0	13	35,0	38,1	54	17,5	46	16,0	9,0
AFS 100 STRE 26.9	350	350	3/4"	26,9 x 2,6	28	21,5	19	36,0	47,6	65	50,0	50	18,0	11,0
AFS 102 STRE 33.7	315	250	1"	33,7 x 3,2	35	27,0	25	38,0	52,4	70	26,2	55	18,0	11,0
AFS 104 STRE 42.2	250	200	1.1/4"	42,4 x 3,2	43	36,0	31	41,0	58,7	79	30,2	68	21,0	11,5
AFS 106 STRE 48.3	200	200	1.1/2"	48,3 x 3,2	49	42,0	38	44,5	69,9	93	35,7	78	24,5	13,5
AFS 108 STRE 48.3	200	160	2"	48,3 x 3,2	49	42,0	42	45,0	77,8	102	42,9	90	25,0	13,5
AFS 108 STRE 60.3	200	160	2"	60,3 x 3,6	61	53,0	49	45,0	77,8	102	42,9	90	25,0	13,5
AFS 110 STRE 60.3	160	100	2.1/2"	60,3 x 3,6	61	53,0	53	50,0	88,9	114	50,8	105	25,0	13,5
AFS 110 STRE 76.1	160	100	2.1/2"	76,1 x 3,6	77	70,0	62	50,0	88,9	114	50,8	105	25,0	13,5
AFS 112 STRE 88.9	138	100	3"	88,9 x 3,6	90	82,0	74	51,0	106,4	134	61,9	124	26,0	17,5
AFS 114 STRE 76.1	35	35	3.1/2"	76,1 x 3,6	77	70,0	70	48,0	120,7	152	69,9	136	26,0	17,5
AFS 114 STRE 88.9	35	35	3.1/2"	88,9 x 3,6	90	82,0	82	48,0	120,7	152	69,9	136	26,0	17,5
AFS 116 STRE 114.3	35	35	4"	114 x 3,6	115	107,0	102	48,0	130,2	162	77,8	146	26,0	17,5
AFS 116 STRE 88.9	35	35	4"	88,9 x 3,6	90	82,0	82	48,0	130,2	162	77,8	146	26,0	17,5
AFS 118 STRE 139.7 *	35	35	5"	139,7 x 4	131	120,0	131	28,0	152,4	190	92,1	170	28,0	17,5

PN = номинальное давление PB = макс. рабочее давление *) AFS 118 STRE 139.7: исполнение в виде плоского фланца для вваривания.

Указанное максимальное рабочее давление относится к фланцу! Фактическое рабочее давление определяется трубой (толщиной стенок) и ее качеством! Макс. рабочее давление (PB) зависит от класса прочности винтов (8.8 или 10.9).

GFS-SRE 3000 PSI

Приварной контрфланец SAE

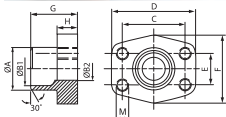

Серия давления: 3000 psi
 Конструкция: Прямые
 Крепление: Внутренняя резьба для метрических винтов
 Защита поверхности: Смазка черным маслом

Норма: SAE J 518 C
 ISO 6162
 Модель: Приварной контрфланец SAE
 Материал: Сталь ST 52.3

Наименование	Давление (PB) 10.9		Типоразмер	Труба	A	B1	B2	C	D	E	F	G	H	М метр.
	bar	bar			mm	mm	mm	mm	mm	mm	mm	mm	mm	mm
GFS 80 SRE 20	350	350	1/2"	20 x 3	20	14,0	14	38,1	54	17,5	46	35,0	16,0	M 8
GFS 80 SRE 22	350	350	1/2"	22 x 3	22	16,0	13	38,1	54	17,5	46	35,0	16,0	M 8
GFS 100 SRE 25	350	350	3/4"	25 x 3	25	19,0	19	47,6	65	22,2	50	36,0	18,0	M 10
GFS 100 SRE 28	350	350	3/4"	28 x 3	28	21,5	19	47,6	65	22,2	50	36,0	18,0	M 10
GFS 102 SRE 30	315	250	1"	30 x 4	30	22,0	22	52,4	70	26,2	55	38,0	18,0	M 10
GFS 102 SRE 35	315	250	1"	35 x 4	35	27,0	25	52,4	70	26,2	55	38,0	18,0	M 10
GFS 104 SRE 38	250	200	1.1/4"	38 x 4	38	30,0	30	58,7	79	30,2	68	41,0	21,0	M 10
GFS 104 SRE 42	250	200	1.1/4"	42 x 3	43	36,0	31	58,7	79	30,2	68	41,0	21,0	M 10
GFS 106 SRE 38	200	200	1.1/2"	38 x 4	38	30,0	30	69,9	93	35,7	78	44,5	24,5	M 12
GFS 106 SRE 42	200	200	1.1/2"	42 x 3	42	36,0	36	69,9	93	35,7	78	44,5	24,5	M 12
GFS 106 SRE 48	200	200	1.1/2"	48,3 x 4,5	49	38,0	38	69,9	93	35,7	78	44,5	24,5	M 12

PN = номинальное давление PB = макс. рабочее давление

GFS-SRE 3000 PSI (Продолжение)

Приварной контрфланец SAE

Наименование	Давление (PB) 10.9		Типоразмер	Труба	A	B1	B2	C	D	E	F	G	H	М метр.
	bar	bar			mm	mm	mm	mm	mm	mm	mm	mm		
GFS 108 SRE 60	200	160	2"	60,3 x 5,6	61	49,0	49	77,8	102	42,9	90	45,0	25,0	M 12
GFS 110 SRE 76	160	100	2.1/2"	76,1 x 7,1	77	62,0	62	88,9	114	50,8	105	50,0	25,0	M 12
GFS 112 SRE 76	138	100	3"	76,1 x 7,1	77	62,0	62	106,4	134	61,9	125	51,0	26,0	M 16

PN = номинальное давление PB = макс. рабочее давление

Указанное максимальное рабочее давление относится к фланцу! Фактическое рабочее давление определяется трубой (толщиной стенок) и ее качеством! Макс. рабочее давление (PB) зависит от класса прочности винтов (8.8 или 10.9).

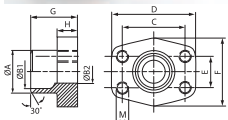
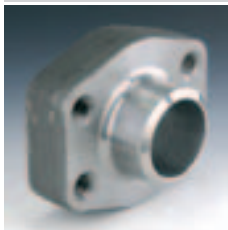
GFS-SRE 6000 PSI
Приварной контрфланец SAE

Серия давления: 6000 psi

Конструкция: Прямые

Крепление: Внутренняя резьба для метрических винтов

Защита поверхности: Смазка черным маслом

Норма: SAE J 518 C

ISO 6162

Модель: Приварной контрфланец SAE

Материал: Сталь ST 52.3

Наименование	Давление (PB) 10.9		Типоразмер	Труба	A	B1	B2	C	D	E	F	G	H	М метр.
	bar	bar			mm	mm	mm	mm	mm	mm	mm	mm		
GFS 401 SRE 20	400	350	1/2"	20 x 3	20	14,0	14	40,5	54	18,2	46	34,0	16	M 8
GFS 402 SRE 20	400	350	3/4"	20 x 3	20	14,0	14	50,8	71	23,8	55	35,0	21	M 10
GFS 402 SRE 25	400	350	3/4"	25 x 4	25	17,0	17	50,8	71	23,8	55	35,0	21	M 10
GFS 403 SRE 25	400	350	1"	25 x 4	25	17,0	17	57,2	81	27,8	65	42,0	25	M 12
GFS 403 SRE 30	400	350	1"	30 x 4	30	22,0	22	57,2	81	27,8	65	42,0	25	M 12
GFS 404 SRE 30	400	350	1.1/4"	30 x 4	30	22,0	22	66,7	95	31,8	78	44,0	25	M 14
GFS 404 SRE 38	400	350	1.1/4"	38 x 6	38	26,0	26	66,7	95	31,8	78	44,0	25	M 14
GFS 405 SRE 38	400	350	1.1/2"	38 x 6	38	26,0	26	79,4	112	36,5	94	56,0	28	M 16
GFS 405 SRE 48	400	350	1.1/2"	48,3 x 8	49	32,0	32	79,4	112	36,5	94	56,0	28	M 16
GFS 405 SRE 60	400	350	1.1/2"	60,3 x 10	61	40,0	40	79,4	112	36,5	94	56,0	28	M 16
GFS 406 SRE 60	400	350	2"	60,3 x 10	61	40,0	40	96,8	134	44,5	114	65,0	33	M 20
GFS 406 SRE 76	400	350	2"	76,1 x 12,5	76	48,0	48	96,8	134	44,5	114	80,0	33	M 20

PN = номинальное давление PB = макс. рабочее давление

Указанное максимальное рабочее давление относится к фланцу! Фактическое рабочее давление определяется трубой (толщиной стенок) и ее качеством! Макс. рабочее давление (PB) зависит от класса прочности винтов (8.8 или 10.9).

GFS-STRE 3000 PSI

Приварной контрфланец SAE

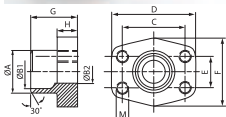

Серия давления: 3000 psi

Дополнение к модели: ND 40

Модель: Приварной контрфланец SAE

Материал: Сталь ST 52.3

Норма: SAE J 518 C

ISO 6162

Конструкция: Прямые

Крепление: Внутренняя резьба для метрических винтов

Защита поверхности: Смазка черным маслом

Наименование	Давление (PB) 10.9		Типоразмер	Труба	A	B1	B2	C	D	E	F	G	H	M метр.
	bar	bar			mm	mm	mm	mm	mm	mm	mm	mm	mm	
GFS 80 STRE 21.3	350	350	1/2"	21,3 x 2,6	22,0	16,0	13	38,1	54	17,5	46	35,0	16,0	M 8
GFS 100 STRE 26.9	350	350	3/4"	26,9 x 2,6	28,0	21,5	19	47,6	65	22,2	50	35,0	18,0	M 10
GFS 102 STRE 33.7	315	250	1"	33,7 x 3,2	35,0	27,0	25	52,4	70	26,2	55	38,0	18,0	M 10
GFS 104 STRE 42.4	250	200	1.1/4"	42,4 x 3,2	43,0	36,0	31	58,7	79	30,2	68	41,0	21,0	M 10
GFS 106 STRE 48.3	200	200	1.1/2"	48,3 x 3,2	49,0	42,0	38	69,9	93	35,7	78	44,5	24,5	M 12
GFS 108 STRE 48.3	200	160	2"	48,3 x 3,2	49,0	42,0	42	77,8	102	42,9	90	45,0	25,0	M 12
GFS 108 STRE 60.3	200	160	2"	60,3 x 3,6	61,0	53,0	49	77,8	102	42,9	90	45,0	25,0	M 12
GFS 110 STRE 60.3	160	100	2.1/2"	60,3 x 3,6	61,0	53,0	53	88,9	114	50,8	105	50,0	25,0	M 12
GFS 110 STRE 76.1	160	100	2.1/2"	76,1 x 3,6	77,0	70,0	62	88,9	114	50,8	105	50,0	25,0	M 12
GFS 112 STRE 88.9	138	100	3"	88,9 x 3,6	90,0	82,0	74	106,4	134	61,9	124	51,0	26,0	M 16
GFS 114 STRE 76.1	35	35	3.1/2"	76,1 x 3,6	77,0	70,0	70	120,7	152	69,9	136	48,0	26,0	M 16
GFS 114 STRE 88.9	35	35	3.1/2"	88,9 x 3,6	90,0	82,0	82	120,7	152	69,9	136	48,0	26,0	M 16
GFS 116 STRE 114	35	35	4"	114,3 x 3,6	115,0	107,0	102	130,2	162	77,8	146	48,0	26,0	M 16
GFS 116 STRE 88.9	35	35	4"	88,9 x 3,6	90,0	82,0	82	130,2	162	77,8	146	48,0	26,0	M 16
GFS 118 STRE 139	35	35	5"	139,7 x 4	140,2	131,0	120	152,4	184	92,1	180	50,0	28,0	M 16

PN = номинальное давление PB = макс. рабочее давление

Указанное максимальное рабочее давление относится к фланцу! Фактическое рабочее давление определяется трубой (толщиной стенок) и ее качеством! Макс. рабочее давление (PB) зависит от класса прочности винтов (8.8 или 10.9).

AFS-ST 3000 PSI

Приварной фланец SAE, дюймовый

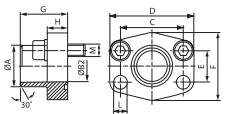

Серия давления: 3000 psi

Конструкция: Прямые

Крепление: Отверстие под винт

Материал: Сталь ST 52.3

Варианты изделия: AFS-ST-M 3000 PSI, С комплектом метрических винтов и кольцом круглого сечения

AFS-ST-U 3000 PSI, С комплектом винтов UNC и кольцом круглого сечения

Норма: SAE J 518 C

ISO 6162

Модель: Приварной фланец SAE - дюймовый

Комплект поставки: Только фланец

Защита поверхности: Смазка черным маслом

Наименование	Давление (PB) 10.9		Типоразмер	A	Ø B	C	D	E	F	G	H	L	M метр.	M unc
	bar	bar		mm	mm	mm	mm	mm	mm	mm	mm	mm	mm	
AFS 80 ST	350	350	1/2"	21,6	13	38,1	54	17,5	46	36	16	9,0	M 8 x 30	5/16 x 1.1/4
AFS 80 ST 038	350	350	1/2"	17,5	13	38,1	54	17,5	46	36	16	9,0	M 8 x 30	5/16 x 1.1/4
AFS 100 ST	350	350	3/4"	28,0	19	47,6	65	22,2	50	36	18	11,0	M 10 x 35	3/8 x 1.1/2
AFS 102 ST	315	250	1"	34,0	25	52,4	70	26,2	55	38	18	11,0	M 10 x 35	3/8 x 1.1/2
AFS 104 ST	250	200	1.1/4"	42,8	32	58,7	79	30,2	68	41	21	11,5	M 10 x 40	7/16 x 1.1/2
AFS 106 ST	200	200	1.1/2"	48,6	38	69,9	93	35,7	78	44	25	13,5	M 12 x 45	1/2 x 1.3/4
AFS 108 ST	200	160	2"	61,0	51	77,8	102	42,9	90	45	25	13,5	M 12 x 45	1/2 x 1.3/4
AFS 110 ST	160	100	2.1/2"	77,0	63	88,9	114	50,8	105	50	25	13,5	M 12 x 45	1/2 x 1.3/4
AFS 112 ST	138	100	3"	92,0	73	106,4	134	61,9	124	50	27	17,5	M 16 x 50	5/8 x 2
AFS 114 ST	35	35	3.1/2"	103,0	89	120,7	152	69,9	136	48	27	17,5	M 16 x 50	5/8 x 2
AFS 116 ST	35	35	4"	115,1	99	130,2	162	77,8	146	48	27	17,5	M 16 x 50	5/8 x 2

PN = номинальное давление PB = макс. рабочее давление

Указанное максимальное рабочее давление относится к фланцу! Фактическое рабочее давление определяется трубой (толщиной стенок) и ее качеством! Макс. рабочее давление (PB) зависит от класса прочности винтов (8.8 или 10.9). Рекомендуемые винты приводятся в столбцах M (метр) или M (unc).

AFS-ST 6000 PSI

Приварной фланец SAE, дюймовый



Серия давления: 6000 psi

Конструкция: Прямые

Крепление: Отверстие под винт

Материал: Сталь ST 52.3

Варианты изделия: AFS-ST-M 6000 PSI, С комплектом метрических винтов и кольцом круглого сечения

AFS-ST-U 6000 PSI, С комплектом винтов UNC и кольцом круглого сечения

Норма: SAE J 518 C

ISO 6162

Модель: Приварной фланец SAE - дюймовый

Комплект поставки: Только фланец

Защита поверхности: Смазка черным маслом

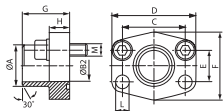

Наименование	Давление (PB) 10.9		Типоразмер	A mm	ØB mm	C mm	D mm	E mm	F mm	G mm	H mm	L mm	M метр.	M unc
	bar	bar												
AFS 401 ST 012	400	350	1/2"	21,5	13	40,5	54	18,2	46	36	16	9	M 8 x 30	5/16 x 1.1/4
AFS 401 ST 038	400	350	1/2"	17,5	13	40,5	54	18,2	46	36	16	9	M 8 x 30	5/16 x 1.1/4
AFS 402 ST	400	350	3/4"	28,0	19	50,8	71	23,8	55	35	21	11	M 10 x 35	3/8 x 1.1/2
AFS 403 ST	400	350	1"	34,0	25	57,2	79	27,8	68	41	21	13	M 12 x 45	7/16 x 1.3/4
AFS 404 ST	375	350	1.1/4"	42,8	32	66,7	93	31,8	78	44	25	15	M 14 x 45	1/2 x 1.3/4
AFS 405 ST	250	250	1.1/2"	48,6	38	79,4	112	36,5	94	55	30	17	M 16 x 50	5/8 x 2
AFS 406 ST	250	250	2"	61,0	51	96,8	134	44,5	114	65	37	21	M 20 x 65	3/4 x 2.1/2

PN = номинальное давление PB = макс. рабочее давление

Указанное максимальное рабочее давление относится к фланцу! Фактическое рабочее давление определяется трубой (толщиной стенок) и ее качеством! Макс. рабочее давление (PB) зависит от класса прочности винтов (8.8 или 10.9). Рекомендуемые винты приводятся в столбцах M (метр) или M (unc).

GFS-ST M 3000 PSI

Приварной контрфланец SAE

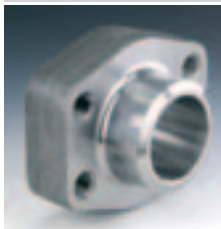

Серия давления: 3000 psi

Дополнение к модели: Для дюймовых труб

Модель: Приварной контрфланец SAE

Материал: Сталь ST 52.3

Варианты изделия: GFS-ST U 3000 PSI, Сталь ST 52.3

Норма: SAE J 518 C

ISO 6162

Конструкция: Прямые

Крепление: Внутренняя резьба для метрических винтов

Защита поверхности: Смазка черным маслом

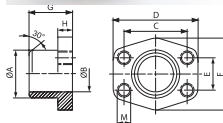

Наименование	Давление (PB) 10.9		Типоразмер	A mm	ØB mm	C mm	D mm	E mm	F mm	G mm	H mm	M метр.
	bar	bar										
GFS 80 STM	350	350	1/2"	21,5	13	38,1	54	17,5	46	36	16	M 8
GFS 80 ST 038 M	350	350	1/2"	17,5	13	38,1	54	17,5	46	36	16	M 8
GFS 100 STM	350	350	3/4"	28,0	19	47,6	65	22,2	50	36	18	M 10
GFS 102 STM	315	250	1"	35,0	25	52,4	70	26,2	55	38	18	M 10
GFS 104 STM	250	200	1.1/4"	42,8	32	58,7	79	30,2	68	41	21	M 10
GFS 106 STM	200	200	1.1/2"	48,6	38	69,9	93	35,7	78	44	25	M 12
GFS 108 STM	200	160	2"	61,0	51	77,8	102	42,9	90	45	25	M 12
GFS 110 STM	160	100	2.1/2"	77,0	63	88,9	114	50,8	105	50	25	M 12
GFS 112 STM	138	100	3"	92,0	73	106,4	134	61,9	124	50	27	M 16
GFS 114 STM	35	35	3.1/2"	103,0	89	120,7	152	69,9	136	48	27	M 16
GFS 116 STM	35	35	4"	115,1	99	130,2	162	77,8	146	48	27	M 16

PN = номинальное давление PB = макс. рабочее давление

Указанное максимальное рабочее давление относится к фланцу! Фактическое рабочее давление определяется трубой (толщиной стенок) и ее качеством! Макс. рабочее давление (PB) зависит от класса прочности винтов (8.8 или 10.9).

GFS-ST M 6000PSI

Приварной контрфланец SAE

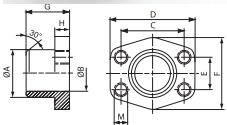
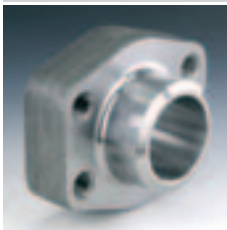

Серия давления: 6000 psi
Дополнение к модели: Для дюймовых труб
Модель: Приварной контрфланец SAE
Материал: Сталь ST 52.3
Варианты изделия: GFS-ST U 6000 PSI, Сталь ST 52.3

Норма: SAE J 518 C
 ISO 6162

Конструкция: Прямые
Крепление: Внутренняя резьба для метрических винтов
Защита поверхности: Смазка черным маслом

Наименование	Давление (PB) 10.9 bar	Давление (PB) 8.8 bar	Типоразмер	A mm	ØB mm	C mm	D mm	E mm	F mm	G mm	H mm	M метр.
GFS 401 ST 012 M	400	350	1/2"	21,5	13	40,5	54	18,2	46	36	16	M 8
GFS 401 ST 038 M	400	350	1/2"	17,5	13	40,5	54	18,2	46	36	16	M 8
GFS 402 STM	400	350	3/4"	28,0	19	50,8	71	23,8	55	35	21	M 10
GFS 403 STM	400	350	1"	35,0	25	57,2	79	27,8	68	41	21	M 12
GFS 404 STM	375	350	1.1/4"	42,8	32	66,7	93	31,8	78	44	25	M 14
GFS 405 STM	250	250	1.1/2"	48,6	38	79,4	112	36,5	94	55	30	M 16
GFS 406 STM	250	250	2"	61,0	51	96,8	134	44,5	114	65	37	M 20

PN = номинальное давление PB = макс. рабочее давление

Указанное максимальное рабочее давление относится к фланцу! Фактическое рабочее давление определяется трубой (толщиной стенок) и ее качеством! Макс. рабочее давление (PB) зависит от класса прочности винтов (8.8 или 10.9).

AFS-S 3000 PSI

Ввариваемый фланец SAE

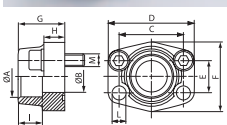

Серия давления: 3000 psi
Конструкция: Прямые
Крепление: Отверстие под винт
Материал: Сталь ST 52.3 (FE 510)
Варианты изделия: AFS-S-M 3000 PSI, С комплектом метрических винтов и кольцом круглого сечения
 AFS-S-U 3000 PSI, С комплектом винтов UNC и кольцом круглого сечения

Норма: SAE J 518 C
 ISO 6162

Модель: Ввариваемый фланец SAE
Комплект поставки: Только фланец
Защита поверхности: Смазка черным маслом

Наименование	Давление (PB) 10.9 bar	Давление (PB) 8.8 bar	Типоразмер	A mm	ØB mm	C mm	D mm	E mm	F mm	G mm	H mm	I mm	L mm	M метр.	M unc
AFS 80 S	350	350	1/2"	21,6	13	38,1	54	17,5	46	36	16	19	9,0	M 8 x 30	5/16 x 1.1/4
AFS 80 S 3/8	350	350	1/2"	17,5	13	38,1	54	17,5	46	36	16	19	9,0	M 8 x 30	5/16 x 1.1/4
AFS 80 S A20	350	350	1/2"	20,3	13	38,1	54	17,5	46	36	16	19	9,0	M 8 x 30	5/16 x 1.1/4
AFS 100 S	350	350	3/4"	27,2	19	47,6	65	22,2	50	36	18	19	11,0	M 10 x 35	3/8 x 1.1/2
AFS 100 S A25	350	350	3/4"	25,3	19	47,6	65	22,2	50	36	18	19	11,0	M 10 x 35	3/8 x 1.1/2
AFS 102 S	315	250	1"	34,0	25	52,4	70	26,2	55	38	18	19	11,0	M 10 x 35	3/8 x 1.1/2
AFS 102 S A30	315	250	1"	30,3	25	52,4	70	26,2	55	38	18	19	11,0	M 10 x 35	3/8 x 1.1/2
AFS 104 S	250	200	1.1/4"	42,8	32	58,7	79	30,2	68	41	21	22	11,5	M 10 x 40	7/16 x 1.1/2
AFS 104 S A38	250	200	1.1/4"	38,3	32	58,7	79	30,2	68	41	21	22	11,5	M 10 x 40	7/16 x 1.1/2
AFS 106 S	200	200	1.1/2"	48,6	38	69,9	93	35,7	78	45	25	24	13,5	M 12 x 45	1/2 x 1.3/4
AFS 106 S A50	200	200	1.1/2"	50,5	38	69,9	93	35,7	78	45	25	24	13,5	M 12 x 45	1/2 x 1.3/4
AFS 108 S	200	160	2"	61,0	51	77,8	102	42,9	90	45	25	26	13,5	M 12 x 45	1/2 x 1.3/4
AFS 110 S	160	100	2.1/2"	76,6	63	88,9	114	50,8	105	50	25	30	13,5	M 12 x 45	1/2 x 1.3/4
AFS 112 S	138	100	3"	90,5	73	106,4	134	61,9	124	50	27	34	17,5	M 16 x 50	5/8 x 2
AFS 114 S	35	35	3.1/2"	103,0	89	120,7	152	69,9	136	48	27	34	17,5	M 16 x 50	5/8 x 2
AFS 116 S	35	35	4"	115,1	99	130,2	162	77,8	146	48	27	34	17,5	M 16 x 50	5/8 x 2

PN = номинальное давление PB = макс. рабочее давление

Указанное максимальное рабочее давление относится к фланцу! Фактическое рабочее давление определяется трубой (толщиной стенок) и ее качеством! Макс. рабочее давление (PB) зависит от класса прочности винтов (8.8 или 10.9). Рекомендуемые винты приводятся в столбцах M (метр) или M (unc).

AFS-S 6000 PSI

Ввариваемый фланец SAE

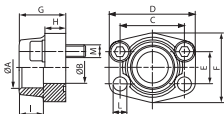
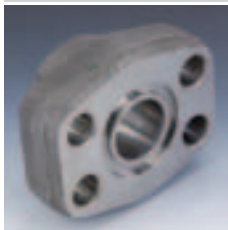

Серия давления: 6000 psi

Конструкция: Прямые

Крепление: Отверстие под винт

Защита поверхности: Смазка черным маслом

Варианты изделия: AFS-S-M 6000 PSI, С комплектом метрических винтов и кольцом круглого сечения

AFS-S-U 6000 PSI, С комплектом винтов UNC и кольцом круглого сечения

Норма: SAE J 518 C

ISO 6162

Модель: Ввариваемый фланец SAE

Материал: Сталь ST 52.3 (FE 510)

Наименование	Давление (PB) 10.9		Типоразмер	A mm	ØB mm	C mm	D mm	E mm	F mm	G mm	H mm	I mm	L mm	M метр.	M unc
	bar	bar													
AFS 401 S	400	350	1/2"	21,6	13	40,5	54	18,2	46	36	16	19	9,0	M 8 x 30	5/16 x 1.1/4
AFS 401 S 3/8	400	350	1/2"	17,5	13	40,5	54	18,2	46	36	16	19	9,0	M 8 x 30	5/16 x 1.1/4
AFS 401 S A20	400	350	1/2"	20,3	13	40,5	54	18,2	46	36	16	19	9,0	M 8 x 30	5/16 x 1.1/4
AFS 402 S	400	350	3/4"	27,2	19	50,8	71	23,8	55	35	21	22	11,0	M 10 x 35	3/8 x 1.1/2
AFS 402 S A25	400	350	3/4"	25,3	19	50,8	71	23,8	55	35	21	22	11,0	M 10 x 35	3/8 x 1.1/2
AFS 403 S	400	350	1"	34,0	25	57,2	81	27,8	65	42	25	22	13,0	M 12 x 45	7/16 x 1.3/4
AFS 403 S A30	400	350	1"	30,3	25	57,2	81	27,8	65	42	25	22	13,0	M 12 x 45	7/16 x 1.3/4
AFS 404 S	400	350	1.1/4"	42,8	32	66,7	95	31,8	78	45	27	25	*1	M 14 x 45	1/2 x 1.3/4
AFS 404 S A38	400	350	1.1/4"	38,3	32	66,7	95	31,8	78	45	27	25	*1	M 14 x 45	1/2 x 1.3/4
AFS 405 S	400	350	1.1/2"	48,6	38	79,4	112	36,5	94	50	30	28	17,5	M 16 x 50	5/8 x 2
AFS 405 S A50	400	350	1.1/2"	50,5	38	79,4	112	36,5	94	50	30	28	17,5	M 16 x 50	5/8 x 2
AFS 406 S	400	350	2"	61,0	51	96,8	134	44,5	114	65	37	24	21,0	M 20 x 65	3/4 x 2.1/2

PN = номинальное давление PB = макс. рабочее давление

*1) = 15,0 для метрических винтов; 13,5 для винтов UNC

Указанное максимальное рабочее давление относится к фланцу! Фактическое рабочее давление определяется трубой (толщиной стенок) и ее качеством! Макс. рабочее давление (PB) зависит от класса прочности винтов (8.8 или 10.9). Рекомендуемые винты приводятся в столбцах M (метр) или M (unc).

GFS-S M 3000 PSI

Ввариваемый контрфланец SAE

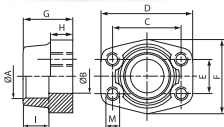

Серия давления: 3000 psi

Конструкция: Прямые

Крепление: Внутренняя резьба для метрических винтов

Материал: Сталь ST 52.3 (FE 510)

Варианты изделия: GFS-S-U 3000 PSI, Только фланец

Норма: SAE J 518 C

ISO 6162

Модель: Ввариваемый контрфланец SAE

Комплект поставки: Только фланец

Защита поверхности: Смазка черным маслом

Наименование	Давление (PB) 10.9		Типоразмер	A mm	ØB mm	C mm	D mm	E mm	F mm	G mm	H mm	I mm	M метр.
	bar	bar											
GFS 80 S	350	350	1/2"	21,6	13	38,1	54	17,5	46	36	16	19	M 8
GFS 80 S 3/8	350	350	1/2"	17,5	13	38,1	54	17,5	46	36	16	19	M 8
GFS 80 S A20	350	350	1/2"	20,3	13	38,1	54	17,5	46	36	16	19	M 8
GFS 100 S	350	350	3/4"	27,2	19	47,6	65	22,2	50	36	18	19	M 10
GFS 100 S A25	350	350	3/4"	25,3	19	47,6	65	22,2	50	36	18	19	M 10
GFS 102 S	315	250	1"	35,0	25	52,4	70	26,2	55	38	18	19	M 10
GFS 102 S A30	315	250	1"	30,3	25	52,4	70	26,2	55	38	18	19	M 10
GFS 104 S	250	200	1.1/4"	42,8	32	58,7	79	30,2	68	41	21	22	M 10
GFS 104 S A38	250	200	1.1/4"	38,3	32	58,7	79	30,2	68	41	21	22	M 10
GFS 106 S	200	200	1.1/2"	48,6	38	69,9	93	35,7	78	45	25	24	M 12
GFS 106 S A50	200	200	1.1/2"	50,5	38	69,9	93	35,7	78	45	25	24	M 12
GFS 108 S	200	160	2"	61,0	51	77,8	102	42,9	90	45	25	26	M 12
GFS 110 S	160	100	2.1/2"	76,6	63	88,9	114	50,8	105	50	25	30	M 12

PN = номинальное давление PB = макс. рабочее давление

GFS-S M 3000 PSI (Продолжение)

Ввариваемый контрфланец SAE

Наименование	Давление (PB) 10.9		Типоразмер	A	Ø B	C	D	E	F	G	H	I	M метр.
	bar	bar		mm	mm	mm	mm	mm	mm	mm	mm		
GFS 112 S	138	100	3"	90,5	73	106,4	134	61,9	124	50	27	34	M 16
GFS 114 S	35	35	3.1/2"	103,0	89	120,7	152	69,9	136	48	27	34	M 16
GFS 116 S	35	35	4"	115,1	99	130,2	162	77,8	146	48	27	34	M 16

PN = номинальное давление PB = макс. рабочее давление

Указанное максимальное рабочее давление относится к фланцу! Фактическое рабочее давление определяется трубой (толщиной стенок) и ее качеством! Макс. рабочее давление (PB) зависит от класса прочности винтов (8.8 или 10.9).

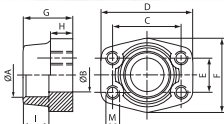
GFS-S M 6000 PSI
Ввариваемый контрфланец SAE

Серия давления: 6000 psi

Конструкция: Прямые

Крепление: Внутренняя резьба для метрических винтов

Материал: Сталь ST 52.3 (FE 510)

Варианты изделия: GFS-S U 6000 PSI, Только фланец

Норма: SAE J 518 C

ISO 6162

Модель: Ввариваемый контрфланец SAE

Комплект поставки: Только фланец

Защита поверхности: Смазка черным маслом

Наименование	Давление (PB) 10.9		Типоразмер	A	Ø B	C	D	E	F	G	H	I	M метр.
	bar	bar		mm	mm	mm	mm	mm	mm	mm	mm		
GFS 401 S	400	350	1/2"	21,6	13	40,5	54	18,2	46	36	16	19	M 8
GFS 401 S 3/8	400	350	1/2"	17,5	13	40,5	54	18,2	46	36	16	19	M 8
GFS 401 S A20	400	350	1/2"	20,3	13	40,5	54	18,2	46	36	16	19	M 8
GFS 402 S	400	350	3/4"	27,2	19	50,8	71	23,8	55	35	21	22	M 10
GFS 402 S A25	400	350	3/4"	25,3	19	50,8	71	23,8	55	35	21	22	M 10
GFS 403 S	400	350	1"	35,0	25	57,2	81	27,8	65	42	25	22	M 12
GFS 403 S A30	400	350	1"	30,3	25	57,2	81	27,8	65	42	25	22	M 12
GFS 404 S	400	350	1.1/4"	42,8	32	66,7	95	31,8	78	45	27	25	M 14
GFS 404 S A38	400	350	1.1/4"	38,3	32	66,7	95	31,8	78	45	27	25	M 14
GFS 405 S	400	350	1.1/2"	48,6	38	79,4	112	36,5	94	50	30	28	M 16
GFS 405 S A50	400	350	1.1/2"	50,5	38	79,4	112	36,5	94	50	30	28	M 16
GFS 406 S	400	350	2"	61,0	51	96,8	134	44,5	114	65	37	24	M 20

PN = номинальное давление PB = макс. рабочее давление

Указанное максимальное рабочее давление относится к фланцу! Фактическое рабочее давление определяется трубой (толщиной стенок) и ее качеством! Макс. рабочее давление (PB) зависит от класса прочности винтов (8.8 или 10.9).

AFS-G 3000 PSI

Ввертный фланец SAE, BSP

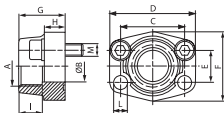

Серия давления: 3000 psi

Конструкция: Прямые

Крепление: Отверстие под винт

Материал: Сталь ST 52.3 (FE 510)

Варианты изделия: AFS-G-M 3000 PSI, С комплектом метрических винтов и кольцом круглого сечения

AFS-G-U 3000 PSI, С комплектом винтов UNC и кольцом круглого сечения

Норма: SAE J 518 C

ISO 6162

Модель: Ввертный фланец SAE

Комплект поставки: Только фланец

Защита поверхности: Смазка черным маслом

Наименование	Давление (PB) 10.9 bar	Давление (PB) 8.8 bar	Типоразмер	A	ØB mm	C mm	D mm	E mm	F mm	G mm	H mm	I mm	L mm	M метр.	M unc
AFS 80 G 3/8	350	350	1/2"	G 3/8"-19	13	38,1	54	17,5	46	36	16	19	9,0	M 8 x 30	5/16 x 1.1/4
AFS 80 G 1/2	350	350	1/2"	G 1/2"-14	13	38,1	54	17,5	46	36	16	19	9,0	M 8 x 30	5/16 x 1.1/4
AFS 100 G 1/2	350	350	3/4"	G 1/2"-14	13	47,6	65	22,2	50	36	18	19	11,0	M 10 x 35	3/8 x 1.1/2
AFS 100 G 3/4	350	350	3/4"	G 3/4"-14	19	47,6	65	22,2	50	36	18	19	11,0	M 10 x 35	3/8 x 1.1/2
AFS 102 G 1/2	315	250	1"	G 1/2"-14	13	52,4	70	26,2	55	38	18	22	11,0	M 10 x 35	3/8 x 1.1/2
AFS 102 G 3/4	315	250	1"	G 3/4"-14	19	52,4	70	26,2	55	35	21	19	11,0	M 10 x 35	3/8 x 1.1/2
AFS 102 G 1	315	250	1"	G 1"-11	25	52,4	70	26,2	55	38	18	22	11,0	M 10 x 35	3/8 x 1.1/2
AFS 104 G 3/4	250	200	1.1/4"	G 3/4"-14	19	58,7	79	30,2	68	41	21	22	11,5	M 10 x 40	7/16 x 1.1/2
AFS 104 G 1 M 10	250	200	1.1/4"	G 1"-11	25	58,7	81	30,2	65	42	25	22	11,5	M 10 x 40	
AFS 104 G 1 M 12	250	200	1.1/4"	G 1"-11	25	58,7	81	30,2	65	42	25	22	13,0	M 12 x 40	
AFS 104 G 1 1/4 M 10	250	200	1.1/4"	G 1.1/4"-11	32	58,7	79	30,2	68	41	21	22	11,5	M 10 x 40	
AFS 104 G 1 1/4 M 12	250	200	1.1/4"	G 1.1/4"-11	32	58,7	79	30,2	68	41	21	22	13,0	M 12 x 40	
AFS 106 G 3/4	200	200	1.1/2"	G 3/4"-14	19	69,9	93	35,7	78	45	25	24	13,5	M 12 x 45	1/2 x 1.3/4
AFS 106 G 1	200	200	1.1/2"	G 1"-11	25	69,9	93	35,7	78	45	25	24	13,5	M 12 x 45	1/2 x 1.3/4
AFS 106 G 1 1/4	200	200	1.1/2"	G 1.1/4"-11	32	69,9	95	35,7	78	45	27	24	13,5	M 12 x 45	1/2 x 1.3/4
AFS 106 G 1 1/2	200	200	1.1/2"	G 1.1/2"-11	38	69,9	93	35,7	78	45	25	24	13,5	M 12 x 45	1/2 x 1.3/4
AFS 108 G 1	200	160	2"	G 1"-11	25	77,8	102	42,9	90	45	25	26	13,5	M 12 x 45	1/2 x 1.3/4
AFS 108 G 1 1/4	200	160	2"	G 1.1/4"-11	32	77,8	102	42,9	90	45	25	24	13,5	M 12 x 45	1/2 x 1.3/4
AFS 108 G 1 1/2	200	160	2"	G 1.1/2"-11	38	77,8	102	42,9	90	45	25	26	13,5	M 12 x 45	1/2 x 1.3/4
AFS 108 G 2	200	160	2"	G 2"-11	51	77,8	102	42,9	90	45	25	30	13,5	M 12 x 45	1/2 x 1.3/4
AFS 110 G 1 1/2	160	100	2.1/2"	G 1.1/2"-11	38	88,9	114	50,8	105	50	25	30	13,5	M 12 x 45	1/2 x 1.3/4
AFS 110 G 2	160	100	2.1/2"	G 2"-11	51	88,9	114	50,8	105	50	25	30	13,5	M 12 x 45	1/2 x 1.3/4
AFS 110 G 2 1/2	160	100	2.1/2"	G 2.1/2"-11	63	88,9	114	50,8	105	50	25	30	13,5	M 12 x 45	1/2 x 1.3/4
AFS 112 G 2 1/2	138	100	3"	G 2.1/2"-11	63	106,4	134	61,9	124	50	27	30	17,5	M 16 x 50	5/8 x 2
AFS 112 G 3	138	100	3"	G 3"-11	73	106,4	134	61,9	124	50	27	34	17,5	M 16 x 50	5/8 x 2
AFS 114 G 3	35	35	3.1/2"	G 3"-11	73	120,7	152	69,9	136	48	27	34	17,5	M 16 x 50	5/8 x 2
AFS 114 G 3 1/2	35	35	3.1/2"	G 3.1/2"-11	89	120,7	152	69,9	136	48	27	34	17,5	M 16 x 50	5/8 x 2
AFS 116 G 3 1/2	35	35	4"	G 3.1/2"-11	89	130,2	162	77,8	146	48	27	34	17,5	M 16 x 50	5/8 x 2
AFS 116 G 4	35	35	4"	G 4"-11	99	130,2	162	77,8	146	48	27	34	17,5	M 16 x 50	5/8 x 2

PN = номинальное давление PB = макс. рабочее давление

Указанное максимальное рабочее давление относится к фланцу! Фактическое рабочее давление определяется трубой (толщиной стенок) и ее качеством! Макс. рабочее давление (PB) зависит от класса прочности винтов (8.8 или 10.9). Рекомендуемые винты приводятся в столбцах M (метр) или M (unc).

AFS-G 6000 PSI

Вертный фланец SAE, BSP

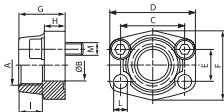

Серия давления: 6000 psi

Конструкция: Прямые

Крепление: Отверстие под винт

Материал: Сталь ST 52.3 (FE 510)

Варианты изделия: AFS-G-M 6000 PSI, С комплектом метрических винтов и кольцом круглого сечения

AFS-G-U 6000 PSI, С комплектом винтов UNC и кольцом круглого сечения

Норма: SAE J 518 C

ISO 6162

Модель: Вертный фланец SAE

Комплект поставки: Только фланец

Защита поверхности: Смазка черным маслом

Наименование	Давление (PB) 10.9 bar	Давление (PB) 8.8 bar	Типоразмер	A	ØB mm	C mm	D mm	E mm	F mm	G mm	H mm	I mm	L mm	M метр.	M unc
AFS 401 G 1/2	400	350	1/2"	G 1/2" -14	13	40,5	54	18,2	46	36	16	19	9	M 8 x 30	5/16 x 1.1/4
AFS 401 G 3/8	400	350	1/2"	G 3/8" -19	13	40,5	54	18,2	46	36	16	19	9	M 8 x 30	5/16 x 1.1/4
AFS 402 G 1/2	400	350	3/4"	G 1/2" -14	13	50,8	71	23,8	55	35	21	22	11	M 10 x 35	3/8 x 1.1/2
AFS 402 G 3/4	400	350	3/4"	G 3/4" -14	19	50,8	71	23,8	55	35	21	22	11	M 10 x 35	3/8 x 1.1/2
AFS 403 G 3/4	400	350	1"	G 3/4" -14	19	57,2	81	27,8	65	42	25	24	13	M 12 x 45	7/16 x 1.3/4
AFS 403 G 1	400	350	1"	G 1" -11	25	57,2	81	27,8	65	42	25	24	13	M 12 x 45	7/16 x 1.3/4
AFS 404 G 1	400	350	1.1/4"	G 1" -11	25	66,7	95	31,8	78	45	27	25	*1	M 14 x 45	1/2 x 1.3/4
AFS 404 G 1 1/4	400	350	1.1/4"	G 1.1/4" -11	32	66,7	95	31,8	78	45	27	25	*1	M 14 x 45	1/2 x 1.3/4
AFS 405 G 1 1/4	400	350	1.1/2"	G 1.1/4" -11	32	79,4	112	36,5	94	50	30	28	17	M 16 x 50	5/8 x 2
AFS 405 G 1 1/2	400	350	1.1/2"	G 1.1/2" -11	38	79,4	112	36,5	94	50	30	28	17	M 16 x 50	5/8 x 2
AFS 406 G 1 1/2	400	350	2"	G 1.1/2" -11	38	96,8	134	44,5	114	65	37	30	21	M 20 x 65	3/4 x 2.1/2
AFS 406 G 2	400	350	2"	G 2" -11	51	96,8	134	44,5	114	65	37	30	21	M 20 x 65	3/4 x 2.1/2

PN = номинальное давление PB = макс. рабочее давление

*1) = 15,0 для метрических винтов; 13,5 для винтов UNC

Указанное максимальное рабочее давление относится к фланцу! Фактическое рабочее давление определяется трубой (толщиной стенок) и ее качеством! Макс. рабочее давление (PB) зависит от класса прочности винтов (8.8 или 10.9). Рекомендуемые винты приводятся в столбцах M (метр) или M (unc).

GFS-G M 3000 PSI

Вертный контрфланец SAE, BSP

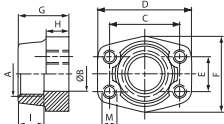

Серия давления: 3000 psi

Конструкция: Прямые

Крепление: Внутренняя резьба для метрических винтов

Материал: Сталь ST 52.3

Варианты изделия: GFS-G U 3000 PSI, Только фланец

Норма: SAE J 518 C

ISO 6162

Модель: Вертный контрфланец SAE

Комплект поставки: Только фланец

Защита поверхности: Смазка черным маслом

Наименование	Давление (PB) 10.9 bar	Давление (PB) 8.8 bar	Типоразмер	A	ØB mm	C mm	D mm	E mm	F mm	G mm	H mm	I mm	M метр.
GFS 80 G	350	350	1/2"	G 1/2" -14	13	38,1	54	17,5	46	36	16	19	M 8
GFS 80 G 3/8	350	350	1/2"	G 3/8" -19	13	38,1	54	17,5	46	36	16	19	M 8
GFS 100 G	350	350	3/4"	G 3/4" -14	19	47,6	65	22,2	50	36	18	19	M 10
GFS 100 G 1/2	350	350	3/4"	G 1/2" -14	13	47,6	65	22,2	50	36	18	19	M 10
GFS 102 G	315	250	1"	G 1" -11	25	52,4	70	26,2	55	38	18	22	M 10
GFS 102 G 3/4	315	250	1"	G 3/4" -14	19	52,4	70	26,2	55	35	21	19	M 10
GFS 104 G	250	200	1.1/4"	G 1.1/4" -11	32	58,7	79	30,2	68	41	21	22	M 10
GFS 104 G 1	250	200	1.1/4"	G 1" -11	25	58,7	81	30,2	65	42	25	22	M 10
GFS 106 G	200	200	1.1/2"	G 1.1/2" -11	38	69,9	93	35,7	78	45	25	24	M 12
GFS 106 G 1 1/4	200	200	1.1/2"	G 1.1/4" -11	32	69,9	95	35,7	78	45	27	24	M 12
GFS 108 G	200	160	2"	G 2" -11	51	77,8	102	42,9	90	45	25	30	M 12
GFS 108 G 1 1/2	200	160	2"	G 1.1/2" -11	38	77,8	102	42,9	90	45	25	26	M 12
GFS 110 G	160	100	2.1/2"	G 2.1/2" -11	63	88,9	114	50,8	105	50	25	30	M 12

PN = номинальное давление PB = макс. рабочее давление

GFS-G M 3000 PSI (Продолжение)

Вертный контрфланец SAE, BSP

Наименование	Давление (PB) 10.9		Типоразмер	A	Ø B	C	D	E	F	G	H	I	M метр.
	bar	bar											
GFS 110 G 2	160	100	2.1/2"	G 2"-11	51	88,9	114	50,8	105	50	25	30	M 12
GFS 112 G	138	100	3"	G 3"-11	73	106,4	134	61,9	124	50	27	34	M 16
GFS 112 G 2 1/2	138	100	3"	G 2.1/2"-11	63	106,4	134	61,9	124	50	27	30	M 16
GFS 114 G	35	35	3.1/2"	G 3.1/2"-11	89	120,7	152	69,9	136	48	27	34	M 16
GFS 114 G 3	35	35	3.1/2"	G 3"-11	73	120,7	152	69,9	136	48	27	34	M 16
GFS 116 G	35	35	4"	G 3"-11	99	130,2	162	77,8	146	48	27	34	M 16
GFS 116 G 3 1/2	35	35	4"	G 3.1/2"-11	89	130,2	162	77,8	146	48	27	34	M 16

PN = номинальное давление PB = макс. рабочее давление

Указанное максимальное рабочее давление относится к фланцу! Фактическое рабочее давление определяется трубой (толщиной стенок) и ее качеством! Макс. рабочее давление (PB) зависит от класса прочности винтов (8.8 или 10.9).

GFS-G M 6000 PSI
Вертный контрфланец SAE, BSP

Серия давления: 6000 psi

Конструкция: Прямые

Крепление: Внутренняя резьба для метрических винтов

Материал: Сталь ST 52.3

Варианты изделия: GFS-G U 6000 PSI, Только фланец

Норма: SAE J 518 C

ISO 6162

Модель: Вертный контрфланец SAE

Комплект поставки: Только фланец

Защита поверхности: Смазка черным маслом

Наименование	Давление (PB) 10.9		Типоразмер	A	Ø B	C	D	E	F	G	H	I	M метр.
	bar	bar											
GFS 401 G	400	350	1/2"	G 1/2"-14	13	40,5	54	18,2	46	36	16	19	M 8
GFS 401 G 3/8	400	350	1/2"	G 3/8"-19	13	40,5	54	18,2	46	36	16	19	M 8
GFS 402 G	400	350	3/4"	G 3/4"-14	19	50,8	71	23,8	55	35	21	22	M 10
GFS 402 G 1/2	400	350	3/4"	G 1/2"-14	13	50,8	71	23,8	55	35	21	22	M 10
GFS 403 G	400	350	1"	G 1"-11	25	57,2	81	27,8	65	42	25	24	M 12
GFS 403 G 3/4	400	350	1"	G 3/4"-14	19	57,2	81	27,8	65	42	25	24	M 12
GFS 404 G	400	350	1.1/4"	G 1.1/4"-11	32	66,7	95	31,8	78	45	27	25	M 14
GFS 404 G 1	400	350	1.1/4"	G 1"-11	25	66,7	95	31,8	78	45	27	25	M 14
GFS 405 G	400	350	1.1/2"	G 1.1/2"-11	38	79,4	112	36,5	94	50	30	28	M 16
GFS 405 G 1 1/4	400	350	1.1/2"	G 1.1/4"-11	32	79,4	112	36,5	94	50	30	28	M 16
GFS 406 G	400	350	2"	G 2"-11	51	96,8	134	44,5	114	65	37	30	M 20
GFS 406 G 1 1/2	400	350	2"	G 1.1/2"-11	38	96,8	134	44,5	114	65	37	30	M 20

PN = номинальное давление PB = макс. рабочее давление

Указанное максимальное рабочее давление относится к фланцу! Фактическое рабочее давление определяется трубой (толщиной стенок) и ее качеством! Макс. рабочее давление (PB) зависит от класса прочности винтов (8.8 или 10.9).

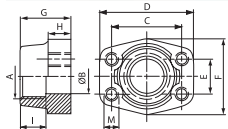

SFCE 3000 PSI

Фланец с наружной резьбой SAE

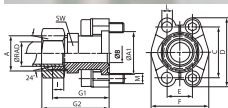

Серия давления: 3000 psi

Конструкция: Прямые

Комплект поставки: Только промежуточный элемент

Защита поверхности: Гальваническое покрытие

Варианты изделия: SFCE-M 3000 PSI, С 2 полуфланцами, комплектом винтов, кольцом круглого сечения, гайкой и режущим кольцом

SFCE-U 3000 PSI, С 2 полуфланцами, комплектом винтов, кольцом круглого сечения, гайкой и режущим кольцом

Норма: DIN 3901/3902

Модель: Фланец с наружной резьбой SAE

Материал: Сталь 95MnPb28K / C15

Наименование	Серия	Ø RAD mm	Давление (PB) 10.9 bar	Давление (PB) 8.8 bar	Типоразмер	A	A1	Ø B	C	D	E	F	G1	G2	I	L
SFCE 3001 L 15	L	15	315	315	1/2"	M 22 x 1,5	30,2	16/20	38,1	54	17,5	45,6	48,2	56	7,0	8,7
SFCE 3002 L 18	L	18	315	315	3/4"	M 26 x 1,5	38,1	15/20	47,6	65	22,2	51,8	53,2	62	7,5	10,7
SFCE 3002 L 22	L	22	160	160	3/4"	M 30 x 2	38,1	19	47,6	65	22,2	51,8	53,2	62	7,5	10,7
SFCE 3002 L 28	L	28	160	160	3/4"	M 36 x 2	38,1	19	47,6	65	22,2	51,8	53,2	62	7,5	10,7
SFCE 3003 L 28	L	28	160	160	1"	M 36 x 2	44,4	24	52,4	70	26,2	58,4	54,2	65	7,5	10,7
SFCE 3004 L 28	L	28	160	160	1.1/4"	M 36 x 2	50,8	22	58,7	79	30,2	72,6	58,6	67	7,5	*1
SFCE 3004 L 35	L	35	160	160	1.1/4"	M 45 x 2	50,8	30/32	58,7	79	30,2	72,6	58,2	69	10,5	*1
SFCE 3005 L 42	L	42	160	160	1.1/2"	M 52 x 2	60,3	36	69,9	94	35,7	82,2	64,2	76	11,0	13,5
SFCE 3001 S 16	S	16	350	350	1/2"	M 24 x 1,5	30,2	13	38,1	54	17,5	45,6	50,2	60	8,5	8,7
SFCE 3002 S 20	S	20	350	350	3/4"	M 30 x 2	38,1	16/20	47,6	65	22,2	51,8	57,2	68	10,5	10,7
SFCE 3002 S 25	S	25	350	350	3/4"	M 36 x 2	38,1	17	47,6	65	22,2	51,8	57,2	69	12,0	10,7
SFCE 3003 S 25	S	25	315	250	1"	M 36 x 2	44,4	20	52,4	70	26,2	58,4	58,2	70	12,0	10,7
SFCE 3003 S 30	S	30	315	250	1"	M 42 x 2	44,4	24	52,4	70	26,2	58,4	63,2	76	13,5	10,7
SFCE 3004 S 25	S	25	250	200	1.1/4"	M 36 x 2	50,8	20/27	58,7	79	30,2	72,6	60,2	72	12,0	*1
SFCE 3004 S 30	S	30	250	200	1.1/4"	M 42 x 2	50,8	25/28	58,7	79	30,2	72,6	62,2	75	13,5	*1
SFCE 3004 S 38	S	38	250	200	1.1/4"	M 52 x 2	50,8	28	58,7	79	30,2	72,6	66,6	81	16,0	*1
SFCE 3005 S 38	S	38	200	200	1.1/2"	M 52 x 2	60,3	32	69,9	94	35,7	82,2	70,2	85	16,0	13,5

Серия: LL = очень легкая L = легкая S = тяжелая PN = номинальное давление PB = макс. рабочее давление Ø RAD = наружный диаметр трубы

*1) = по выбору 10,5, 12,0 или 12,5

Указанное номинальное давление определяется в соответствии с SAE J 518 C с учетом фланца или согласно привариваемой трубе. Макс. рабочее давление (PB) зависит от класса прочности винтов (8.8 или 10.9).

Рекомендуемые винты приводятся в столбцах M (метр) или M (унс).

SFCE 6000 PSI

Фланец с наружной резьбой SAE

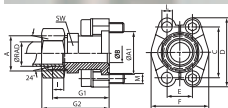

Серия давления: 6000 psi

Конструкция: Прямые

Комплект поставки: Только промежуточный элемент

Защита поверхности: Гальваническое покрытие

Варианты изделия: SFCE-M 6000 PSI, С 2 полуфланцами, комплектом винтов, кольцом круглого сечения, гайкой и режущим кольцом

SFCE-U 6000 PSI, С 2 полуфланцами, комплектом винтов, кольцом круглого сечения, гайкой и режущим кольцом

Норма: DIN 3901/3902

Модель: Фланец с наружной резьбой SAE

Материал: Сталь 95MnPb28K / C15

Наименование	Серия	Ø RAD mm	Давление (PB) 10.9 bar	Давление (PB) 8.8 bar	Типоразмер	A	A1 mm	Ø B mm	C mm	D mm	E mm	F mm	G1 mm	G2 mm	I mm	L mm
SFCE 6001 S 16	S	16	400	350	1/2"	M 24 x 1,5	31,7	12	40,5	56	18,2	47,2	53,2	63	8,5	8,5
SFCE 6002 S 16	S	16	400	350	3/4"	M 24 x 1,5	41,3	12	50,8	71	23,8	60,0	59,2	69	8,5	10,5
SFCE 6002 S 20	S	20	400	350	3/4"	M 30 x 2	41,3	16	50,8	71	23,8	60,0	61,2	72	10,5	10,5
SFCE 6002 S 25	S	25	400	350	3/4"	M 36 x 2	41,3	17	50,8	71	23,8	60,0	63,2	75	12,0	10,5
SFCE 6002 S 30	S	30	400	350	3/4"	M 42 x 2	41,3	18	50,8	71	23,8	60,0	64,0	77	13,5	10,5
SFCE 6003 S 25	S	25	400	350	1"	M 36 x 2	47,6	20	57,2	81	27,8	69,6	72,2	84	12,0	*1
SFCE 6003 S 30	S	30	400	350	1"	M 42 x 2	47,6	24	57,2	81	27,8	69,6	74,0	87	13,5	*1
SFCE 6004 S 30	S	30	400	350	1.1/4"	M 42 x 2	54,0	25/30	66,7	95	31,8	77,2	79,2	92	13,5	*2
SFCE 6004 S 38	S	38	350	350	1.1/4"	M 52 x 2	54,0	30	66,7	95	31,8	77,2	83,2	98	16,0	*2
SFCE 6005 S 38	S	38	350	350	1.1/2"	M 52 x 2	63,5	30	79,4	113	36,5	95,0	89,2	104	16,0	16,7

PN = номинальное давление PB = макс. рабочее давление Серия: LL = очень легкая L = легкая S = тяжелая

*1) = по выбору 12,0 или 12,5

Указанное номинальное давление определяется в соответствии с SAE J 518 С с учетом фланца или согласно привариваемой трубе. Макс. рабочее давление (PB) зависит от класса прочности винтов (8.8 или 10.9). Рекомендуемые винты приводятся в столбцах М (метр) или М (unc).

AFG-M 3000 PSI

Фланец с наружной резьбой SAE

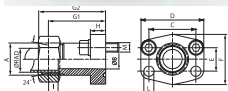

Серия давления: 3000 psi

Конструкция: Прямые

Крепление: Отверстие под винт

Материал: Сталь ST 52.3

Варианты изделия: AFG-M-M 3000 PSI, С комплектом метрических винтов и кольцом круглого сечения

AFG-M-U 3000 PSI, С комплектом винтов UNC и кольцом круглого сечения

Норма: DIN 3901/3902

Модель: Фланец с наружной резьбой SAE

Комплект поставки: Только фланец

Защита поверхности: Смазка черным маслом

Наименование	Серия	Ø RAD mm	Давление (PB) 10.9 bar	Давление (PB) 8.8 bar	Типоразмер	A	Ø B mm	C mm	D mm	E mm	F mm	G1 mm	G2 mm	H mm	I mm	L mm
AFG 80 M/L 15	L	15	315	315	1/2"	M 22 x 1,5	12	38,1	54	17,5	46	52	60	13	7,0	9,0
AFG 100 M/L 22	L	22	160	160	3/4"	M 30 x 2	19	47,6	65	22,2	50	60	69	14	7,5	11,5
AFG 100 M/S 20	S	20	345	345	3/4"	M 30 x 2	16	47,6	65	22,2	50	60	73	14	10,5	11,5
AFG 102 M/L 22	L	22	160	160	1"	M 30 x 2	19	52,4	70	26,2	55	63	72	16	7,5	11,5
AFG 102 M/L 28	L	28	160	160	1"	M 36 x 2	24	52,4	70	26,2	55	63	72	16	7,5	11,5
AFG 102 M/S 20	S	20	315	250	1"	M 30 x 2	16	52,4	70	26,2	55	63	76	16	10,5	11,5
AFG 102 M/S 25	S	25	315	250	1"	M 36 x 2	20	52,4	70	26,2	55	63	75	16	12,0	11,5
AFG 104 M/L 28	L	28	160	160	1.1/4"	M 36 x 2	24	58,7	79	30,2	68	65	74	14	7,5	11,5
AFG 104 M/L 35	L	35	160	160	1.1/4"	M 45 x 2	29	58,7	79	30,2	68	65	76	14	10,5	11,5
AFG 104 M/S 30	S	30	250	250	1.1/4"	M 42 x 2	25	58,7	79	30,2	68	65	78	14	13,5	11,5

PN = номинальное давление PB = макс. рабочее давление Ø = наружный диаметр трубы Серия: LL = очень легкая L = легкая S = тяжелая

AFG-M 3000 PSI (Продолжение)

Фланец с наружной резьбой SAE

Наименование	Серия	Ø RAD mm	Давление (PB) 10.9 bar	Давление (PB) 8.8 bar	Типоразмер	A	Ø B mm	C mm	D mm	E mm	F mm	G1 mm	G2 mm	H mm	I mm	L mm
AFG 106 M/L 42	L	42	160	160	1.1/2"	M 52 x 2	36	69,9	94	35,7	78	70	82	16	11,0	13,5
AFG 106 M/S 38	S	38	200	200	1.1/2"	M 52 x 2	32	69,9	94	35,7	78	70	85	16	16,0	13,5

PN = номинальное давление PB = макс. рабочее давление Ø = наружный диаметр трубы Серия: LL = очень легкая L = легкая S = тяжелая

Указанное номинальное давление определяется в соответствии с SAE J 518 C с учетом фланца или согласно привариваемой трубе. Макс. рабочее давление (PB) зависит от класса прочности винтов (8.8 или 10.9).

Рекомендуемые винты приводятся в столбцах M (metr) или M (unc).

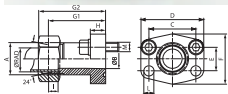
AFG-M 6000 PSI
Фланец с наружной резьбой SAE

Серия давления: 6000 psi

Конструкция: Прямые

Крепление: Отверстие под винт

Материал: Сталь ST 52.3

Варианты изделия: AFG-M-M 6000 PSI, С комплектом метрических винтов и кольцом круглого сечения

AFG-M-U 6000 PSI, С комплектом винтов UNC и кольцом круглого сечения

Норма: DIN 3901/3902

Модель: Фланец с наружной резьбой SAE

Комплект поставки: Только фланец

Защита поверхности: Смазка черным маслом

Наименование	Серия	Ø RAD mm	Давление (PB) 10.9 bar	Давление (PB) 8.8 bar	Типоразмер	A	Ø B mm	C mm	D mm	E mm	F mm	G1 mm	G2 mm	H mm	I mm	L mm
AFG 401 M/S 16	S	16	400	350	1/2"	M 24 x 1,5	12	40,5	56	18,2	48	60	70	16	8,5	9,0
AFG 402 M/S 25	S	25	400	350	3/4"	M 36 x 2	19	50,8	71	23,8	60	73	85	19	12,0	11,5
AFG 403 M/S 30	S	30	400	350	1"	M 42 x 2	25	57,2	81	27,8	70	82	95	24	13,5	13,0
AFG 404 M/S 30	S	30	400	350	1.1/4"	M 42 x 2	25	66,7	95	31,8	78	92	106	27	13,5	*1
AFG 404 M/S 38	S	38	400	350	1.1/4"	M 52 x 2	29	66,7	95	31,8	78	92	107	27	16,0	*1
AFG 405 M/S 38	S	38	400	350	1.1/2"	M 52 x 2	32	79,4	113	36,5	95	96	111	30	16,0	17,5

PN = номинальное давление PB = макс. рабочее давление Ø = наружный диаметр трубы Серия: LL = очень легкая L = легкая S = тяжелая

*1) = 15,0 для метрических винтов; 13,5 для винтов UNC

Указанное номинальное давление определяется в соответствии с SAE J 518 C с учетом фланца или согласно привариваемой трубе. Макс. рабочее давление (PB) зависит от класса прочности винтов (8.8 или 10.9).

Рекомендуемые винты приводятся в столбцах M (metr) или M (unc).

GAF 6000 PSI

Редукционное соединение SAE

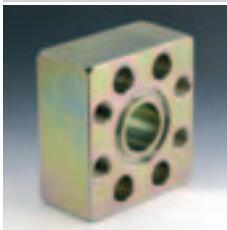

Серия давления: 6000 psi

Конструкция: Прямые

Комплект поставки: Только фланец

Защита поверхности: Смазка черным маслом

Норма: SAE J 518 C

ISO 6162

Модель: Редукционное соединение SAE

Материал: Сталь ST 52.3 (FE 510)

Наименование	Давление (PB) 10.9		Типоразмер	A	C1	C2	D	E1	E2	F	H	L	М метр.	Винты
	bar	bar												
GAF 602-602	400	350	3/4" x 3/4"	19	50,8	50,8	70	23,8	23,8	70	28	11	M 10	M 10 x 35
GAF 603-602	400	350	1" x 3/4"	19	57,2	50,8	80	27,8	23,8	70	30	13	M 10	M 12 x 40
GAF 603-603	400	350	1" x 1"	25	57,2	57,2	80	27,8	27,8	75	36	13	M 12	M 12 x 45
GAF 604-603	400	350	1.1/4" x 1"	23	68,7	57,2	100	31,8	27,8	83	25	15	M 12	M 14 x 40
GAF 604-604	400	350	1.1/4" x 1.1/4"	31	68,7	68,7	100	31,8	31,8	90	35	15	M 14	M 14 x 50
GAF 605-604	400	350	1.1/2" x 1.1/4"	32	79,4	68,7	113	36,5	31,8	95	48	17	M 14	M 16 x 55
GAF 605-605	400	350	1.1/2" x 1.1/2"	38	79,4	79,4	113	36,5	36,5	105	50	17	M 16	M 16 x 55

PN = номинальное давление PB = макс. рабочее давление

Указанное максимальное рабочее давление относится к фланцу! Фактическое рабочее давление определяется трубой (толщиной стенок) и ее качеством! Макс. рабочее давление (PB) зависит от класса прочности винтов (8.8 или 10.9). Рекомендуемые винты приводятся в столбцах М (метр) или М (unc).

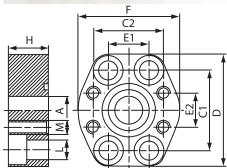

AGL 3000 PSI

Промежуточный фланец SAE с измерительным соединением



Серия давления: 3000 psi

Конструкция: Прямые

Крепление: Отверстие под винт

Защита поверхности: Смазка черным маслом

Норма: SAE J 518 C

ISO 6162

Модель: Промежуточный фланец SAE с измерительным соединением

Материал: Сталь ST 52.3 (FE 510)

Наименование	Давление (PB) 10.9		Типоразмер	A	G	Ø B	C	D	E	F	L
	bar	bar									
AGL 80	350	350	1/2"	G 1/4" -19	24	12	38,1	55	17,5	38	9,0
AGL 100	350	350	3/4"	G 1/4" -19	24	19	47,6	65	22,3	50	11,0
AGL 102	315	250	1"	G 1/4" -19	24	24	52,4	70	26,2	50	11,0
AGL 104	250	200	1.1/4"	G 1/4" -19	23	32	58,7	81	30,2	70	12,5
AGL 106	200	200	1.1/2"	G 1/4" -19	24	38	69,9	95	35,7	78	13,5
AGL 108	200	160	2"	G 1/4" -19	24	50	77,8	102	42,9	90	13,5

PN = номинальное давление PB = макс. рабочее давление

Указанное максимальное рабочее давление относится к фланцу! Фактическое рабочее давление определяется трубой (толщиной стенок) и ее качеством! Макс. рабочее давление (PB) зависит от класса прочности винтов (8.8 или 10.9).

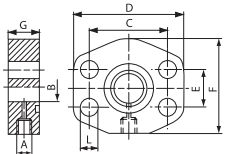

AGL 6000 PSI

Промежуточный фланец SAE с измерительным соединением



Серия давления: 6000 psi

Конструкция: Прямые

Крепление: Отверстие под винт

Защита поверхности: Смазка черным маслом

Норма: SAE J 518 C

ISO 6162

Модель: Промежуточный фланец SAE с измерительным соединением

Материал: Сталь ST 52.3 (FE 510)

Наименование	Давление (PB) 10.9		Типоразмер	A	G	Ø B	C	D	E	F	L
	bar	bar									
AGL 401	400	350	1/2"	G 1/4" -19	24	12	40,5	55	18,2	38	9
AGL 402	400	350	3/4"	G 1/4" -19	24	19	50,8	70	23,8	50	11
AGL 403	400	350	1"	G 1/4" -19	23	24	57,2	81	27,8	70	13
AGL 404	400	350	1.1/4"	G 1/4" -19	24	32	66,7	95	31,8	78	15
AGL 405	400	350	1.1/2"	G 1/4" -19	24	38	79,4	112	36,5	94	17
AGL 406	400	350	2"	G 1/4" -19	24	51	96,8	134	44,5	114	21

PN = номинальное давление PB = макс. рабочее давление

Указанное максимальное рабочее давление относится к фланцу! Фактическое рабочее давление определяется трубой (толщиной стенок) и ее качеством! Макс. рабочее давление (PB) зависит от класса прочности винтов (8.8 или 10.9).

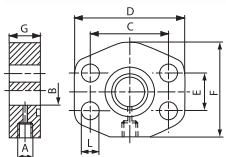

BL 3000 PSI

Глухая деталь SAE



Серия давления: 3000 psi

Конструкция: Прямые

Комплект поставки: Только глухая деталь

Защита поверхности: Гальваническое покрытие

Норма: SAE J 518 C

ISO 6162

Модель: Глухая деталь SAE

Материал: Сталь 9SMnPb28K / C15

Наименование	Давление (PB) 10.9		Типоразмер	A1	A2	G	C	D	E	F	H	L	M метр.	M unc
	bar	bar												
BL 3001	350	350	1/2"	30,2	24,0	16	38,1	54	17,5	46	6,8	8,7	M 8 x 25	5/16 x 1.1/4
BL 3002	350	350	3/4"	38,1	31,8	17	47,6	65	22,3	52	6,8	10,7	M 10 x 30	3/8 x 1.1/4
BL 3003	315	250	1"	44,5	38,0	17	52,4	70	26,2	59	8,0	10,7	M 10 x 30	3/8 x 1.1/4
BL 3004	250	200	1.1/4"	50,8	43,0	17	58,7	79	30,2	73	8,0	*1	*2	7/16 x 1.1/2
BL 3005	200	200	1.1/2"	60,3	50,0	19	69,9	94	35,7	83	8,0	13,5	M 12 x 35	1/2 x 1.1/2
BL 3006	200	160	2"	71,4	62,0	19	77,8	102	42,9	97	9,6	13,5	M 12 x 35	1/2 x 1.1/2

PN = номинальное давление PB = макс. рабочее давление

*1) = по выбору 10,75 или 12,0 или 12,75

Макс. рабочее давление (PB) зависит от класса прочности винтов (8.8 или 10.9). Рекомендуемые винты приводятся в столбцах M (метр) или M (unc).

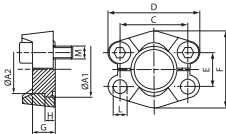

BL 6000 PSI

Глухая деталь SAE



Серия давления: 6000 psi

Конструкция: Прямые

Комплект поставки: Только глухая деталь

Защита поверхности: Гальваническое покрытие

Норма: SAE J 518 C

ISO 6162

Модель: Глухая деталь SAE

Материал: Сталь 9SMnPb28K / C15

Наименование	Давление (PB) 10.9		Типоразмер	A1	G	C	D	E	F	H	L	M метр.	M unc
	bar	bar		mm	mm	mm	mm	mm	mm	mm	mm		
BL 6001	250	250	1/2"	31,8	14	40,5	56	18,2	48	7,8	8,7	M 8 x 30	5/16 x 1.1/4
BL 6002	250	250	3/4"	41,3	15	50,8	71	23,8	60	8,8	10,5	M 10 x 35	3/8 x 1.1/2
BL 6003	250	250	1"	47,6	16	57,2	81	27,8	70	9,5	*1	M 12 x 45	7/16 x 1.3/4
BL 6004	250	250	1.1/4"	54,0	16	66,6	95	31,8	78	10,4	*2	M 14 x 45	1/2 x 1.3/4
BL 6005	250	250	1.1/2"	63,5	19	79,3	113	36,5	95	12,6	17,0	M 16 x 55	5/8 x 2
BL 6006	250	250	2"	79,4	30	96,8	133	44,5	114	12,6	21,0	M 20 x 70	3/4 x 2.1/2

PN = номинальное давление PB = макс. рабочее давление

*1) = по выбору 12,0 или 12,5

Макс. рабочее давление (PB) зависит от класса прочности винтов (8.8 или 10.9).Рекомендуемые винты приводятся в столбцах M (метр) или M (unc).

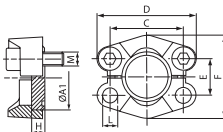

BS 6000 PSI

Глухая деталь SAE



Серия давления: 6000 psi

Конструкция: Прямые

Комплект поставки: Только глухая деталь

Защита поверхности: Гальваническое покрытие

Норма: SAE J 518 C

ISO 6162

Модель: Глухая деталь SAE

Материал: Сталь 9SMnPb28K / C15

Наименование	Давление (PB) 10.9		Типоразмер	A1	A2	G	C	D	E	F	H	L
	bar	bar		mm	mm	mm	mm	mm	mm	mm	mm	mm
BS 6001	400	350	1/2"	31,8	24,0	14	40,5	56	18,2	48	7,8	8,7
BS 6002	400	350	3/4"	41,3	31,8	15	50,8	71	23,8	60	8,8	10,7
BS 6003	400	350	1"	47,6	38,0	16	57,2	81	27,8	70	9,5	*1
BS 6004	400	350	1.1/4"	54,0	44,0	16	66,6	95	31,8	78	10,3	*2
BS 6005	400	350	1.1/2"	63,5	50,8	19	79,3	113	36,5	95	12,6	17,0
BS 6006	400	350	2"	79,4	67,0	30	96,8	133	44,5	114	12,6	21,0

PN = номинальное давление PB = макс. рабочее давление

*1) = по выбору 12,0 или 12,5

Макс. рабочее давление (PB) зависит от класса прочности винтов (8.8 или 10.9).Рекомендуемые винты приводятся в столбцах M (метр) или M (unc).

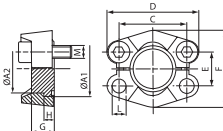

AFC 3000 PSI

Глухой фланец SAE



Серия давления: 3000 psi

Конструкция: Прямые

Крепление: Отверстие под винт

Материал: Сталь S355J2G3 (1.0570)

Варианты изделия: AFC-M 3000 PSI, С комплектом метрических винтов и кольцом круглого сечения

AFC-U 3000 PSI, С комплектом винтов UNC и кольцом круглого сечения

Норма: SAE J 518 C

ISO 6162

Модель: Глухой фланец SAE

Комплект поставки: Только фланец

Защита поверхности: Смазка черным маслом

Наименование	Давление (PB) 10.9		Типоразмер	C	D	E	F	H	L	M метр.	M unc
	bar	bar		mm	mm	mm	mm	mm	mm		
AFC 80	350	350	1/2"	38,1	56	17,5	48	16	9,0	M 8 x 30	5/16 x 1.1/4
AFC 100	350	350	3/4"	47,6	65	22,2	50	16	11,0	M 10 x 35	3/8 x 1.1/2
AFC 102	315	250	1"	52,4	70	26,2	60	19	11,0	M 10 x 35	3/8 x 1.1/2
AFC 104	250	200	1.1/4"	58,7	79	30,2	68	18	11,5	M 10 x 40	7/16 x 1.1/2
AFC 106	200	200	1.1/2"	69,9	93	35,7	78	20	13,5	M 12 x 45	7/16 x 1.1/2
AFC 108	200	160	2"	77,8	102	42,9	90	20	13,5	M 12 x 45	7/16 x 1.1/2
AFC 110	160	100	2.1/2"	88,9	114	50,8	105	20	13,5	M 12 x 45	7/16 x 1.1/2
AFC 112	138	100	3"	106,4	134	61,9	124	24	17,5	M 16 x 50	5/8 x 2
AFC 114	35	35	3.1/2"	120,7	152	69,9	136	22	17,5	M 16 x 50	5/8 x 2
AFC 116	35	35	4"	130,2	162	77,8	146	25	17,5	M 16 x 50	5/8 x 2
AFC 118	35	35	5"	152,4	190	92,1	170	28	17,5	M 16 x 50	5/8 x 2

PN = номинальное давление PB = макс. рабочее давление

Указанное максимальное рабочее давление относится к фланцу! Фактическое рабочее давление определяется трубой (толщиной стенок) и ее качеством! Макс. рабочее давление (PB) зависит от класса прочности винтов (8.8 или 10.9). Рекомендуемые винты приводятся в столбцах M (метр) или M (unc).

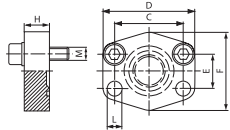

AFC 6000 PSI

Глухой фланец SAE



Серия давления: 6000 psi

Конструкция: Прямые

Крепление: Отверстие под винт

Материал: Сталь S355J2G3 (1.0570)

Варианты изделия: AFC-M 6000 PSI, С комплектом метрических винтов и кольцом круглого сечения

AFC-U 6000 PSI, С комплектом винтов UNC и кольцом круглого сечения

Норма: SAE J 518 C

ISO 6162

Модель: Глухой фланец SAE

Комплект поставки: Только фланец

Защита поверхности: Смазка черным маслом

Наименование	Давление (PB) 10.9		Типоразмер	C	D	E	F	H	L	M метр.	M unc
	bar	bar		mm	mm	mm	mm	mm	mm		
AFC 401	400	350	1/2"	40,5	56	18,2	48	16	9	M 8 x 30	5/16 x 1.1/4
AFC 402	400	350	3/4"	50,8	71	23,8	60	19	11	M 10 x 35	3/8 x 1.1/2
AFC 403	400	350	1"	57,2	81	27,8	70	24	13	M 12 x 45	7/16 x 1.1/2
AFC 404	400	350	1.1/4"	66,7	95	31,8	78	27	*1	M 14 x 45	1/2 x 1.3/4
AFC 405	400	350	1.1/2"	79,4	112	36,5	94	30	17	M 16 x 50	5/8 x 2
AFC 406	400	350	2"	96,8	134	44,5	114	28	21	M 20 x 65	3/4 x 2.1/2

PN = номинальное давление PB = макс. рабочее давление

*1) = 15,0 для метрических винтов; 13,5 для винтов UNC

Указанное максимальное рабочее давление относится к фланцу! Фактическое рабочее давление определяется трубой (толщиной стенок) и ее качеством! Макс. рабочее давление (PB) зависит от класса прочности винтов (8.8 или 10.9). Рекомендуемые винты приводятся в столбцах M (метр) или M (unc).

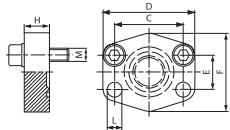

GFC 3000 PSI

Глухой контрфланец SAE



Серия давления: 3000 psi

Конструкция: Прямые

Крепление: Внутренняя резьба для метрических винтов

Защита поверхности: Смазка черным маслом

Норма: SAE J 518 C

ISO 6162

Модель: Глухой контрфланец SAE

Материал: Сталь ST 52.3 (FE 510)

Наименование	Давление (PB) 10.9		Типоразмер	Давление (PB) 8.8		C mm	D mm	E mm	F mm	H mm	М метр.
	bar	bar		bar	bar						
GFC 80	350	350	1/2"	38,1	56	17,5	48	16	M 8		
GFC 100	350	350	3/4"	47,6	65	22,2	50	16	M 10		
GFC 102	315	250	1"	52,4	70	26,2	60	19	M 10		
GFC 104	250	200	1.1/4"	58,7	79	30,2	68	18	M 10		
GFC 106	200	200	1.1/2"	69,9	93	35,7	78	20	M 12		
GFC 108	200	160	2"	77,8	102	42,9	90	20	M 12		
GFC 110	160	100	2.1/2"	88,9	114	50,8	105	20	M 12		
GFC 112	138	100	3"	106,4	134	61,9	124	24	M 16		
GFC 114	35	35	3.1/2"	120,7	152	69,9	136	22	M 16		
GFC 116	35	35	4"	130,2	162	77,8	146	25	M 16		
GFC 118	35	35	5"	152,4	190	92,1	170	28	M 16		

PN = номинальное давление PB = макс. рабочее давление

Указанное максимальное рабочее давление относится к фланцу! Фактическое рабочее давление определяется трубой (толщиной стенок) и ее качеством! Макс. рабочее давление (PB) зависит от класса прочности винтов (8.8 или 10.9).

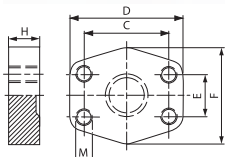

GFC 6000 PSI

Глухой контрфланец SAE



Серия давления: 6000 psi

Конструкция: Прямые

Крепление: Внутренняя резьба для метрических винтов

Защита поверхности: Смазка черным маслом

Норма: SAE J 518 C

ISO 6162

Модель: Глухой контрфланец SAE

Материал: Сталь ST 52.3 (FE 510)

Наименование	Давление (PB) 10.9		Типоразмер	Давление (PB) 8.8		C mm	D mm	E mm	F mm	H mm	М метр.
	bar	bar		bar	bar						
GFC 401	400	350	1/2"	40,5	56	18,2	48	16	M 8		
GFC 402	400	350	3/4"	50,8	71	23,8	60	19	M 10		
GFC 403	400	350	1"	57,2	81	27,8	70	24	M 12		
GFC 404	400	350	1.1/4"	66,7	95	31,8	78	27	M 14		
GFC 405	400	350	1.1/2"	79,4	112	36,5	94	30	M 16		
GFC 406	400	350	2"	96,8	134	44,5	114	28	M 20		

PN = номинальное давление PB = макс. рабочее давление

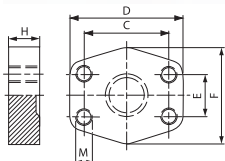

AFC-S 3000 PSI

Приварной фланец SAE ND 40



Серия давления: 3000 psi
 Дополнение к модели: ND 40
 Модель: Ввариваемый фланец SAE
 Комплект поставки: Только фланец
 Защита поверхности: Смазка черным маслом
 Варианты изделия: AFC-S-M 3000 PSI, С комплектом метрических винтов и кольцом круглого сечения

Норма: SAE J 518 C
 ISO 6162
 Конструкция: Прямые
 Крепление: Отверстие под винт
 Материал: Сталь S355J2G3 (1.0570)

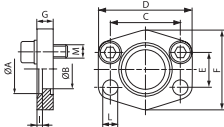

Наименование	Давление (PB) 10.9 bar	Давление (PB) 8.8 bar	Типоразмер	Труба	A mm	Ø B mm	C mm	D mm	E mm	F mm	G mm	I mm	L mm	M метр.
AFC 80 S	40	40	1/2"	22 x 2	22,5	15	38,1	56	17,5	46	10	3	9,0	M 8 x 25
AFC 100 S	40	40	3/4"	28 x 2	28,5	20	47,6	65	22,2	50	12	4	11,0	M 10 x 30
AFC 102 S	40	40	1"	35 x 2	35,5	29	52,4	70	26,2	55	12	4	11,0	M 10 x 30
AFC 104 S	40	40	1.1/4"	42 x 2	42,5	34	58,7	79	30,2	68	12	4	11,5	M 10 x 30
AFC 106 S	40	40	1.1/2"	48,3 x 3,25	49,0	42	69,9	93	35,7	78	15	4	13,5	M 12 x 35
AFC 108 S	40	40	2"	60,3 x 3,65	61,0	53	77,8	102	42,9	90	15	4	13,5	M 12 x 35
AFC 110 S	40	40	2.1/2"	76,1 x 3,65	77,0	64	88,9	114	50,8	105	15	4	13,5	M 12 x 35
AFC 112 S	40	40	3"	88,9 x 4,05	90,0	80	106,4	134	61,9	124	20	5	17,5	M 16 x 40
AFC 114 S	35	35	3.1/2"	101,6 x 4,5	103,0	93	120,7	152	69,9	136	20	5	17,5	M 16 x 40
AFC 116 S	35	35	4"	114,3 x 4,5	116,0	105	130,2	162	77,8	146	25	6	17,5	M 16 x 45
AFC 118 S	35	35	5"	139,7 x 4,85	141,0	126	152,4	190	92,1	170	28	8	17,5	M 16 x 45

PN = номинальное давление PB = макс. рабочее давление

Указанное максимальное рабочее давление относится к фланцу! Фактическое рабочее давление определяется трубой (толщиной стенок) и ее качеством! Макс. рабочее давление (PB) зависит от класса прочности винтов (8.8 или 10.9). Рекомендуемые винты приводятся в столбцах M (metr) или M (unc).

GFC-S 3000 PSI

Ввариваемый контрфланец SAE, ND 40

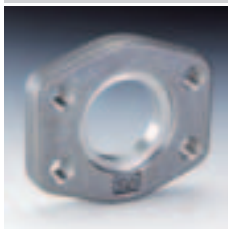

Серия давления: 3000 psi
 Дополнение к модели: ND 40
 Модель: Ввариваемый контрфланец SAE
 Материал: Сталь ST 52.3 (FE 510)

Норма: SAE J 518 C
 ISO 6162
 Конструкция: Прямые
 Крепление: Внутренняя резьба для метрических винтов
 Защита поверхности: Смазка черным маслом

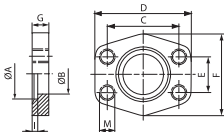

Наименование	Давление (PB) 10.9 bar	Давление (PB) 8.8 bar	Типоразмер	Труба	A mm	Ø B mm	C mm	D mm	E mm	F mm	G mm	I mm	L mm	M метр.
GFC 80 S	40	40	1/2"	22 x 2	22,5	15	38,1	56	17,5	46	10	3		M 8
GFC 100 S	40	40	3/4"	28 x 2	28,5	20	47,6	65	22,2	50	12	4		M 10
GFC 102 S	40	40	1"	35 x 2	35,5	29	52,4	70	26,2	55	12	4		M 10
GFC 104 S	40	40	1.1/4"	42 x 2	42,5	34	58,7	79	30,2	68	12	4		M 10
GFC 106 S	40	40	1.1/2"	48,3 x 3,25	42,0	42	69,9	93	35,7	78	15	4		M 12
GFC 108 S	40	40	2"	60,3 x 3,65	61,0	53	77,8	102	42,9	90	15	4		M 12
GFC 110 S	40	40	2.1/2"	76,1 x 3,65	77,0	64	88,9	114	50,8	105	15	4		M 12
GFC 112 S	40	40	3"	88,9 x 4,05	90,0	80	106,4	134	61,9	124	20	5		M 16
GFC 114 S	35	35	3.1/2"	101,6 x 4,5	103,0	93	120,7	152	69,9	136	20	5		M 16
GFC 116 S	35	35	4"	114,3 x 4,5	116,0	105	130,2	162	77,8	146	25	6		M 16
GFC 118 S	35	35	5"	139,7 x 4,85	141,0	126	152,4	190	92,1	170	28	8		M 16

PN = номинальное давление PB = макс. рабочее давление

Указанное максимальное рабочее давление относится к фланцу! Фактическое рабочее давление определяется трубой (толщиной стенок) и ее качеством! Макс. рабочее давление (PB) зависит от класса прочности винтов (8.8 или 10.9).

AFS-90-SRE 3000 PSI

Приварной фланец SAE, угол 90°



Серия давления: 3000 psi

Конструкция: Угол 90°

Крепление: Отверстие под винт

Материал: Сталь ST 52.3 (FE 510)

Варианты изделия: AFS-90-SRE-M 3000 PSI, С комплектом метрических винтов и кольцом круглого сечения

AFS-90-SRE-U 3000 PSI, С комплектом винтов UNC и кольцом круглого сечения

Норма: SAE J 518 C

ISO 6162

Модель: Приварной фланец SAE

Комплект поставки: Только фланец

Защита поверхности: Смазка черным маслом

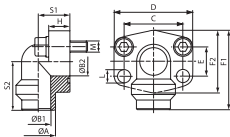

Наименование	Давление (PB) 10.9		Типоразмер	Труба	A	B1	B2	C	D	E	F1	F2	H	S1	S2	L
	bar	bar			mm	mm	mm	mm	mm	mm	mm	mm	mm	mm	mm	mm
AFS 80/90 SRE 20	250	250	1/2"	20 x 3	20	14	13	38,1	54	17,5	60	48	16	20	37	9,0
AFS 80/90 SRE 22	160	160	1/2"	22 x 2	22	18	13	38,1	54	17,5	60	48	16	20	37	9,0
AFS 80/90 SRE 25	250	250	1/2"	25 x 3	25	19	13	38,1	54	17,5	60	48	16	20	37	9,0
AFS 80/90 SRE 28	160	160	1/2"	28 x 3	28	22	13	38,1	54	17,5	60	48	16	20	37	9,0
AFS 100/90 SRE 25	250	250	3/4"	25 x 3	25	19	19	47,6	65	22,2	63	50	18	24	38	11,0
AFS 100/90 SRE 28	160	160	3/4"	28 x 3	28	22	19	47,6	65	22,2	63	50	18	24	38	11,0
AFS 100/90 SRE 30	250	250	3/4"	30 x 4	30	22	19	47,6	65	22,2	63	50	18	24	38	11,0
AFS 100/90 SRE 35	160	160	3/4"	35 x 4	35	27	19	47,6	65	22,2	63	50	18	24	38	11,0
AFS 102/90 SRE 30	250	250	1"	30 x 4	30	22	25	52,4	70	26,2	70	60	19	28	43	11,0
AFS 102/90 SRE 35	160	160	1"	35 x 4	35	27	25	52,4	70	26,2	70	60	19	28	43	11,0
AFS 102/90 SRE 38	250	250	1"	38 x 4	38	30	25	52,4	70	26,2	70	60	19	28	43	11,0
AFS 102/90 SRE 42	160	160	1"	42 x 3	42	36	25	52,4	70	26,2	70	60	19	28	43	11,0
AFS 104/90 SRE 38	250	200	1.1/4"	38 x 4	38	30	32	58,7	79	30,2	85	68	21	34	51	11,5
AFS 104/90 SRE 42	160	160	1.1/4"	42 x 3	42	36	32	58,7	79	30,2	85	68	21	34	51	11,5
AFS 104/90 SRE 48	160	160	1.1/4"	48,3 x 4,5	49	39	32	58,7	79	30,2	85	68	21	34	51	11,5
AFS 106/90 SRE 38	210	200	1.1/2"	38 x 4	38	38	38	69,9	93	35,7	95	78	25	38	55	13,5
AFS 106/90 SRE 42	160	160	1.1/2"	42 x 3	42	36	38	69,9	93	35,7	95	78	25	38	55	13,5
AFS 106/90 SRE 48	160	160	1.1/2"	48,3 x 4,5	49	39	38	69,9	93	35,7	95	78	25	38	55	13,5
AFS 108/90 SRE 60	200	160	2"	60,3 x 5,6	61	51	45	77,8	110	42,9	110	90	25	42	65	13,5
AFS 108/90 SRE 76	200	160	2"	76,1 x 7,1	77	51	45	77,8	110	42,9	110	90	25	42	65	13,5

PN = номинальное давление PB = макс. рабочее давление

Макс. рабочее давление (PB) зависит от класса прочности винтов (8.8 или 10.9). Указанное максимальное рабочее давление относится к фланцу! Фактическое рабочее давление определяется трубой (толщиной стенок) и ее качеством!

AFS-90-SRE 6000 PSI

Приварной фланец SAE, угол 90°



Серия давления: 6000 psi

Конструкция: Угол 90°

Крепление: Отверстие под винт

Материал: Сталь ST 52.3 (FE 510)

Варианты изделия: AFS-90-SRE-M 6000 PSI, С комплектом метрических винтов и кольцом круглого сечения

AFS-90-SRE-U 6000 PSI, С комплектом винтов UNC и кольцом круглого сечения

Норма: SAE J 518 C

ISO 6162

Модель: Приварной фланец SAE

Комплект поставки: Только фланец

Защита поверхности: Смазка черным маслом

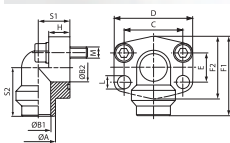

Наименование	Давление (PB) 10.9		Типоразмер	Труба	Давление (PB) 8.8											
	bar	bar			A	B1	B2	C	D	E	F1	F2	H	S1	S2	L
AFS 401/90 SRE 20	315	315	1/2"	20 x 3	20	14	13	40,5	56,4	18,2	60	48	16,0	20	37	9,0
AFS 401/90 SRE 25	315	315	1/2"	25 x 4	25	17	13	40,5	56,4	18,2	60	48	16,0	20	37	9,0
AFS 402/90 SRE 25	315	315	3/4"	25 x 4	25	17	19	50,8	71,3	23,8	70	60	19,0	28	43	11,0
AFS 402/90 SRE 30	315	315	3/4"	30 x 4	30	22	19	50,8	71,3	23,8	70	60	19,0	28	43	11,0
AFS 403/90 SRE 30	315	315	1"	30 x 4	30	22	25	57,2	81,0	27,8	85	70	21,0	34	51	13,0
AFS 403/90 SRE 38	315	315	1"	38 x 5	38	28	25	57,2	81,0	27,8	85	70	21,0	34	51	13,0
AFS 404/90 SRE 38	315	315	1.1/4"	38 x 5	38	28	32	66,7	95,2	31,8	95	78	25,0	38	56	*1
AFS 404/90 SRE 48	315	315	1.1/4"	48,3 x 8	49	32	32	66,7	95,2	31,8	95	78	25,0	38	56	*1
AFS 405/90 SRE 38	315	315	1.1/2"	38 x 5	38	28	38	79,4	112,8	36,5	110	94	25,0	42	65	17,5
AFS 405/90 SRE 48	315	315	1.1/2"	48,3 x 8	49	32	38	79,4	112,8	36,5	110	94	25,0	42	65	17,5
AFS 405/90 SRE 60	315	315	1.1/2"	60,3 x 10	61	40	38	79,4	112,8	36,5	110	94	25,0	42	65	17,5
AFS 406/90 SRE 60	315	315	2"	60,3 x 10	61	40	51	96,8	136,0	44,5	133	108	35,0	45	75	21,0
AFS 406/90 SRE 76	315	315	2"	76,1 x 12,5	74	50	51	96,8	134,0	44,5	150	106	76,5	60	92	21,0

PN = номинальное давление PB = макс. рабочее давление

*1) = 14,5 для метрических винтов; 13,5 для винтов UNC

Указанное максимальное рабочее давление относится к фланцу! Фактическое рабочее давление определяется трубой (толщиной стенок) и ее качеством! Макс. рабочее давление (PB) зависит от класса прочности винтов (8.8 или 10.9).

AFS-90-G 3000 PSI

Ввертный фланец BSP, угол 90°



Серия давления: 3000 psi

Конструкция: Угол 90°

Крепление: Отверстие под винт

Материал: Сталь ST 52.3 (FE 510)

Варианты изделия: AFS-90-G-M 3000 PSI, С комплектом метрических винтов и кольцом круглого сечения

AFS-90-G-U 3000 PSI, С комплектом винтов UNC и кольцом круглого сечения

Норма: SAE J 518 C

ISO 6162

Модель: Ввертный фланец SAE

Комплект поставки: Только фланец

Защита поверхности: Смазка черным маслом

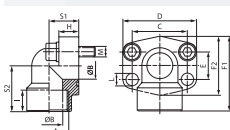

Наименование	Давление (PB) 10.9		Типоразмер	Давление (PB) 8.8													
	bar	bar		A	Ø B	C	D	E	F1	F2	H	I	S1	S2	L	M метр.	
AFS 80/90 G	350	350	1/2"	G 1/2" -14	13	38,1	54	17,5	60	48	16	19	20	37	9,0	M 8 x 30	
AFS 80/90 G 038	350	350	1/2"	G 3/8" -19	13	38,1	54	17,5	60	48	16	19	20	37	9,0	M 8 x 30	
AFS 100/90 G	350	350	3/4"	G 3/4" -14	19	47,6	65	22,2	63	52	18	19	24	38	11,0	M 10 x 35	
AFS 102/90 G	315	250	1"	G 1" -11	25	52,4	70	26,2	70	60	19	20	28	43	11,0	M 10 x 35	
AFS 104/90 G	250	200	1.1/4"	G 1.1/4" -11	32	58,7	79	30,2	85	73	21	22	34	51	11,5	M 10 x 40	
AFS 106/90 G	200	200	1.1/2"	G 1.1/2" -11	38	69,9	93	35,7	95	83	25	25	38	56	13,5	M 12 x 45	
AFS 108/90 G	200	160	2"	G 2" -11	51	77,8	110	42,9	110	94	25	28	42	65	13,5	M 12 x 45	

PN = номинальное давление PB = макс. рабочее давление

Указанное максимальное рабочее давление относится к фланцу! Фактическое рабочее давление определяется трубой (толщиной стенок) и ее качеством! Макс. рабочее давление (PB) зависит от класса прочности винтов (8.8 или 10.9). Рекомендуемые винты приводятся в столбцах M (метр) или M (unc).

AFS-90-G 6000 PSI

Ввертный фланец BSP, угол 90°



Серия давления: 6000 psi

Конструкция: Угол 90°

Крепление: Отверстие под винт

Материал: Сталь

Варианты изделия: AFS-90-G-M 6000 PSI, С комплектом метрических винтов и кольцом круглого сечения

AFS-90-G-U 6000 PSI, С комплектом винтов UNC и кольцом круглого сечения

Норма: SAE J 518 C

ISO 6162

Модель: Ввертный фланец SAE

Комплект поставки: Только фланец

Защита поверхности: Смазка черным маслом

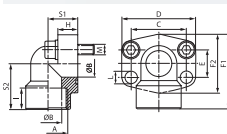

Наименование	Давление (PB) 10.9 bar	Давление (PB) 8.8 bar	Типоразмер	A	ØB mm	C mm	D mm	E mm	F1 mm	F2 mm	H mm	I mm	S1 mm	S2 mm	L mm	M метр.
AFS 401/90 G 012	400	350	1/2"	G 1/2" -14	13	40,5	54	18,2	60	46	16,0	19	20	37	9	M 8 x 30
AFS 401/90 G 038	400	350	1/2"	G 3/8" -19	13	40,5	54	18,2	60	46	16,0	19	20	37	9	M 8 x 30
AFS 402/90 G	400	350	3/4"	G 3/4" -14	19	50,8	70	23,8	70	56	19,0	20	28	43	11	M 10 x 35
AFS 403/90 G	400	350	1"	G 1" -11	25	57,2	79	27,8	85	72	21,0	22	34	51	13	M 12 x 45
AFS 404/90 G	400	350	1.1/4"	G 1.1/4" -11	32	66,7	93	31,8	95	75	25,0	25	38	56	*1	M 14 x 50
AFS 405/90 G	400	350	1.1/2"	G 1.1/2" -11	38	79,4	110	36,5	110	94	25,0	28	42	65	17	M 16 x 50
AFS 406/90 G	400	350	2"	G 2" -11	51	96,8	134	44,5	150	106	76,5	28	60	92	21	M 20 x 110

PN = номинальное давление PB = макс. рабочее давление

*1) = 15,0 для метрических винтов; 13,5 для винтов UNC

Указанное максимальное рабочее давление относится к фланцу! Фактическое рабочее давление определяется трубой (толщиной стенок) и ее качеством! Макс. рабочее давление (PB) зависит от класса прочности винтов (8.8 или 10.9). Рекомендуемые винты приводятся в столбцах M (метр) или M (unc).

SFCE-90 3000 PSI

Фланцевый переходник SAE, паяный



Серия давления: 3000 psi

Дополнение к модели: Пайка

Модель: Фланцевый адаптер SAE

Материал: Сталь 9SMnPb28K / ST 37

Варианты изделия: SFCE-90-M 3000 PSI, С 2 полуфланцами, комплектом винтов и кольцом круглого сечения

SFCE-90-U 3000 PSI, С 2 полуфланцами, комплектом винтов и кольцом круглого сечения

Норма: DIN 3901/3902

Конструкция: Угол 90°

Комплект поставки: Только промежуточный элемент

Защита поверхности: Гальваническое покрытие

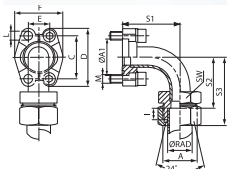

Наименование	Серия	Ø RAD mm	Давление (PB) 10.9 bar	Давление (PB) 8.8 bar	Типоразмер	A	A1 mm	C mm	D mm	E mm	F mm	I mm	S1 mm	S2 mm	S3 mm	SW (размер под ключ) mm
SFCE 3001-90 L 15	L	15	315	315	1/2"	M 22 x 1,5	30,2	38,1	54	17,5	45,6	7,0	40	43,0	58	22
SFCE 3001-90 S 16	L	16	350	350	1/2"	M 24 x 1,5	30,2	38,1	54	17,5	45,6	7,5	40	42,5	60	24
SFCE 3002-90 L 22	L	22	160	160	3/4"	M 30 x 2	38,1	47,6	65	22,2	51,8	7,5	59	63,5	80	30
SFCE 3003-90 L 28	L	28	160	160	1"	M 36 x 2	44,4	52,4	70	26,2	58,4	7,5	68	75,5	80	36
SFCE 3003-90 S 25	L	25	315	250	1"	M 36 x 2	44,4	52,4	70	26,2	58,4	12,0	68	71,0	95	36
SFCE 3003-90 S 30	L	30	315	250	1"	M 42 x 2	44,4	52,4	70	26,2	58,4	13,5	68	69,5	96	46
SFCE 3004-90 L 35	L	35	160	160	1.1/4"	M 45 x 2	50,8	58,7	79	30,2	72,6	10,5	86	94,5	116	46
SFCE 3005-90 L 42	L	42	160	160	1.1/2"	M 52 x 2	60,3	69,9	94	35,7	82,6	11,0	98	104,0	127	55
SFCE 3005-90 S 38	L	38	210	200	1.1/2"	M 52 x 2	60,3	69,9	94	35,7	82,6	16,0	98	99,0	130	55

Серия: LL = очень легкая L = легкая S = тяжелая PN = номинальное давление PB = макс. рабочее давление Ø RAD = наружный диаметр трубы

*1) = по выбору 10,5, 12,0 или 12,5

Макс. рабочее давление (PB) зависит от класса прочности винтов (8.8 или 10.9). Указанное максимальное рабочее давление относится к фланцу! Фактическое рабочее давление определяется трубой (толщиной стенок) и ее качеством! Рекомендуемые винты приводятся в столбцах M (метр) или M (unc).

SFCE-90 6000 PSI

Фланцевый переходник SAE, паяный

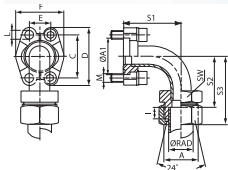

Серия давления: 6000 psi

Дополнение к модели: Пайка

Модель: Фланцевый адаптер SAE

Материал: Сталь 95MnPb28K / ST 37

Варианты изделия: SFCE-90-M 6000 PSI, С 2 полуфланцами, комплектом винтов и кольцом круглого сечения

SFCE-90-U 6000 PSI, С 2 полуфланцами, комплектом винтов и кольцом круглого сечения

Норма: DIN 3901/3902

Конструкция: Угол 90°

Комплект поставки: Только промежуточный элемент

Защита поверхности: Гальваническое покрытие

Наименование	Серия	Ø RAD mm	Давление (PB) 10.9 bar	Давление (PB) 8.8 bar	Типоразмер	A	A1 mm	C mm	D mm	E mm	F mm	I mm	S1 mm	S2 mm	S3 mm	SW (размер под ключ) mm
SFCE 6001-90 S 16	S	16	400	350	1/2"	M 24 x 1,5	31,8	40,5	56	18,2	47,2	8,5	40	41,5	60	24
SFCE 6002-90 S 25	S	25	400	350	3/4"	M 36 x 2	41,3	50,8	71	23,8	60,0	12,0	62	59,0	83	36
SFCE 6002-90 S 30	S	30	400	350	3/4"	M 42 x 2	41,3	50,8	71	23,8	60,0	13,5	62	57,5	84	46
SFCE 6003-90 S 25	S	25	400	350	1"	M 36 x 2	47,6	57,2	81	27,8	69,6	12,0	74	73,0	97	36
SFCE 6003-90 S 30	S	30	400	350	1"	M 42 x 2	47,6	57,2	81	27,8	69,6	13,5	74	71,5	98	46
SFCE 6004-90 S 38	S	38	315	315	1.1/4"	M 52 x 2	54,0	66,7	95	31,8	77,2	16,0	96	91,0	122	55
SFCE 6005-90 S 38	S	38	315	315	1.1/2"	M 52 x 2	63,5	79,4	113	36,5	95,0	16,0	111	91,0	122	55

Серия: LL = очень легкая L = легкая S = тяжелая PN = номинальное давление PB = макс. рабочее давление Ø RAD = наружный диаметр трубы

*1) = по выбору 12,0 или 12,5

Макс. рабочее давление (PB) зависит от класса прочности винтов (8.8 или 10.9). Указанное максимальное рабочее давление относится к фланцу! Фактическое рабочее давление определяется трубой (толщиной стенок) и ее качеством! Рекомендуемые винты приводятся в столбцах M (метр) или M (унс).

WFG 3000 PSI

Фланцевый переходник SAE, кованный

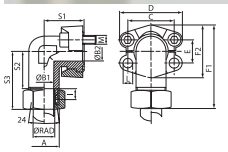

Серия давления: 3000 psi

Дополнение к модели: Ковка

Модель: Фланцевый адаптер SAE

Материал: Сталь ST 52.3 (FE 510)

Варианты изделия: WFG-M 3000 PSI, С 2 полуфланцами, комплектом винтов и кольцом круглого сечения

Норма: DIN 3901/3902

Конструкция: Угол 90°

Комплект поставки: Только фланец

Защита поверхности: Гальваническое покрытие

Наименование	Серия	Ø RAD mm	Давление (PB) 10.9 bar	Давление (PB) 8.8 bar	Типоразмер	A	B1 mm	B2 mm	C mm	D mm	E mm	F1 mm	F2 mm	I mm	S1 mm	S2 mm
WFG 3001/L 15	L	15	315	315	1/2"	M 22 x 1,5	12	11	38,1	54,0	17,5	66,8	45,6	7,0	39	29,0
WFG 3002/L 18	L	18	315	315	3/4"	M 26 x 1,5	15	19	47,6	64,9	22,2	73,9	51,8	7,5	42	31,5
WFG 3002/L 22	L	22	160	160	3/4"	M 30 x 2	19	19	47,6	64,9	22,2	75,9	51,8	7,5	42	33,5
WFG 3003/L 28	L	28	160	160	1"	M 36 x 2	24	25	52,4	69,9	26,2	82,2	58,4	7,5	45	36,5
WFG 3004/L 35	L	35	160	160	1.1/4"	M 45 x 2	30	27	58,7	79,4	30,2	104,3	72,6	10,5	50	46,5
WFG 3005/L 42	L	42	160	160	1.1/2"	M 52 x 2	36	36	69,9	93,8	35,7	118,2	82,4	11,0	55	47,0
WFG 3001/S 16	S	16	350	350	1/2"	M 24 x 1,5	12	11	38,1	54,0	17,5	70,8	45,6	8,5	39	29,5
WFG 3002/S 20	S	20	350	350	3/4"	M 30 x 2	16	19	47,6	64,9	22,2	79,9	51,8	10,5	42	32,5
WFG 3002/S 25	S	25	350	350	3/4"	M 36 x 2	17	19	47,6	64,9	22,2	82,9	51,8	12,0	42	33,0
WFG 3003/S 25	S	25	315	250	1"	M 36 x 2	20	25	52,4	69,9	26,2	91,2	58,4	12,0	45	38,0
WFG 3003/S 30	S	30	315	250	1"	M 42 x 2	24	25	52,4	69,9	26,2	92,2	58,4	13,5	45	36,5
WFG 3004/S 25	S	25	250	200	1.1/4"	M 36 x 2	20	27	58,7	79,4	30,2	103,3	72,6	12,0	50	43,0
WFG 3004/S 30	S	30	250	200	1.1/4"	M 42 x 2	25	27	58,7	79,4	30,2	106,3	72,6	13,5	50	43,5
WFG 3004/S 38	S	38	250	200	1.1/4"	M 52 x 2	28	27	58,7	79,4	30,2	110,3	72,6	16,0	50	43,0

Серия: LL = очень легкая L = легкая S = тяжелая PN = номинальное давление PB = макс. рабочее давление Ø RAD = наружный диаметр трубы

*1) = по выбору 10,5 или 12,5

WFG 3000 PSI (Продолжение)

Фланцевый переходник SAE, кованный

Наименование	Серия	Ø RAD mm	Давление (PB) 10.9 bar	Давление (PB) 8.8 bar	Типоразмер	A	B1 mm	B2 mm	C mm	D mm	E mm	F1 mm	F2 mm	I mm	S1 mm	S2 mm
WFG 3005/S 38	S	38	200	200	1.1/2"	M 52 x 2	32	36	69,9	93,8	35,7	128,2	82,4	16,0	55	48,0

Серия: LL = очень легкая L = легкая S = тяжелая PN = номинальное давление PB = макс. рабочее давление Ø RAD = наружный диаметр трубы

*1) = по выбору 10,5 или 12,5

Макс. рабочее давление (PB) зависит от класса прочности винтов (8.8 или 10.9).Рекомендуемые винты приводятся в столбцах M (метр) или M (unc).Указанное максимальное рабочее давление относится к фланцу!
Фактическое рабочее давление определяется трубой (толщиной стенок) и ее качеством!

WFG 6000 PSI

Фланцевый переходник SAE, кованный



Серия давления: 6000 psi

Дополнение к модели: Ковка

Модель: Фланцевый адаптер SAE

Материал: Сталь ST 52.3 (FE 510)

Варианты изделия: WFG-M 6000 PSI, С 2 полуфланцами, комплектом винтов и кольцом круглого сечения

Норма: DIN 3901/3902

Конструкция: Угол 90°

Комплект поставки: Только фланец

Защита поверхности: Гальваническое покрытие

Наименование	Серия	Ø RAD mm	Давление (PB) 10.9 bar	Давление (PB) 8.8 bar	Типоразмер	A	B1 mm	B2 mm	C mm	D mm	E mm	F1 mm	F2 mm	I mm	S1 mm	S2 mm
WFG 6001/S 16	S	16	400	350	1/2"	M 24 x 1,5	12	12	40,5	56,4	18,2	71,6	47,2	8,5	39	29,4
WFG 6002/S 16	S	16	400	350	3/4"	M 24 x 1,5	12	17	50,8	71,3	23,8	85,0	60,0	8,5	48	36,5
WFG 6002/S 20	S	20	400	350	3/4"	M 30 x 2	16	17	50,8	71,3	23,8	87,0	60,0	10,5	48	35,5
WFG 6002/S 25	S	25	400	350	3/4"	M 36 x 2	17	17	50,8	71,3	23,8	90,0	60,0	12,0	48	36,0
WFG 6003/S 25	S	25	400	350	1"	M 36 x 2	20	24	57,2	81,0	27,8	99,8	69,0	12,0	60	41,0
WFG 6003/S 30	S	30	400	350	1"	M 42 x 2	24	24	57,2	81,0	27,8	102,9	69,0	13,5	60	41,5
WFG 6004/S 30	S	30	400	350	1.1/4"	M 42 x 2	25	31	66,7	95,2	31,8	109,6	77,2	13,5	68	44,5
WFG 6004/S 38	S	38	350	350	1.1/4"	M 52 x 2	28	31	66,7	95,2	31,8	114,6	77,2	16,0	68	45,0
WFG 6005/S 38	S	38	350	350	1.1/2"	M 52 x 2	30	36	79,4	112,8	36,5	134,5	95,0	16,0	76	56,0

Серия: LL = очень легкая L = легкая S = тяжелая PN = номинальное давление PB = макс. рабочее давление Ø RAD = наружный диаметр трубы

Макс. рабочее давление (PB) зависит от класса прочности винтов (8.8 или 10.9).Рекомендуемые винты приводятся в столбцах M (метр) или M (unc).Указанное максимальное рабочее давление относится к фланцу!
Фактическое рабочее давление определяется трубой (толщиной стенок) и ее качеством!

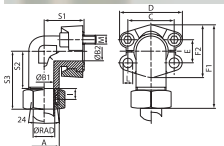

GD 3000 PSI

Блок SAE, угол 90°



Серия давления: 3000 psi

Конструкция: Угол 90°

Крепление: Внутренняя резьба для метрических винтов

Защита поверхности: Смазка черным маслом

Норма: SAE J 518 C

ISO 6162

Модель: Блок SAE

Материал: Сталь ST 52.3

Наименование	Давление (PB) 10.9 bar	Давление (PB) 8.8 bar	Типоразмер	Ø B mm	C mm	D mm	E1 mm	E2 mm	F mm	G mm	L mm	S1 mm	S2 mm	M метр.
GD 304	250	200	1.1/4"	32	58,7	82	30,2	30,2	82	80	13,0	39	38	M 10
GD 305	200	200	1.1/2"	38	69,9	98	35,7	35,7	92	92	13,5	51	59	M 12
GD 306	200	160	2"	46	77,8	102	42,9	42,9	85	87	14,0	51	48	M 12

PN = номинальное давление PB = макс. рабочее давление

Макс. рабочее давление (PB) зависит от класса прочности винтов (8.8 или 10.9). Указанное максимальное рабочее давление относится к фланцу! Фактическое рабочее давление определяется трубой (толщиной стенок) и ее качеством!

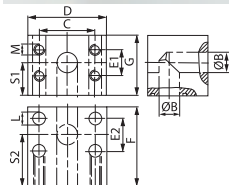

GD 6000 PSI

Блок SAE, угол 90°



Серия давления: 6000 psi

Конструкция: Угол 90°

Крепление: Внутренняя резьба для метрических винтов

Защита поверхности: Смазка черным маслом

Норма: SAE J 518 C

ISO 6162

Модель: Блок SAE

Материал: Сталь ST 52.3

Наименование	Давление (PB) 10.9 bar	Давление (PB) 8.8 bar	Типоразмер	Ø B mm	C mm	D mm	E1 mm	E2 mm	F mm	G mm	L mm	S1 mm	S2 mm	M метр.
GD 602	400	350	3/4"	19	50,8	72	23,8	23,8	60	55	11	32	36	M 10
GD 603	400	350	1"	23	57,2	82	27,8	27,8	68	64	14	37	40	M 12
GD 604	400	350	1.1/4"	30	66,7	96	31,8	31,8	76	72	16	41	46	M 14
GD 605	400	350	1.1/2"	38	79,4	114	36,5	36,5	86	89	18	50	52	M 16
GD 606	400	350	2"	50	96,8	133	44,5	44,5	110	105	21	59	70	M 20

PN = номинальное давление PB = макс. рабочее давление

Макс. рабочее давление (PB) зависит от класса прочности винтов (8.8 или 10.9). Указанное максимальное рабочее давление относится к фланцу! Фактическое рабочее давление определяется трубой (толщиной стенок) и ее качеством!

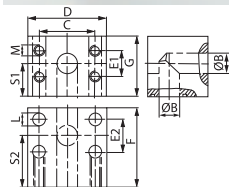

T-GD

Блок SAE, Т-образный



Серия давления: 6000 psi

Конструкция: Т-образная форма

Крепление: Внутренняя резьба для метрических винтов

Защита поверхности: Гальваническое покрытие

Норма: SAE J 518 C

ISO 6162

Модель: Блок SAE

Материал: Сталь ST 52.3 (FE 510)

Наименование	Давление (PB) 10.9 bar	Давление (PB) 8.8 bar	Типоразмер	Ø B mm	C mm	D mm	E1 mm	E2 mm	F mm	G mm	S1 mm	S2 mm	L mm	М метр.
T GD 602-602	400	350	3/4"	19	50,8	72	23,8	23,8	72	55	32	36	11	M 10
T GD 603-603	400	350	1"	23	57,2	82	27,8	27,8	80	64	37	40	14	M 12
T GD 604-604	400	350	1.1/4"	30	66,7	100	31,8	31,8	92	72	41	46	16	M 14
T GD 605-605	400	350	1.1/2"	38	79,4	114	36,5	36,5	104	89	50	52	18	M 16
T GD 606-606	400	350	2"	50	96,8	133	44,5	44,5	140	105	59	70	22	M 20

PN = номинальное давление PB = макс. рабочее давление

Макс. рабочее давление (PB) зависит от класса прочности винтов (8.8 или 10.9).

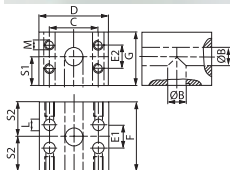

T-BL

Блок SAE, Т-образный



Серия давления: 6000 psi

Конструкция: Т-образная форма

Крепление: Внутренняя резьба для метрических винтов

Норма: SAE J 518 C

ISO 6162

Модель: Блок SAE

Материал: Сталь ST 52.3 (FE 510)

Наименование	Давление (PB) 10.9 bar	Давление (PB) 8.8 bar	Типоразмер	Ø B mm	C mm	D mm	E1 mm	E2 mm	F mm	G mm	М метр.
T BL 602-602	400	350	3/4"	19	50,8	72	23,8	23,8	72	55	M 10
T BL 603-603	400	350	1"	23	57,2	82	27,8	27,8	82	64	M 12
T BL 604-604	400	350	1.1/4"	30	66,7	100	31,8	31,8	92	72	M 14
T BL 605-605	400	350	1.1/2"	38	79,4	110	36,5	36,5	98	98	M 16
T BL 606-606	400	350	2"	50	96,8	133	44,5	44,5	140	105	M 20

PN = номинальное давление PB = макс. рабочее давление

Макс. рабочее давление (PB) зависит от класса прочности винтов (8.8 или 10.9).

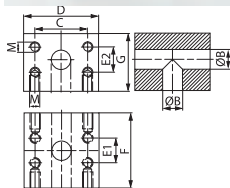

GF-LK

Соединение для насоса (4 отверстия)



Модель: Соединение для насоса (4 отверстия)

Норма: ISO/DIS 6164

Комплект поставки: С комплектом метрических винтов и кольцом круглого сечения

Защита поверхности: Гальваническое покрытие

Варианты изделия: GF-LK M, С комплектом винтов, кольцом круглого сечения, гайкой и режущим кольцом

Конструкция: Прямые

Крепление: С комплектом метрических винтов

Материал: А 105

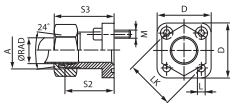

Наименование	Серия	Ø RAD mm	Давление PB bar	LK mm	A	Ø B mm	D mm	L mm	S2 mm	S3 mm	Винты	Кольцо круглого сечения
GF 35 LK L 10 315	L	10	315	35	M 16 x 1,5	11	39	6,4	30	39,0	(4 шт.) M 6 x 22	20,0 x 2,5
GF 35 LK L 12 315	L	12	315	35	M 18 x 1,5	11	39	6,4	30	39,0	(4 шт.) M 6 x 22	20,0 x 2,5
GF 35 LK L 15 250	L	15	250	35	M 22 x 1,5	12	39	6,4	30	38,0	(4 шт.) M 6 x 22	20,0 x 2,5
GF 40 LK L 15 100	L	15	100	40	M 22 x 1,5	13	42	6,4	35	43,0	(4 шт.) M 6 x 22	26,0 x 2,5
GF 40 LK L 18 100	L	18	100	40	M 26 x 1,5	16	42	6,4	35	44,0	(4 шт.) M 6 x 22	26,0 x 2,5
GF 40 LK L 22 100	L	22	100	40	M 30 x 2	20	42	6,4	35	44,5	(4 шт.) M 6 x 22	26,0 x 2,5
GF 40 LK L 28 100	L	28	100	40	M 36 x 2	20	42	6,4	35	44,5	(4 шт.) M 6 x 22	26,0 x 2,5
GF 35 LK S 16 315	S	16	315	35	M 24 x 1,5	12	39	6,4	30	39,5	(4 шт.) M 6 x 22	20,0 x 2,5
GF 55 LK S 20 250	S	20	250	55	M 30 x 2	14	55	8,4	35	51,0	(4 шт.) M 8 x 25	32,0 x 2,5

Серия: LL = очень легкая L = легкая S = тяжелая PN = номинальное давление PB = макс. рабочее давление Ø RAD = наружный диаметр трубы

Указанное максимальное рабочее давление относится к фланцу! Фактическое рабочее давление определяется трубой (толщиной стенок) и ее качеством!

WF-LK 3

Соединение для насоса (3 отверстия), угол 90°



Модель: Соединение для насоса (3 отверстия)

Крепление: С комплектом метрических винтов

Материал: Ковкий чугун GTW40

Варианты изделия: WF-LK 3 M, Соединение для насоса (3 отверстия), угол 90°, С комплектом винтов, кольцом круглого сечения, гайкой и режущим кольцом

Конструкция: Угол 90°

Комплект поставки: С комплектом метрических винтов и кольцом круглого сечения

Защита поверхности: Гальваническое покрытие

Наименование	Серия	Ø RAD mm	Давление PB bar	LK mm	A	D mm	S1 mm	S2 mm	S3 mm	L mm	Винты	Кольцо круглого сечения
WF 30 LK L 12-3	L	12	250	30	M 18 x 1,5	38	19	30,0	46,5	6,4	(3 шт.) M 6 x 25	16,0 x 2,5
WF 30 LK L 15-3	L	15	250	30	M 22 x 1,5	38	19	30,0	46,0	6,4	(3 шт.) M 6 x 25	16,0 x 2,5
WF 40 LK L 22-3	L	22	160	40	M 30 x 2	48	25	35,5	52,5	8,4	(3 шт.) M 8 x 30	24,0 x 2,5
WF 40 LK L 28-3	L	28	160	40	M 36 x 2	48	25	35,5	52,5	8,4	(3 шт.) M 8 x 30	24,0 x 2,5

Серия: LL = очень легкая L = легкая S = тяжелая PN = номинальное давление PB = макс. рабочее давление Ø RAD = наружный диаметр трубы

Указанное максимальное рабочее давление относится к фланцу! Фактическое рабочее давление определяется трубой (толщиной стенок) и ее качеством!

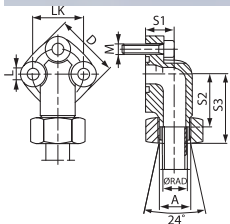

WVA

Соединение для насоса (4 отверстия), алюминий, угол 90°



Модель: Соединение для насоса (4 отверстия)
Крепление: С комплектом метрических винтов
Материал: Алюминий

Конструкция: Угол 90°
Комплект поставки: С комплектом метрических винтов и кольцом круглого сечения

Наименование	Давление PB bar	A	B mm	LK mm	S1 mm	S2 mm	L mm	Винты 1	Винты 2	Кольцо круглого сечения
WVA 100 55	120	G 1" -11	25,0	55	29	54,0	8,5	(2 шт.) M 8 x 45	(2 шт.) M 8 x 60	29,74 x 3,53
WVA 12 30	180	G 1/2" -14	11,5	30	18	40,0	6,5	(2 шт.) M 6 x 30	(2 шт.) M 6 x 45	15,88 x 2,62
WVA 12 35	180	G 1/2" -14	14,0	35	18	42,5	6,5	(2 шт.) M 6 x 30	(2 шт.) M 6 x 45	18,72 x 2,62
WVA 12 40	180	G 1/2" -14	17,0	40	24	47,5	6,5	(2 шт.) M 6 x 35	(2 шт.) M 6 x 55	22,22 x 2,62
WVA 34 40	180	G 3/4" -14	17,0	40	24	47,5	6,5	(2 шт.) M 6 x 35	(2 шт.) M 6 x 55	22,22 x 2,62
WVA 34 55	180	G 3/4" -14	25,0	55	29	54,0	8,5	(2 шт.) M 8 x 45	(2 шт.) M 8 x 60	29,74 x 3,53
WVA 38 30	180	G 3/8" -19	11,5	30	18	40,0	6,5	(2 шт.) M 6 x 30	(2 шт.) M 6 x 45	15,88 x 2,62
WVA 38 35	180	G 3/8" -19	14,0	35	18	42,5	6,5	(2 шт.) M 6 x 30	(2 шт.) M 6 x 45	18,72 x 2,62

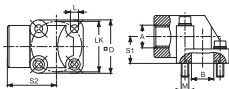

PN = номинальное давление PB = макс. рабочее давление

Указанное максимальное рабочее давление относится к фланцу! Фактическое рабочее давление определяется трубой (толщиной стенок) и ее качеством!

WF-LK

Соединение для насоса (4 отверстия), угол 90°



Модель: Соединение для насоса (4 отверстия)
Норма: DIN 3901/3902
Комплект поставки: С комплектом метрических винтов и кольцом круглого сечения
Защита поверхности: Гальваническое покрытие

Конструкция: Угол 90°
Крепление: С комплектом метрических винтов
Материал: Ковкий чугун GTW40

Варианты изделия: WF-LK M, Соединение для насоса (4 отверстия), угол 90°, С комплектом винтов, кольцом круглого сечения, гайкой и режущим кольцом

Наименование	Серия	I mm	Ø RAD mm	Давление PB bar	A	LK mm	D mm	S1 mm	S2 mm	S3 mm	L mm	Винты 1	Винты 2	Кольцо круглого сечения
WF 35 LK L 10 315	L	14,0	10	315	M 16 x 1,5	35	39	16,5	30,5	47,0	6,4	(2 шт.) M 6 x 22	(2 шт.) M 6 x 35	20,0 x 2,5
WF 35 LK L 12 315	L	14,0	12	315	M 18 x 1,5	35	39	16,5	30,5	47,0	6,4	(2 шт.) M 6 x 22	(2 шт.) M 6 x 35	20,0 x 2,5
WF 35 LK L 15 250	L	14,0	15	250	M 22 x 1,5	35	39	16,5	30,0	46,0	6,4	(2 шт.) M 6 x 22	(2 шт.) M 6 x 35	20,0 x 2,5
WF 35 LK L 18 250	L	15,0	18	250	M 26 x 1,5	35	39	20,0	30,0	47,5	6,4	(2 шт.) M 6 x 22	(2 шт.) M 6 x 40	20,0 x 2,5
WF 40 LK L 15 100	L	20,0	15	100	M 22 x 1,5	40	42	22,5	30,0	46,0	6,4	(2 шт.) M 6 x 22	(2 шт.) M 6 x 45	26,0 x 2,5
WF 40 LK L 18 100	L	20,0	18	100	M 26 x 1,5	40	42	22,5	30,5	47,0	6,4	(2 шт.) M 6 x 22	(2 шт.) M 6 x 45	26,0 x 2,5
WF 40 LK L 22 100	L	20,0	22	100	M 30 x 2	40	42	22,5	30,5	47,5	6,4	(2 шт.) M 6 x 22	(2 шт.) M 6 x 45	26,0 x 2,5
WF 40 LK L 28 100	L	20,0	28	100	M 36 x 2	40	42	28,0	32,5	49,0	6,4	(2 шт.) M 6 x 22	(2 шт.) M 6 x 50	26,0 x 2,5
WF 40 LK L 35 100	L	20,0	35	100	M 45 x 2	40	42	34,0	30,5	52,0	6,4	(2 шт.) M 6 x 22	(2 шт.) M 6 x 60	26,0 x 2,5
WF 55 LK L 35 100	L	26,0	35	100	M 45 x 2	55	58	32,0	38,5	62,0	8,4	(2 шт.) M 8 x 25	(2 шт.) M 8 x 60	32,0 x 2,5
WF 55 LK L 42 100	L	26,0	42	100	M 52 x 2	55	58	40,0	38,0	61,0	8,4	(2 шт.) M 8 x 25	(2 шт.) M 8 x 70	32,0 x 2,5
WF 35 LK S 16 315	S	15,0	16	315	M 24 x 1,5	35	39	20,0	29,5	48,0	6,4	(2 шт.) M 6 x 22	(2 шт.) M 6 x 40	20,0 x 2,5
WF 35 LK S 20 315	S	15,0	20	315	M 30 x 2	35	39	25,0	34,5	56,0	6,4	(2 шт.) M 6 x 22	(2 шт.) M 6 x 45	20,0 x 2,5
WF 40 LK S 20 250	S	20,0	20	250	M 30 x 2	40	42	22,5	29,5	50,0	6,4	(2 шт.) M 6 x 22	(2 шт.) M 6 x 45	26,0 x 2,5
WF 55 LK S 20 250	S	18,0	20	250	M 30 x 2	55	58	24,0	34,5	56,0	8,4	(2 шт.) M 8 x 25	(2 шт.) M 8 x 50	32,0 x 2,5
WF 55 LK S 25 250	S	20,0	25	250	M 36 x 2	55	58	30,0	37,0	61,0	8,4	(2 шт.) M 8 x 25	(2 шт.) M 8 x 55	32,0 x 2,5
WF 55 LK S 30 250	S	26,0	30	250	M 42 x 2	55	58	32,0	35,5	62,0	8,4	(2 шт.) M 8 x 25	(2 шт.) M 8 x 50	32,0 x 2,5

Серия: LL = очень легкая L = легкая S = тяжелая PN = номинальное давление PB = макс. рабочее давление Ø RAD = наружный диаметр трубы

Указанное максимальное рабочее давление относится к фланцу! Фактическое рабочее давление определяется трубой (толщиной стенок) и ее качеством!

MONTAGESPRAY

Монтажный аэрозоль



Описание: Области применения: резьбовые соединения и монтажные детали с экстремально высокой динамической нагрузкой, а также медленно вращающиеся установки в области высоких температур.

Диапазон температур: от -40 °C до +1400 °C

Кроме того, этот высокоэффективный монтажный аэрозоль защищает от коррозии.

Дополнительный признак: белый

Наименование	Емкость mL
MONTAGE SPRAY 400	400

MONTAGEPASTE

Монтажная паста



Описание: Диапазон температур для керамического сырья до + 1500 °C.

Монтажная паста представляет собой универсальное керамическое средство с отличными смазочными характеристиками.

Наименование	Емкость mL
MONTAGEPASTE 450	450

AN 305

Уплотнительное средство



Описание: Диапазон температур: от -60 °C до +150 °C

AN 305-42 – это клеяще-уплотнительный материал для уплотнений гидравлических и пневматических систем.

Щель макс. до 0,15 мм

AN 305-72 – это клеяще-уплотнительный материал для трубных и резьбовых уплотнений.

Наименование
AN 305-42
AN 305-72

TF-BAND

Уплотнительная лента из политетрафторэтилена



Описание: Сертифицированная DVGW уплотнительная лента из политетрафторэтилена (PTFE) для мелкой и крупной резьбы
Норма: DIN EN 751-3

Наименование	Ширина mm	Толщина mm	Длина m
TF BAND	12	0,10	12

ENTFETTER

Обезжиривающий аэрозоль



Описание: Быстро, чисто и надежно обезжиривает все виды гидравлических компонентов от масел, жиров и смазочных материалов.
Области применения – поворотные и трубные резьбовые соединения, адаптеры и муфты, гидравлические трубы, высоконапорные фланцы.

Наименование	Емкость mL
ENTFETTERSPRAY	500

MULTISPRAY

Многофункциональный аэрозоль



Описание: Диапазон температур: от -34 °C до +210 °C
Многофункциональный аэрозоль отделяет ржавчину, вытесняет влагу, устраняет скрип, очищает загрязненные металлические поверхности, защищает и поддерживает в рабочем состоянии все инструменты.
Применение во всех отраслях промышленности и в мастерских.

Наименование	Емкость mL
MULTISPRAY 44	400



Описание: Обезжиривает все металлы, стекло, керамику и большинство синтетических материалов. Термопласты, например, ПВХ, плексиглас, полистирол и т. д.
Для ремонта и монтажа.

Наименование	Емкость mL
REINIGER 706	500



Крепежная техника

A 0

Компоновка группы A 0

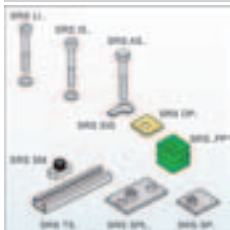

Дополнительные элементы: SRS 0 PP, Хомут для труб, легкая серия

Наименование

A 0

SRS 0 PP

Хомут для труб, легкая серия



Größe 0

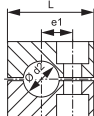

Модель: Хомуты для труб

Серия: Легкий

Температура min.: -30 °C

Материал: Полипропилен

Варианты изделия: SRS 0 PA, Хомут для труб, легкая серия, Полиамид 6

Дополнительные элементы: A 0, Компоновка группы A 0

A 0 A, Компоновка группы A 0, монтаж

Дополнение к модели: Внутренняя сторона хомута с ребрами

Норма: DIN 3015, часть 1

Температура max.: 90 °C

Наименование	Наружный Ø трубы d2 mm	Наружный Ø трубы d2	Размер хомута	e1 mm	H mm	L mm	S1 mm
SRS 0106 PP	6,0	-	0	10	27	28	0,6
SRS 0106.4 PP	6,4	1/4"	0	10	27	28	0,6
SRS 0108 PP	8,0	5/16"	0	10	27	28	0,6
SRS 0109.5 PP	9,5	3/8"	0	10	27	28	0,6
SRS 0110 PP	10,0	-	0	10	27	28	0,6
SRS 0112 PP	12,0	-	0	10	27	28	0,6

A 0 A

Компоновка группы A 0, монтаж

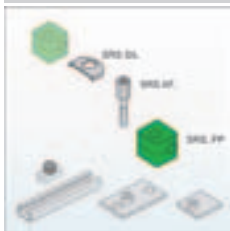

Дополнительные элементы: SRS 0 PP, Хомут для труб, легкая серия

Наименование

A 0 A

SRS 0 PP

Хомут для труб, легкая серия



Größe 0

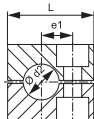

Модель: Хомуты для труб

Серия: Легкий

Температура min.: -30 °C

Материал: Полипропилен

Варианты изделия: SRS 0 PA, Хомут для труб, легкая серия, Полиамид 6

Дополнительные элементы: А 0, Компоновка группы А 0

А 0 А, Компоновка группы А 0, монтаж

Дополнение к модели: Внутренняя сторона хомута с ребрами

Норма: DIN 3015, часть 1

Температура max.: 90 °C

Наименование	Наружный Ø трубы d2 mm	Наружный Ø трубы d2	Размер хомута	e1 mm	H mm	L mm	S1 mm
SRS 0106 PP	6,0	-	0	10	27	28	0,6
SRS 0106.4 PP	6,4	1/4"	0	10	27	28	0,6
SRS 0108 PP	8,0	5/16"	0	10	27	28	0,6
SRS 0109.5 PP	9,5	3/8"	0	10	27	28	0,6
SRS 0110 PP	10,0	-	0	10	27	28	0,6
SRS 0112 PP	12,0	-	0	10	27	28	0,6

A 1-6

Компоновка группы А 1-6

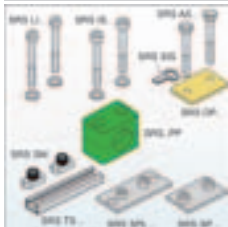

Дополнительные элементы: SRS 1-6 PP, Хомут для труб, легкая серия

Наименование

A 1-6

SRS 1-6 PP

Хомут для труб, легкая серия



Модель: Однотрубный хомут

Серия: Легкий

Температура min.: -30 °C

Материал: Полипропилен

Варианты изделия: SRS 1-6 AL, Хомут для труб, легкая серия, Алюминий

SRS 1-6 PA, Хомут для труб, легкая серия, Полиамид 6

SRS 1-6 PA G, Хомут для труб, легкая серия, Полиамид 6

SRS 1-6 PP G, Хомут для труб, легкая серия, Полипропилен

SRS 1-6 VG, Хомут для труб, легкая серия, Натуральный каучук, твердость по Шору 64°/73°

Дополнительные элементы: A 1-6 А, Компоновка группы А 1-6, монтаж

A 1-6, Компоновка группы А 1-6

Дополнение к модели: Внутренняя сторона хомута с ребрами

Норма: DIN 3015, часть 1

Температура max.: 90 °C

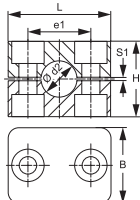

Наименование	Наружный Ø трубы d2 mm	Наружный Ø трубы d2	Размер хомута	e1 mm	H mm	L mm	S1 mm
SRS 106 A PP	6,0	-	1	20	27	34	0,6
SRS 106.4 A PP	6,4	1/4"	1	20	27	34	0,6
SRS 108 A PP	8,0	5/16"	1	20	27	34	0,6
SRS 109.5 A PP	9,5	3/8"	1	20	27	34	0,6
SRS 110 A PP	10,0	-	1	20	27	34	0,6
SRS 110.2 A PP	10,2	1/8"	1	20	27	34	0,6
SRS 112 A PP	12,0	-	1	20	27	34	0,6
SRS 0212.7 PP	12,7	1/2"	2	26	33	40	0,8
SRS 0213 PP	13,0	-	2	26	33	40	0,8
SRS 0213.5 PP	13,5	-	2	26	33	40	0,8
SRS 0214 PP	14,0	-	2	26	33	40	0,8
SRS 0215 PP	15,0	-	2	26	33	40	0,8
SRS 0216 PP	16,0	5/8"	2	26	33	40	0,8
SRS 0217.2 PP	17,2	-	2	26	33	40	0,8
SRS 0218 PP	18,0	-	2	26	33	40	0,8
SRS 0319 PP	19,0	3/4"	3	33	35	48	1,0
SRS 0320 PP	20,0	-	3	33	35	48	1,0
SRS 0321.3 PP	21,3	-	3	33	35	48	1,0
SRS 0322 PP	22,0	-	3	33	35	48	1,0
SRS 0323 PP	23,0	-	3	33	35	48	1,0
SRS 0325 PP	25,0	1"	3	33	35	48	1,0
SRS 0426.9 PP	26,9	-	4	40	42	57	1,2
SRS 0428 PP	28,0	-	4	40	42	57	1,2
SRS 0430 PP	30,0	-	4	40	42	57	1,2
SRS 0532 PP	32,0	1.1/4"	5	52	58	70	1,2
SRS 0533.7 PP	33,7	-	5	52	58	70	1,2
SRS 0535 PP	35,0	-	5	52	58	70	1,2
SRS 0538 PP	38,0	1.1/2"	5	52	58	70	1,2
SRS 0540 PP	40,0	-	5	52	58	70	1,2
SRS 0542 PP	42,0	-	5	52	58	70	1,2
SRS 0542.4 PP	42,4	-	5	52	58	70	1,2
SRS 0644.5 PP	44,5	1.3/4"	6	66	66	86	1,2
SRS 0645 PP	45,0	-	6	66	66	86	1,2
SRS 0648 PP	48,0	-	6	66	66	86	1,2
SRS 0650 PP	50,0	-	6	66	66	86	1,2
SRS 0650.8 PP	50,8	2"	6	66	66	86	1,2

SRS 1-6 PP (Продолжение)

Хомут для труб, легкая серия

Наименование	Наружный Ø трубы d2 mm	Наружный Ø трубы d2	Размер хомута	e1 mm	H mm	L mm	S1 mm
SRS 0652 PP	52,0	-	6	66	66	86	1,2
SRS 0655 PP	55,0	-	6	66	66	86	1,2
SRS 0657 PP	57,0	2.1/4"	6	66	66	86	1,2

A 1-6 A

Компоновка группы A 1-6, монтаж

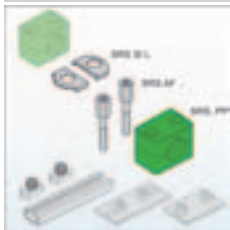

Дополнительные элементы: SRS 1-6 PP, Хомут для труб, легкая серия

Наименование

A 1-6 A

SRS 1-6 PP

Хомут для труб, легкая серия



Größe 1 - 6

Модель: Однотрубный хомут

Серия: Легкий

Температура min.: -30 °C

Материал: Полипропилен

Варианты изделия: SRS 1-6 AL, Хомут для труб, легкая серия, Алюминий

SRS 1-6 PA, Хомут для труб, легкая серия, Полиамид 6

SRS 1-6 PA G, Хомут для труб, легкая серия, Полиамид 6

SRS 1-6 PP G, Хомут для труб, легкая серия, Полипропилен

SRS 1-6 VG, Хомут для труб, легкая серия, Натуральный каучук, твердость по Шору 64°/73°

Дополнительные элементы: A 1-6 A, Компоновка группы A 1-6, монтаж

A 1-6, Компоновка группы A 1-6

Дополнение к модели: Внутренняя сторона хомута с ребрами

Норма: DIN 3015, часть 1

Температура max.: 90 °C

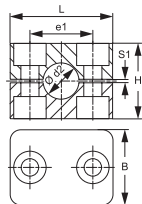

Наименование	Наружный Ø трубы d2 mm	Наружный Ø трубы d2	Размер хомута	e1 mm	H mm	L mm	S1 mm
SRS 106 A PP	6,0	-	1	20	27	34	0,6
SRS 106.4 A PP	6,4	1/4"	1	20	27	34	0,6
SRS 108 A PP	8,0	5/16"	1	20	27	34	0,6
SRS 109.5 A PP	9,5	3/8"	1	20	27	34	0,6
SRS 110 A PP	10,0	-	1	20	27	34	0,6
SRS 110.2 A PP	10,2	1/8"	1	20	27	34	0,6
SRS 112 A PP	12,0	-	1	20	27	34	0,6
SRS 0212.7 PP	12,7	1/2"	2	26	33	40	0,8
SRS 0213 PP	13,0	-	2	26	33	40	0,8
SRS 0213.5 PP	13,5	-	2	26	33	40	0,8

Наименование	Наружный Ø трубы d2 mm	Наружный Ø трубы d2	Размер хомута	e1 mm	H mm	L mm	S1 mm
SRS 0214 PP	14,0	-	2	26	33	40	0,8
SRS 0215 PP	15,0	-	2	26	33	40	0,8
SRS 0216 PP	16,0	5/8"	2	26	33	40	0,8
SRS 0217.2 PP	17,2	-	2	26	33	40	0,8
SRS 0218 PP	18,0	-	2	26	33	40	0,8
SRS 0319 PP	19,0	3/4"	3	33	35	48	1,0
SRS 0320 PP	20,0	-	3	33	35	48	1,0
SRS 0321.3 PP	21,3	-	3	33	35	48	1,0
SRS 0322 PP	22,0	-	3	33	35	48	1,0
SRS 0323 PP	23,0	-	3	33	35	48	1,0
SRS 0325 PP	25,0	1"	3	33	35	48	1,0
SRS 0426.9 PP	26,9	-	4	40	42	57	1,2
SRS 0428 PP	28,0	-	4	40	42	57	1,2
SRS 0430 PP	30,0	-	4	40	42	57	1,2
SRS 0532 PP	32,0	1.1/4"	5	52	58	70	1,2
SRS 0533.7 PP	33,7	-	5	52	58	70	1,2
SRS 0535 PP	35,0	-	5	52	58	70	1,2
SRS 0538 PP	38,0	1.1/2"	5	52	58	70	1,2
SRS 0540 PP	40,0	-	5	52	58	70	1,2
SRS 0542 PP	42,0	-	5	52	58	70	1,2
SRS 0542.4 PP	42,4	-	5	52	58	70	1,2
SRS 0644.5 PP	44,5	1.3/4"	6	66	66	86	1,2
SRS 0645 PP	45,0	-	6	66	66	86	1,2
SRS 0648 PP	48,0	-	6	66	66	86	1,2
SRS 0648.3 PP	48,3	-	6	66	66	86	1,2
SRS 0650 PP	50,0	-	6	66	66	86	1,2
SRS 0650.8 PP	50,8	2"	6	66	66	86	1,2
SRS 0652 PP	52,0	-	6	66	66	86	1,2
SRS 0655 PP	55,0	-	6	66	66	86	1,2
SRS 0657 PP	57,0	2.1/4"	6	66	66	86	1,2

B

Компоновка группы B

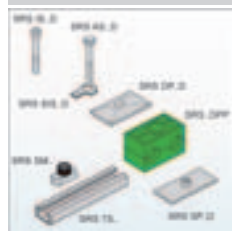

Дополнительные элементы: SRS 1-5 D PP, Хомут для трубы, двойная труба

Наименование

B

SRS 1-5 D PP

Хомут для трубы, двойная труба



Модель: Двухтрубный хомут

Норма: DIN 3015, часть 3

Температура max.: 90 °C

Варианты изделия: SRS 1-5 D PP G, Хомут для трубы, двойная труба , Полипропилен

SRS 1-5 D PA, Хомут для трубы, двойная труба , Полиамид 6

SRS 1-5 D VG, Хомут для трубы, двойная труба , Натуральный каучук, твердость по Шору 64°/73°

Дополнительные элементы: В А, Компоновка группы В, монтаж

В, Компоновка группы В

Дополнение к модели: Внутренняя сторона хомута с ребрами

Температура min.: -30 °C

Материал: Полипропилен

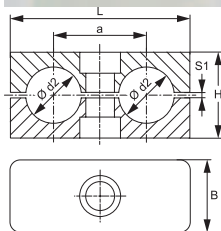

Наименование	Размер хомута	Наружный Ø трубы d2	Наружный Ø трубы d2	a	B	H	L	S1
		mm		mm	mm	mm	mm	mm
SRS 106 D PP	1	6,0	-	20	30	27	36	1,0
SRS 106.4 D PP	1	6,4	1/4"	20	30	27	36	1,0
SRS 108 D PP	1	8,0	5/16"	20	30	27	36	1,0
SRS 109.5 D PP	1	9,5	3/8"	20	30	27	36	1,0
SRS 110 D PP	1	10,0	-	20	30	27	36	1,0
SRS 112 D PP	1	12,0	-	20	30	27	36	1,0
SRS 212.7 D PP	2	12,7	1/2"	29	30	26	53	1,2
SRS 213.5 D PP	2	13,5	-	29	30	26	53	1,2
SRS 214 D PP	2	14,0	-	29	30	26	53	1,2
SRS 215 D PP	2	15,0	-	29	30	26	53	1,2
SRS 216 D PP	2	16,0	5/8"	29	30	26	53	1,2
SRS 217.2 D PP	2	17,2	-	29	30	26	53	1,2
SRS 218 D PP	2	18,0	-	29	30	26	53	1,2
SRS 319 D PP	3	19,0	3/4"	36	30	37	67	1,6
SRS 320 D PP	3	20,0	-	36	30	37	67	1,6
SRS 321.3 D PP	3	21,3	-	36	30	37	67	1,6
SRS 322 D PP	3	22,0	-	36	30	37	67	1,6
SRS 325 D PP	3	25,0	1"	36	30	37	67	1,6
SRS 426.9 D PP	4	26,9	-	45	30	42	82	2,0
SRS 428 D PP	4	28,0	-	45	30	42	82	2,0
SRS 430 D PP	4	30,0	-	45	30	42	82	2,0
SRS 532 D PP	5	32,0	1.1/4"	56	30	54	106	2,0
SRS 533.7 D PP	5	33,7	-	56	30	54	106	2,0
SRS 535 D PP	5	35,0	-	56	30	54	106	2,0
SRS 538 D PP	5	38,0	1.1/2"	56	30	54	106	2,0
SRS 542 D PP	5	42,0	-	56	30	54	106	2,0

В А

Компоновка группы В, монтаж

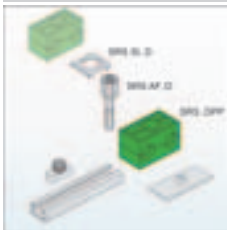

Дополнительные элементы: SRS 1-5 D PP, Хомут для трубы, двойная труба

Наименование

В А

SRS 1-5 D PP

Хомут для трубы, двойная труба



Модель: Двухтрубный хомут

Норма: DIN 3015, часть 3

Температура max.: 90 °C

Варианты изделия: SRS 1-5 D PP G, Хомут для трубы, двойная труба , Полипропилен

SRS 1-5 D PA, Хомут для трубы, двойная труба , Полиамид 6

SRS 1-5 D VG, Хомут для трубы, двойная труба , Натуральный каучук, твердость по Шору 64°/73°

Дополнительные элементы: В А, Компоновка группы В, монтаж

В, Компоновка группы В

Дополнение к модели: Внутренняя сторона хомута с ребрами

Температура min.: -30 °C

Материал: Полипропилен

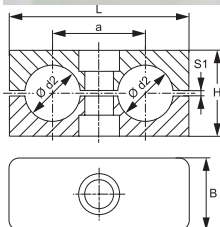

Наименование	Размер хомута	Наружный Ø трубы d2	Наружный Ø трубы d2	a	B	H	L	S1
		mm		mm	mm	mm	mm	mm
SRS 106 D PP	1	6,0	-	20	30	27	36	1,0
SRS 106.4 D PP	1	6,4	1/4"	20	30	27	36	1,0
SRS 108 D PP	1	8,0	5/16"	20	30	27	36	1,0
SRS 109.5 D PP	1	9,5	3/8"	20	30	27	36	1,0
SRS 110 D PP	1	10,0	-	20	30	27	36	1,0
SRS 112 D PP	1	12,0	-	20	30	27	36	1,0
SRS 212.7 D PP	2	12,7	1/2"	29	30	26	53	1,2
SRS 213.5 D PP	2	13,5	-	29	30	26	53	1,2
SRS 214 D PP	2	14,0	-	29	30	26	53	1,2
SRS 215 D PP	2	15,0	-	29	30	26	53	1,2
SRS 216 D PP	2	16,0	5/8"	29	30	26	53	1,2
SRS 217.2 D PP	2	17,2	-	29	30	26	53	1,2
SRS 218 D PP	2	18,0	-	29	30	26	53	1,2
SRS 319 D PP	3	19,0	3/4"	36	30	37	67	1,6
SRS 320 D PP	3	20,0	-	36	30	37	67	1,6
SRS 321.3 D PP	3	21,3	-	36	30	37	67	1,6
SRS 322 D PP	3	22,0	-	36	30	37	67	1,6
SRS 325 D PP	3	25,0	1"	36	30	37	67	1,6
SRS 426.9 D PP	4	26,9	-	45	30	42	82	2,0
SRS 428 D PP	4	28,0	-	45	30	42	82	2,0
SRS 430 D PP	4	30,0	-	45	30	42	82	2,0
SRS 532 D PP	5	32,0	1.1/4"	56	30	54	106	2,0
SRS 533.7 D PP	5	33,7	-	56	30	54	106	2,0
SRS 535 D PP	5	35,0	-	56	30	54	106	2,0

SRS 1-5 D PP (Продолжение)

Хомут для трубы, двойная труба

Наименование	Размер хомута	Наружный Ø трубы d2 mm	Наружный Ø трубы d1	a mm	B mm	H mm	L mm	S1 mm
SRS 538 D PP	5	38,0	1.1/2"	56	30	54	106	2,0
SRS 542 D PP	5	42,0	-	56	30	54	106	2,0

C

Компоновка группы C

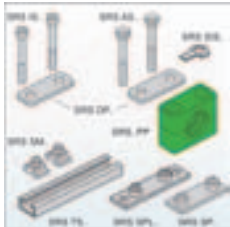

Дополнительные элементы: SRS 30-100 PP, Хомут для трубы, тяжелая серия

Наименование

C

SRS 30-100 PP

Хомут для трубы, тяжелая серия



Модель: Однотрубный хомут

Серия: Тяжелый

Температура min.: -30 °C

Материал: Полипропилен

Варианты изделия: SRS 30-100 AL, Хомут для трубы, тяжелая серия, Алюминий

SRS 30-100 PA, Хомут для трубы, тяжелая серия, Полиамид 6

SRS 30-100 PP G, Хомут для трубы, тяжелая серия, Полипропилен

SRS 30-100 VG, Хомут для трубы, тяжелая серия, Натуральный каучук, твердость по Шору 64°/73°

Дополнительные элементы: C D, Компоновка группы C, двойн.

C A, Компоновка группы C, монтаж

C, Компоновка группы C

Дополнение к модели: Внутренняя сторона хомута с ребрами

Норма: DIN 3015, часть 2

Температура max.: 90 °C

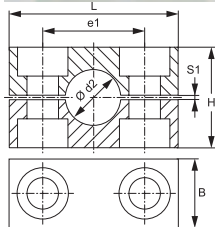

Наименование	Размер хомута	Наружный Ø трубы d2 mm	Наружный Ø трубы d1	B mm	e1 mm	H mm	L mm	S1 mm
SRS 3006 PP	1	6,0	-	30	33	32	56	2
SRS 3008 PP	1	8,0	5/16"	30	33	32	56	2
SRS 3010 PP	1	10,0	-	30	33	32	56	2
SRS 3012 PP	1	12,0	-	30	33	32	56	2
SRS 3012.7 PP	1	12,7	1/2"	30	33	32	56	2
SRS 3013.5 PP	1	13,5	-	30	33	32	56	2
SRS 3014 PP	1	14,0	-	30	33	32	56	2
SRS 3015 PP	1	15,0	-	30	33	32	56	2
SRS 3016 PP	1	16,0	5/8"	30	33	32	56	2
SRS 3017.2 PP	1	17,2	-	30	33	32	56	2

Наименование	Размер хомута	Наружный Ø трубы d2 mm	Наружный Ø трубы d2	B mm	e1 mm	H mm	L mm	S1 mm
SRS 3018 PP	1	18,0	-	30	33	32	56	2
SRS 4019 PP	2	19,0	3/4"	30	45	48	71	2
SRS 4020 PP	2	20,0	-	30	45	48	71	2
SRS 4021.3 PP	2	21,3	-	30	45	48	71	2
SRS 4022 PP	2	22,0	-	30	45	48	71	2
SRS 4023 PP	2	23,0	-	30	45	48	71	2
SRS 4025 PP	2	25,0	1"	30	45	48	71	2
SRS 4026.9 PP	2	26,9	-	30	45	48	71	2
SRS 4028 PP	2	28,0	-	30	45	48	71	2
SRS 4030 PP	2	30,0	-	30	45	48	71	2
SRS 5030 PP	3	30,0	-	30	60	60	86	2
SRS 5032 PP	3	32,0	1.1/4"	30	60	60	86	2
SRS 5033.7 PP	3	33,7	-	30	60	60	86	2
SRS 5035 PP	3	35,0	-	30	60	60	86	2
SRS 5038 PP	3	38,0	1.1/2"	30	60	60	86	2
SRS 5040 PP	3	40,0	-	30	60	60	86	2
SRS 5042 PP	3	42,0	-	30	60	60	86	2
SRS 6038 PP	4	38,0	1.1/2"	45	90	90	117	3
SRS 6040 PP	4	40,0	-	45	90	90	117	3
SRS 6042 PP	4	42,0	-	45	90	90	117	3
SRS 6045 PP	4	45,0	-	45	90	90	117	3
SRS 6048.3 PP	4	48,3	-	45	90	90	117	3
SRS 6050 PP	4	50,0	-	45	90	90	117	3
SRS 6051 PP	4	51,0	2"	45	90	90	117	3
SRS 6052 PP	4	52,0	-	45	90	90	117	3
SRS 6055 PP	4	55,0	-	45	90	90	117	3
SRS 6057 PP	4	57,0	2.1/4"	45	90	90	117	3
SRS 6060.3 PP	4	60,3	-	45	90	90	117	3
SRS 6063 PP	4	63,0	2.1/2"	45	90	90	117	3
SRS 6065 PP	4	65,0	-	45	90	90	117	3
SRS 6070 PP	4	70,0	-	45	90	90	117	3
SRS 7070 PP	5	70,0	-	60	122	120	154	5
SRS 7073 PP	5	73,0	-	60	122	120	154	5
SRS 7075 PP	5	75,0	-	60	122	120	154	5
SRS 7076.1 PP	5	76,1	3"	60	122	120	154	5
SRS 7080 PP	5	80,0	-	60	122	120	154	5
SRS 7082.5 PP	5	82,5	3.1/4"	60	122	120	154	5
SRS 7088.9 PP	5	88,9	3.1/2"	60	122	120	154	5
SRS 7090 PP	5	90,0	-	60	122	120	154	5
SRS 8090 PP	6	90,0	-	80	168	170	205	6
SRS 8097 PP	6	97,0	-	80	168	170	205	6
SRS 8100 PP	6	100,0	-	80	168	170	205	6
SRS 8101.6 PP	6	101,6	4"	80	168	170	205	6
SRS 8108 PP	6	108,0	4.1/4"	80	168	170	205	6
SRS 8114.3 PP	6	114,3	4.1/2"	80	168	170	205	6
SRS 8127 PP	6	127,0	5"	80	168	170	205	6
SRS 9127 PP	7	127,0	5"	90	205	200	250	6

SRS 30-100 PP (Продолжение)
Хомут для трубы, тяжелая серия

Наименование	Размер хомута	Наружный Ø трубы d2 mm	Наружный Ø трубы d2	B mm	e1 mm	H mm	L mm	S1 mm
SRS 9133 PP	7	133,0	5.1/4"	90	205	200	250	6
SRS 9140 PP	7	140,0	5.1/2"	90	205	200	250	6
SRS 9150 PP	7	150,0	-	90	205	200	250	6
SRS 9152.4 PP	7	152,4	6"	90	205	200	250	6
SRS 9159 PP	7	159,0	6.1/4"	90	205	200	250	6
SRS 9165.1 PP	7	165,1	6.1/2"	90	205	200	250	6
SRS 9168.3 PP	7	168,3	6.5/8"	90	205	200	250	6
SRS 10168.3 PP	8	168,3	6.5/8"	120	265	270	320	6
SRS 10177.8 PP	8	177,8	7"	120	265	270	320	6
SRS 10193.7 PP	8	193,7	7.5/8"	120	265	270	320	6
SRS 10203 PP	8	203,0	-	120	265	270	320	6
SRS 10219.1 PP	8	219,1	8.5/8"	120	265	270	320	6
SRS 10220 PP	8	220,0	-	120	265	270	320	6

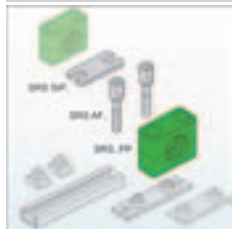
С А
Компоновка группы С, монтаж

Дополнительные элементы: SRS 30-100 PP, Хомут для трубы, тяжелая серия

Наименование

С А

SRS 30-100 PP

Хомут для трубы, тяжелая серия



Модель: Однотрубный хомут

Серия: Тяжелый

Температура min.: -30 °C

Материал: Полипропилен

Варианты изделия: SRS 30-100 AL,
SRS 30-100 PA,
SRS 30-100 PP G,
SRS 30-100 VG,

Дополнительные элементы: С D, Компоновка группы С, двойн.

С А, Компоновка группы С, монтаж

С, Компоновка группы С

Дополнение к модели: Внутренняя сторона хомута с ребрами

Норма: DIN 3015, часть 2

Температура max.: 90 °C

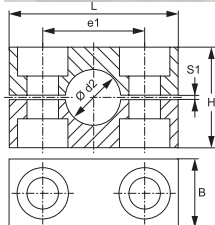

Наименование	Размер хомута	Наружный Ø трубы d2 mm	Наружный Ø трубы d2	B mm	e1 mm	H mm	L mm	S1 mm
SRS 3006 PP	1	6,0	-	30	33	32	56	2
SRS 3008 PP	1	8,0	5/16"	30	33	32	56	2
SRS 3010 PP	1	10,0	-	30	33	32	56	2
SRS 3012 PP	1	12,0	-	30	33	32	56	2
SRS 3012.7 PP	1	12,7	1/2"	30	33	32	56	2
SRS 3013.5 PP	1	13,5	-	30	33	32	56	2
SRS 3014 PP	1	14,0	-	30	33	32	56	2
SRS 3015 PP	1	15,0	-	30	33	32	56	2
SRS 3016 PP	1	16,0	5/8"	30	33	32	56	2
SRS 3017.2 PP	1	17,2	-	30	33	32	56	2
SRS 3018 PP	1	18,0	-	30	33	32	56	2
SRS 4019 PP	2	19,0	3/4"	30	45	48	71	2
SRS 4020 PP	2	20,0	-	30	45	48	71	2
SRS 4021.3 PP	2	21,3	-	30	45	48	71	2
SRS 4022 PP	2	22,0	-	30	45	48	71	2
SRS 4023 PP	2	23,0	-	30	45	48	71	2
SRS 4025 PP	2	25,0	1"	30	45	48	71	2
SRS 4026.9 PP	2	26,9	-	30	45	48	71	2
SRS 4028 PP	2	28,0	-	30	45	48	71	2
SRS 4030 PP	2	30,0	-	30	45	48	71	2
SRS 5030 PP	3	30,0	-	30	60	60	86	2
SRS 5032 PP	3	32,0	1.1/4"	30	60	60	86	2
SRS 5033.7 PP	3	33,7	-	30	60	60	86	2
SRS 5035 PP	3	35,0	-	30	60	60	86	2
SRS 5038 PP	3	38,0	1.1/2"	30	60	60	86	2
SRS 5040 PP	3	40,0	-	30	60	60	86	2
SRS 5042 PP	3	42,0	-	30	60	60	86	2
SRS 6038 PP	4	38,0	1.1/2"	45	90	90	117	3
SRS 6040 PP	4	40,0	-	45	90	90	117	3
SRS 6042 PP	4	42,0	-	45	90	90	117	3
SRS 6045 PP	4	45,0	-	45	90	90	117	3
SRS 6048.3 PP	4	48,3	-	45	90	90	117	3
SRS 6050 PP	4	50,0	-	45	90	90	117	3
SRS 6051 PP	4	51,0	2"	45	90	90	117	3
SRS 6052 PP	4	52,0	-	45	90	90	117	3
SRS 6055 PP	4	55,0	-	45	90	90	117	3

Наименование	Размер хомута	Наружный Ø трубы d2 mm	Наружный Ø трубы d2	B mm	e1 mm	H mm	L mm	S1 mm
SRS 6057 PP	4	57,0	2.1/4"	45	90	90	117	3
SRS 6060.3 PP	4	60,3	-	45	90	90	117	3
SRS 6063 PP	4	63,0	2.1/2"	45	90	90	117	3
SRS 6065 PP	4	65,0	-	45	90	90	117	3
SRS 6070 PP	4	70,0	-	45	90	90	117	3
SRS 7070 PP	5	70,0	-	60	122	120	154	5
SRS 7073 PP	5	73,0	-	60	122	120	154	5
SRS 7075 PP	5	75,0	-	60	122	120	154	5
SRS 7076.1 PP	5	76,1	3"	60	122	120	154	5
SRS 7080 PP	5	80,0	-	60	122	120	154	5
SRS 7082.5 PP	5	82,5	3.1/4"	60	122	120	154	5
SRS 7088.9 PP	5	88,9	3.1/2"	60	122	120	154	5
SRS 7090 PP	5	90,0	-	60	122	120	154	5
SRS 8090 PP	6	90,0	-	80	168	170	205	6
SRS 8097 PP	6	97,0	-	80	168	170	205	6
SRS 8100 PP	6	100,0	-	80	168	170	205	6
SRS 8101.6 PP	6	101,6	4"	80	168	170	205	6
SRS 8108 PP	6	108,0	4.1/4"	80	168	170	205	6
SRS 8114.3 PP	6	114,3	4.1/2"	80	168	170	205	6
SRS 8127 PP	6	127,0	5"	80	168	170	205	6
SRS 9127 PP	7	127,0	5"	90	205	200	250	6
SRS 9133 PP	7	133,0	5.1/4"	90	205	200	250	6
SRS 9140 PP	7	140,0	5.1/2"	90	205	200	250	6
SRS 9150 PP	7	150,0	-	90	205	200	250	6
SRS 9152.4 PP	7	152,4	6"	90	205	200	250	6
SRS 9159 PP	7	159,0	6.1/4"	90	205	200	250	6
SRS 9165.1 PP	7	165,1	6.1/2"	90	205	200	250	6
SRS 9168.3 PP	7	168,3	6.5/8"	90	205	200	250	6
SRS 10168.3 PP	8	168,3	6.5/8"	120	265	270	320	6
SRS 10177.8 PP	8	177,8	7"	120	265	270	320	6
SRS 10193.7 PP	8	193,7	7.5/8"	120	265	270	320	6
SRS 10203 PP	8	203,0	-	120	265	270	320	6
SRS 10219.1 PP	8	219,1	8.5/8"	120	265	270	320	6
SRS 10220 PP	8	220,0	-	120	265	270	320	6



Модель: Однотрубный хомут

Серия: Тяжелый

Температура min.: -30 °C

Материал: Полипропилен

Варианты изделия: SRS 30-100 AL,
SRS 30-100 PA,
SRS 30-100 PP G,
SRS 30-100 VG,

Дополнительные элементы: С D, Компоновка группы С, двойн.

С А, Компоновка группы С, монтаж

С, Компоновка группы С

Дополнение к модели: Внутренняя сторона хомута с ребрами

Норма: DIN 3015, часть 2

Температура max.: 90 °C

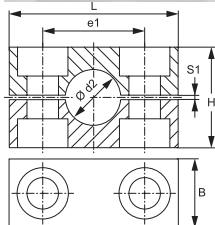

Наименование	Размер хомута	Наружный Ø трубы d2 mm	Наружный Ø трубы d2	B mm	e1 mm	H mm	L mm	S1 mm
SRS 3006 PP	1	6,0	-	30	33	32	56	2
SRS 3008 PP	1	8,0	5/16"	30	33	32	56	2
SRS 3010 PP	1	10,0	-	30	33	32	56	2
SRS 3012 PP	1	12,0	-	30	33	32	56	2
SRS 3012.7 PP	1	12,7	1/2"	30	33	32	56	2
SRS 3013.5 PP	1	13,5	-	30	33	32	56	2
SRS 3014 PP	1	14,0	-	30	33	32	56	2
SRS 3015 PP	1	15,0	-	30	33	32	56	2
SRS 3016 PP	1	16,0	5/8"	30	33	32	56	2
SRS 3017.2 PP	1	17,2	-	30	33	32	56	2
SRS 3018 PP	1	18,0	-	30	33	32	56	2
SRS 4019 PP	2	19,0	3/4"	30	45	48	71	2
SRS 4020 PP	2	20,0	-	30	45	48	71	2
SRS 4021.3 PP	2	21,3	-	30	45	48	71	2
SRS 4022 PP	2	22,0	-	30	45	48	71	2
SRS 4023 PP	2	23,0	-	30	45	48	71	2
SRS 4025 PP	2	25,0	1"	30	45	48	71	2
SRS 4026.9 PP	2	26,9	-	30	45	48	71	2
SRS 4028 PP	2	28,0	-	30	45	48	71	2
SRS 4030 PP	2	30,0	-	30	45	48	71	2
SRS 5030 PP	3	30,0	-	30	60	60	86	2
SRS 5032 PP	3	32,0	1.1/4"	30	60	60	86	2
SRS 5033.7 PP	3	33,7	-	30	60	60	86	2
SRS 5035 PP	3	35,0	-	30	60	60	86	2
SRS 5038 PP	3	38,0	1.1/2"	30	60	60	86	2
SRS 5040 PP	3	40,0	-	30	60	60	86	2
SRS 5042 PP	3	42,0	-	30	60	60	86	2
SRS 6038 PP	4	38,0	1.1/2"	45	90	90	117	3
SRS 6040 PP	4	40,0	-	45	90	90	117	3
SRS 6042 PP	4	42,0	-	45	90	90	117	3
SRS 6045 PP	4	45,0	-	45	90	90	117	3
SRS 6048.3 PP	4	48,3	-	45	90	90	117	3
SRS 6050 PP	4	50,0	-	45	90	90	117	3
SRS 6051 PP	4	51,0	2"	45	90	90	117	3
SRS 6052 PP	4	52,0	-	45	90	90	117	3
SRS 6055 PP	4	55,0	-	45	90	90	117	3

Наименование	Размер хомута	Наружный Ø трубы d2 mm	Наружный Ø трубы d2	B mm	e1 mm	H mm	L mm	S1 mm
SRS 6057 PP	4	57,0	2.1/4"	45	90	90	117	3
SRS 6060.3 PP	4	60,3	-	45	90	90	117	3
SRS 6063 PP	4	63,0	2.1/2"	45	90	90	117	3
SRS 6065 PP	4	65,0	-	45	90	90	117	3
SRS 6070 PP	4	70,0	-	45	90	90	117	3
SRS 7070 PP	5	70,0	-	60	122	120	154	5
SRS 7073 PP	5	73,0	-	60	122	120	154	5
SRS 7075 PP	5	75,0	-	60	122	120	154	5
SRS 7076.1 PP	5	76,1	3"	60	122	120	154	5
SRS 7080 PP	5	80,0	-	60	122	120	154	5
SRS 7082.5 PP	5	82,5	3.1/4"	60	122	120	154	5
SRS 7088.9 PP	5	88,9	3.1/2"	60	122	120	154	5
SRS 7090 PP	5	90,0	-	60	122	120	154	5
SRS 8090 PP	6	90,0	-	80	168	170	205	6
SRS 8097 PP	6	97,0	-	80	168	170	205	6
SRS 8100 PP	6	100,0	-	80	168	170	205	6
SRS 8101.6 PP	6	101,6	4"	80	168	170	205	6
SRS 8108 PP	6	108,0	4.1/4"	80	168	170	205	6
SRS 8114.3 PP	6	114,3	4.1/2"	80	168	170	205	6
SRS 8127 PP	6	127,0	5"	80	168	170	205	6
SRS 9127 PP	7	127,0	5"	90	205	200	250	6
SRS 9133 PP	7	133,0	5.1/4"	90	205	200	250	6
SRS 9140 PP	7	140,0	5.1/2"	90	205	200	250	6
SRS 9150 PP	7	150,0	-	90	205	200	250	6
SRS 9152.4 PP	7	152,4	6"	90	205	200	250	6
SRS 9159 PP	7	159,0	6.1/4"	90	205	200	250	6
SRS 9165.1 PP	7	165,1	6.1/2"	90	205	200	250	6
SRS 9168.3 PP	7	168,3	6.5/8"	90	205	200	250	6
SRS 10168.3 PP	8	168,3	6.5/8"	120	265	270	320	6
SRS 10177.8 PP	8	177,8	7"	120	265	270	320	6
SRS 10193.7 PP	8	193,7	7.5/8"	120	265	270	320	6
SRS 10203 PP	8	203,0	-	120	265	270	320	6
SRS 10219.1 PP	8	219,1	8.5/8"	120	265	270	320	6
SRS 10220 PP	8	220,0	-	120	265	270	320	6

HSRS

Хомут для стальных труб

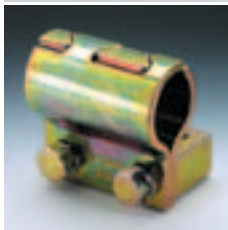

Область применения: Преимущественно в области строительного оборудования
Принадлежности: HSRS EE, Эластомерная вставка для хомута для стальных труб

Наименование	A mm	Ø D mm
HSRS25	52,5	25
HSRS30	55,0	30
HSRS35	57,5	35
HSRS38	59,0	38
HSRS42	61,0	42
HSRS 50	65,0	50

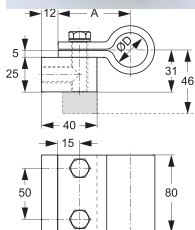

HSRS EE

Эластомерная вставка для хомута для стальных труб



Модель: Эластомерная вставка
Температура min.: -40 °C
Материал: Сантопрен, твердость по Шору А 64°
Принадлежности: HSRS, Хомут для стальных труб

Подходит для: Хомуты для стальных труб HSRS
Температура max.: 125 °C

Особые признаки: Высокая масло- и атмосферостойкость
 Надежное крепление трубо- и шлангопроводов
 Улучшенное гашение шумов и вибрации

Наименование	d1 mm	Ø D mm
HSRS 25-12 EE	12,00	25
HSRS 25-15 EE	15,00	25
HSRS 30-20 EE	20,00	30
HSRS 35-25 EE	25,00	35
HSRS 42-30 EE	30,00	42
HSRS 50-35 EE	35,00	50
HSRS 50-38 EE	38,00	50
HSRS 50-42 EE	42,00	50

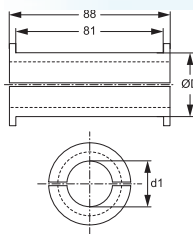

2 ОК

2-ушковый зажим



Область применения: Крепления шлангов в области низких давлений

Защита поверхности: Гальваническое покрытие

Варианты изделия: 2 ОК VC, 2-ушковый зажим , Сталь

2 ОК VA, 2-ушковый зажим , Высококачественная сталь

Материал: Сталь

Наименование	Диапазон зажима (мм)	Ширина ленты	
		mm	
2 ОК 5-7	5 - 7	6,0	
2 ОК 7-9	7 - 9	6,0	
2 ОК 9-11	9 - 11	6,5	
2 ОК 11-13	11 - 13	6,5	
2 ОК 13-15	13 - 15	7,0	
2 ОК 14-17	14 - 17	7,0	
2 ОК 15-18	15 - 18	7,5	
2 ОК 17-20	17 - 20	7,5	
2 ОК 18-21	18 - 21	8,0	
2 ОК 20-23	20 - 23	8,0	
2 ОК 22-25	22 - 25	8,5	
2 ОК 23-27	23 - 27	8,5	
2 ОК 25-28	25 - 28	9,0	
2 ОК 28-31	28 - 31	9,0	
2 ОК 31-34	31 - 34	9,5	
2 ОК 34-37	34 - 37	9,5	
2 ОК 37-40	37 - 40	10,0	
2 ОК 40-43	40 - 43	10,0	
2 ОК 43-46	43 - 46	10,0	

ASK

Хомут для шланга



Модель: Хомуты с червячной резьбой

Норма: DIN 3017

Защита поверхности: Цинкование

Дополнение к модели: Винт с шестигранной головкой и шлицем

Материал: Сталь

Принадлежности: SCHRAUBENDR, Отвертка, гибкая

Наименование	Диапазон зажима (мм)	Ширина ленты		Наименование	Диапазон зажима (мм)	Ширина ленты	
		mm				mm	
ASK 08-12	8 - 12	9		ASK 104-138	104 - 138	12	
ASK 08-14	8 - 14	9		ASK 110-130	110 - 130	12	
ASK 10-16	10 - 16	9		ASK 120-140	120 - 140	12	
ASK 11-17	11 - 17	9		ASK 130-150	130 - 150	12	
ASK 12-20	12 - 20	9		ASK 130-165	130 - 65	12	
ASK 13-20	13 - 20	9		ASK 140-160	140 - 160	12	
ASK 15-24	15 - 24	12		ASK 150-170	150 - 170	12	
ASK 16-25	16 - 25	12		ASK 150-180	150 - 180	12	
ASK 19-28	19 - 28	12		ASK 160-180	160 - 180	12	
ASK 20-32	20 - 32	12		ASK 170-190	170 - 190	12	
ASK 22-32	22 - 32	12		ASK 175-205	175 - 205	12	
ASK 25-40	25 - 40	12		ASK 180-200	180 - 200	12	
ASK 32-44	32 - 44	12		ASK 190-210	190 - 210	12	
ASK 32-50	32 - 50	12		ASK 200-220	200 - 220	12	
ASK 38-50	38 - 50	12		ASK 200-231	200 - 231	12	
ASK 40-60	40 - 60	12		ASK 210-230	210 - 230	12	

ASK (Продолжение)

Хомут для шланга

Наименование	Диапазон зажима (мм)	Ширина ленты мм	Наименование	Диапазон зажима (мм)	Ширина ленты мм
ASK 44-56	44 - 56	12	ASK 220-240	220 - 240	12
ASK 50-70	50 - 70	12	ASK 226-256	226 - 256	12
ASK 58-75	58 - 75	12	ASK 230-250	230 - 250	12
ASK 60-80	60 - 80	12	ASK 240-260	240 - 260	12
ASK 68-85	68 - 85	12	ASK 250-270	250 - 270	12
ASK 70-90	70 - 90	12	ASK 251-282	251 - 282	12
ASK 77-95	77 - 95	12	ASK 260-280	260 - 280	12
ASK 80-100	80 - 100	12	ASK 270-290	270 - 290	12
ASK 87-112	87 - 112	12	ASK 277-307	277 - 307	12
ASK 90-110	90 - 110	12	ASK 280-300	280 - 300	12
ASK 100-120	100 - 120	12	ASK 290-310	290 - 310	12

SCHELLEN-SET A

Комплект хомутов DIN



Модель: Хомуты с червячной резьбой

Комплект поставки: 135 деталей

Защита поверхности: Цинкование

Дополнение к модели: Винт с шестигранной головкой и шлицем

Материал: Сталь

Наименование	Размер (мм)
SCHELLEN SET A	340 x 240 x 50
В состав входят:	
10 шт. ASK 06-08 M	10 шт. ASK 14-16 M
10 шт. ASK 08-10 M	10 шт. ASK 15-17 M
20 шт. ASK 10-12 M	10 шт. ASK 11-17
10 шт. ASK 12-14 M	20 шт. ASK 13-20
	5 шт. ASK 15-28
	5 шт. ASK 22-32
	5 шт. ASK 26-28
	1 отвертка 30

SCHELLEN-SET B

Комплект хомутов DIN



Модель: Хомуты с червячной резьбой

Комплект поставки: 265 деталей

Защита поверхности: Цинкование

Дополнение к модели: Винт с шестигранной головкой и шлицем

Материал: Сталь

Наименование	Размер (мм)
SCHELLEN SET B	400 x 270 x 85
В состав входят:	
50 шт. ASK 08-12	25 шт. ASK 16-25
15 шт. ASK 32-50	
50 шт. ASK 10-16	25 шт. ASK 20-32
10 шт. ASK 40-60	
50 шт. ASK 12-20	20 шт. ASK 25-40
20 шт. ASK 50-70	
	1 отвертка 30

ASK M

Хомут для шланга, серия "Мини"



Модель: Хомут с зажимными винтами

Материал: Сталь

Варианты изделия: ESK M, Хомут для шланга, серия "Мини", Высококачественная сталь 1.4301

Принадлежности: SCHRAUBENDR, Отвертка, гибкая

Дополнение к модели: Винт с шестигранной головкой и шлицем

Защита поверхности: Цинкование

Наименование	Диапазон зажима (мм)	Ширина ленты mm
ASK 06-08 M	6 - 8	9
ASK 07-09 M	7 - 9	9
ASK 08-10 M	8 - 10	9
ASK 09-11 M	9 - 11	9
ASK 10-12 M	10 - 12	9
ASK 11-13 M	11 - 13	9
ASK 12-14 M	12 - 14	9
ASK 13-15 M	13 - 15	9
ASK 14-16 M	14 - 16	9
ASK 15-17 M	15 - 17	9

ESK

Хомут для шланга



Модель: Хомуты с червячной резьбой

Материал: Высококачественная сталь 1.4301

Варианты изделия: ESK W2, Хомут для шланга, Высококачественная сталь 1.4016

ESK W5, Хомут для шланга, Высококачественная сталь 1.4436

Принадлежности: SCHRAUBENDR, Отвертка, гибкая

Дополнение к модели: Винт с шестигранной головкой и шлицем

Наименование	Диапазон зажима (мм)	Ширина ленты mm	Наименование	Диапазон зажима (мм)	Ширина ленты mm
ESK 11-17	11 - 17	9	ESK 77-95	77 - 95	12
ESK 15-24	15 - 24	9	ESK 87-112	87 - 112	12
ESK 19-28	19 - 28	12	ESK 104-138	104 - 138	12
ESK 22-32	22 - 32	12	ESK 110-138	110 - 138	12
ESK 26-38	26 - 38	12	ESK 136-165	136 - 165	12
ESK 32-44	32 - 44	12	ESK 150-180	150 - 180	12
ESK 38-50	38 - 50	12	ESK 175-205	175 - 205	12
ESK 44-56	44 - 56	12	ESK 200-231	200 - 231	12
ESK 50-65	50 - 65	12	ESK 226-256	226 - 256	12
ESK 58-75	58 - 75	12	ESK 251-282	251 - 282	12
ESK 68-85	68 - 85	12	ESK 277-307	277 - 307	12

MRS

Хомут с шарнирным пальцем



Область применения: для всасывающих и обратных шлангов

Норма: подобно DIN 3017

Защита поверхности: Гальваническое покрытие

Варианты изделия: MRSS, Хомут с шарнирным пальцем, Высококачественная сталь 1.4301

Модель: Хомут с шарнирным пальцем

Материал: Сталь

Наименование	Диапазон зажима (мм)	Ширина ленты mm	Наименование	Диапазон зажима (мм)	Ширина ленты mm
MRS 17-19	17 - 19	18	MRS 92-97	92 - 97	24
MRS 20-22	20 - 22	18	MRS 98-103	98 - 103	24
MRS 21-23	21 - 23	18	MRS 104-112	104 - 112	24
MRS 23-25	23 - 25	18	MRS 113-121	113 - 121	24
MRS 25-27	25 - 27	18	MRS 122-130	122 - 130	24
MRS 26-28	26 - 28	20	MRS 131-139	131 - 139	26
MRS 29-31	29 - 31	20	MRS 140-148	140 - 148	26
MRS 32-35	32 - 35	20	MRS 149-161	149 - 161	26
MRS 36-39	36 - 39	20	MRS 162-174	162 - 174	26
MRS 40-43	40 - 43	20	MRS 175-187	175 - 187	26
MRS 44-47	44 - 47	22	MRS 188-200	188 - 200	26
MRS 48-51	48 - 51	22	MRS 201-213	201 - 213	26
MRS 52-55	52 - 55	22	MRS 214-226	214 - 226	26
MRS 56-59	56 - 59	22	MRS 227-239	227 - 239	26
MRS 60-63	60 - 63	22	MRS 240-252	240 - 252	26
MRS 64-67	64 - 67	22	MRS 253-265	253 - 265	30
MRS 68-73	68 - 73	24	MRS 266-278	266 - 278	30
MRS 74-79	74 - 79	24	MRS 279-291	279 - 291	30
MRS 80-85	80 - 85	24	MRS 292-304	292 - 304	30
MRS 86-91	86 - 91	24			

SBS 12 / 15 / 20 / 25

Фомут с зажимной колодкой



Область применения: для резиновых и пластмассовых шлангов

Дополнение к модели: 1 части, с затягиванием зажимных колодок согласно DIN 3017

Защита поверхности: Гальваническое покрытие

Модель: Хомут для шланга

Материал: Сталь

Наименование	наименьший Ø mm	Ширина ленты mm	Наименование	наименьший Ø mm	Ширина ленты mm
SBS 12-18	18	12	SBS 20-50	50	20
SBS 12-21	21	12	SBS 20-52	52	20
SBS 12-22	22	12	SBS 20-54	54	20
SBS 12-24	28	12	SBS 20-56	56	20
SBS 12-26	26	12	SBS 20-58	58	20
SBS 12-28	28	12	SBS 20-60	60	20
SBS 12-30	30	12	SBS 20-62	62	20
SBS 12-32	32	12	SBS 20-64	64	20
SBS 12-34	34	12	SBS 20-66	66	20
SBS 12-36	36	12	SBS 20-68	68	20
SBS 12-38	38	12	SBS 20-70	70	20
SBS 12-40	40	12	SBS 20-72	72	20
SBS 15-21	21	15	SBS 20-74	74	20
SBS 15-22	22	15	SBS 20-76	76	20
SBS 15-24	24	15	SBS 20-78	78	20

Наименование	наименьший Ø		Наименование	наименьший Ø	
	mm	Ширина ленты mm		mm	Ширина ленты mm
SBS 15-25	25	15	SBS 20-80	80	20
SBS 15-26	26	15	SBS 20-82	82	20
SBS 15-28	28	15	SBS 20-84	84	20
SBS 15-30	30	15	SBS 20-86	86	20
SBS 15-32	32	15	SBS 20-88	88	20
SBS 15-34	34	15	SBS 20-90	90	20
SBS 15-36	36	15	SBS 20-92	92	20
SBS 15-38	38	15	SBS 20-94	94	20
SBS 15-40	40	15	SBS 20-96	96	20
SBS 15-42	42	15	SBS 20-98	98	20
SBS 15-44	44	15	SBS 20-100	100	20
SBS 15-46	46	15	SBS 25-32	32	25
SBS 15-48	48	15	SBS 25-34	34	25
SBS 15-50	50	15	SBS 25-36	36	25
SBS 15-52	52	15	SBS 25-38	38	25
SBS 15-54	54	15	SBS 25-40	40	25
SBS 15-56	56	15	SBS 25-42	42	25
SBS 15-58	58	15	SBS 25-44	44	25
SBS 15-60	60	15	SBS 25-46	46	25
SBS 15-62	62	15	SBS 25-48	48	25
SBS 15-64	64	15	SBS 25-50	50	25
SBS 15-66	66	15	SBS 25-52	52	25
SBS 15-68	68	15	SBS 25-54	54	25
SBS 15-70	70	15	SBS 25-56	56	25
SBS 15-72	72	15	SBS 25-58	58	25
SBS 15-74	74	15	SBS 25-60	60	25
SBS 15-76	76	15	SBS 25-62	62	25
SBS 15-78	78	15	SBS 25-64	64	25
SBS 15-80	80	15	SBS 25-66	66	25
SBS 15-82	82	15	SBS 25-68	68	25
SBS 15-84	84	15	SBS 25-70	70	25
SBS 15-86	86	15	SBS 25-72	72	25
SBS 15-88	88	15	SBS 25-74	74	25
SBS 15-90	90	15	SBS 25-76	76	25
SBS 20-25	25	20	SBS 25-78	78	25
SBS 20-28	28	20	SBS 25-80	80	25
SBS 20-30	30	20	SBS 25-82	82	25
SBS 20-32	32	20	SBS 25-84	84	25
SBS 20-34	34	20	SBS 25-86	86	25
SBS 20-36	36	20	SBS 25-88	88	25
SBS 20-38	38	20	SBS 25-90	90	25
SBS 20-40	40	20	SBS 25-92	92	25
SBS 20-42	42	20	SBS 25-94	94	25
SBS 20-44	44	20	SBS 25-96	96	25
SBS 20-46	46	20	SBS 25-98	98	25
SBS 20-48	48	20	SBS 25-100	100	25

KSKL**Зажим для шланга****Модель:** Хомуты для шлангов, 2 части**Материал:** Ковкий чугун**Дополнение к модели:** Со свободными язычками**Защита поверхности:** Гальваническое покрытие

Наименование	Диапазон зажима (мм)	Ширина мм	Рабочее давление, бар
KSKL 22-29	22 - 29	61,5	PN 16
KSKL 28-34	28 - 34	71,0	PN 16
KSKL 32-40	32 - 40	81,0	PN 16
KSKL 39-49	39 - 49	92,5	PN 16
KSKL 48-60	48 - 60	105,0	PN 16
KSKL 60-76	60 - 76	115,0	PN 16
KSKL 77-94	77 - 94	150,5	PN 16
KSKL 94-115	94 - 115	163,0	PN 16
KSKL 115-145	115 - 145	198,0	PN 16

KSKL SK**Зажим для шланга со стопорным кулачком****Модель:** Хомуты для шлангов, 2 части**Материал:** Ковкий чугун**Дополнение к модели:** Со свободными язычками и стопорными кулачками**Защита поверхности:** Гальваническое покрытие

Наименование	Диапазон зажима (мм)	Ширина мм	Рабочее давление, бар
KSKL 22-29 SK	22 - 29	63	PN 25
KSKL 28-32 SK	28 - 32	70	PN 25
KSKL 35-42 SK	35 - 42	84	PN 25
KSKL 42-45 SK	42 - 45	92	PN 25
KSKL 45-53 SK	45 - 53	106	PN 25
KSKL 55-60 SK	55 - 60	117	PN 25
KSKL 60-73 SK	60 - 73	117	PN 25
KSKL 86-102 SK	86 - 102	154	PN 25

NRS 20**Крепежный хомут****Область применения:** Для крепления труб, шлангов и кабелей**Дополнение к модели:** С резиновым профилем**Материал:** Сталь**Модель:** Хомуты для труб**Норма:** DIN 3016**Защита поверхности:** Цинкование**Варианты изделия:** NRS 20 W4, Крепежный хомут, Хромоникелевая сталь (1.4301)

NRS 09, Крепежный хомут, Сталь

NRS 12, Крепежный хомут, Сталь

NRS 12 W4, Крепежный хомут, Хромоникелевая сталь (1.4301)

NRS 15, Крепежный хомут, Сталь

NRS 15 W4, Крепежный хомут, Хромоникелевая сталь (1.4301)

NRS 25, Крепежный хомут, Сталь

Наименование	наименьший Ø		Ширина ленты	
	мм	мм	мм	Ø отверстия мм
NRS 10-20	10	20	20	8,4
NRS 11-20	11	20	20	8,4
NRS 12-20	12	20	20	8,4
NRS 13-20	13	20	20	8,4
NRS 14-20	14	20	20	8,4

NRS 20 (Продолжение)

Крепежный хомут

Наименование	наименьший Ø mm	Ширина ленты mm	Ø отверстия mm
NRS 15-20	15	20	8,4
NRS 16-20	16	20	8,4
NRS 17-20	17	20	8,4
NRS 18-20	18	20	8,4
NRS 19-20	19	20	8,4
NRS 20-20	20	20	8,4
NRS 21-20	21	20	8,4
NRS 22-20	22	20	8,4
NRS 23-20	23	20	8,4
NRS 24-20	24	20	8,4
NRS 25-20	25	20	8,4
NRS 26-20	26	20	8,4
NRS 27-20	27	20	8,4
NRS 28-20	28	20	8,4
NRS 29-20	29	20	8,4
NRS 30-20	30	20	8,4
NRS 31-20	31	20	8,4
NRS 32-20	32	20	8,4
NRS 33-20	33	20	8,4
NRS 34-20	34	20	8,4

Резиновый профиль гасит вибрацию, удары и предотвращает царапание.

SCHRAUBENDR

Отвертка, гибкая



Модель: Отвертка для хомутов

Материал: Хром-ванадий

Принадлежности: ASK, Хомут для шланга

ESK, Хомут для шланга

ASK M, Хомут для шланга, серия "Мини"

Дополнение к модели: Гибкость

Наименование	Для размера под ключ mm
SCHRAUBENDR 30	7





Шлангопроводная техника

KP 100 - 1 SC



Шланг высокого давления компактной конструкции

Область применения: Контуры среднего давления в стесненных условиях монтажа
Шланги для систем управления
Обратные шланги

Особые признаки: Малый радиус изгиба

Норма: EN 857 1 SC

Внутренний слой: Маслостойкая синтетическая резина

Вставка: Одна прослойка в виде оплетки из высокопрочной стальной проволоки

Наружный слой: Масло- и атмосферостойкая синтетическая резина

Цвет: черный

Температура min.: -40 °C

Температура max.: 100 °C

Изменение длины: от + 2 % до - 4 %

Рабочие среды: Минеральное масло

Масло на основе полигликоля

Вода (от 0 °C до + 70 °C)

Эмульсии воды и масла

Наименование	DN*	Размер	Дюймы	Внутренний Ø min. mm	Внутренний Ø max. mm	Диаметр вставки min. mm	Диаметр вставки max. mm	Наружный Ø max. mm	Рабочее давление bar	Испытательное давление bar	Продавливающее усилие bar	Мин. радиус изгиба mm
KP 106	6	4	1/4"	6,1	6,9	9,6	10,8	13,5	225	450	900	75
KP 108	8	5	5/16"	7,7	8,5	10,9	12,1	14,5	215	430	860	85
KP 110	10	6	3/8"	9,3	10,1	12,7	14,5	16,9	180	360	720	90
KP 113	12	8	1/2"	12,3	13,5	15,9	18,1	20,4	160	320	640	130
KP 116	16	10	5/8"	15,5	16,7	19,8	21,0	23,0	130	260	520	150
KP 120	19	12	3/4"	18,6	19,8	23,2	24,4	26,7	105	210	420	180
KP 125	25	16	1"	25,0	26,4	30,7	31,9	34,9	88	176	352	230

DN = номинальный диаметр, номинальный внутренний диаметр

Изменение длины шланга определяется при проверке по EN ISO 1402 при макс. рабочем давлении.

KP 100 P - 1 SC



Компактный шланг высокого давления "Pilot"

Область применения: Контуры среднего давления в стесненных условиях монтажа
Шланги для систем управления
Обратные шланги

Особые признаки: Малый радиус изгиба

Стойкость к изломам

Внутренний слой: Маслостойкая синтетическая резина

Вставка: Одна прослойка в виде оплетки из высокопрочной стальной проволоки

Наружный слой: Экологичная синтетическая резина

Цвет: черный

Температура min.: -40 °C

Температура max.: 100 °C

Рабочие среды: Минеральное масло

Масло на основе полигликоля

Вода (от 0 °C до + 70 °C)

Эмульсии воды и масла

Наименование	DN*	Размер	Дюймы	Внутренний Ø mm	Наружный Ø mm	Рабочее давление bar	Продавливающее усилие bar	Мин. радиус изгиба mm
KP 106 P	6	4	1/4"	6,4	11,5	120	480	25
KP 108 P	8	5	5/16"	7,9	13,1	120	480	30
KP 110 P	10	6	3/8"	9,5	14,8	100	400	40
KP 113 P	12	8	1/2"	12,7	18,0	100	400	50

DN = номинальный диаметр, номинальный внутренний диаметр

KP 200 - 2 SC



Шланг высокого давления компактной конструкции

Область применения: Контуры среднего давления в стесненных условиях монтажа

Особые признаки: Малый радиус изгиба

Норма: EN 857 2 SC

Внутренний слой: Маслостойкая синтетическая резина

Вставка: Две прослойки в виде оплетки из высокопрочной стальной проволоки

Наружный слой: Масло- и атмосферостойкая синтетическая резина

Цвет: черный

Температура min.: -40 °C

Температура max.: 100 °C

Изменение длины: от + 2 % до - 4 %

Рабочие среды: Минеральное масло

Масло на основе полигликоля

Вода (от 0 °C до + 70 °C)

Эмульсии воды и масла

Наименование	DN*	Размер	Дюймы	Внутренний Ø min. mm	Внутренний Ø max. mm	Диаметр вставки min. mm	Диаметр вставки max. mm	Наружный Ø max. mm	Рабочее давление bar	Испытательное давление bar	Продавливающее усилие bar	Мин. радиус изгиба mm
KP 206	6	4	1/4"	6,1	6,9	10,6	11,7	14,2	400	800	1600	75
KP 208	8	5	5/16"	7,7	8,5	12,1	13,3	16,0	350	700	1400	85
KP 210	10	6	3/8"	9,3	10,1	14,4	15,6	18,3	330	660	1320	90
KP 213	12	8	1/2"	12,3	13,5	17,5	19,1	21,5	275	550	1100	130
KP 216	16	10	5/8"	15,5	16,7	20,5	22,3	24,7	250	500	1000	170
KP 220	19	12	3/4"	18,6	19,8	24,6	26,4	28,6	215	430	860	200
KP 225	25	16	1"	25,0	26,4	32,5	34,3	36,6	165	330	660	250

DN = номинальный диаметр, номинальный внутренний диаметр

Изменение длины шланга определяется при проверке по EN ISO 1402 при макс. рабочем давлении.

KP 200 PRO - 2 SC



Компактный шланг высокого давления, износостойкий

Область применения: Контуры среднего давления в стесненных условиях монтажа и с высоким износом.

Пучкование шлангов (как альтернатива защите от истирания SSK и т.д.)

Особые признаки: Малый радиус изгиба

Чрезвычайно износостойкое наружное покрытие

Норма: EN 857 2 SC

Внутренний слой: Маслостойкая синтетическая резина

Вставка: Две прослойки в виде оплетки из высокопрочной стальной проволоки

Наружный слой: Синтетическая резина с дополнительным пластмассовым покрытием, с параметром истирания в 300 раз большим по сравнению со стандарт

Цвет: черный

Температура min.: -40 °C

Температура max.: 100 °C

Изменение длины: от + 2 % до - 4 %

Рабочие среды: Минеральное масло

Масло на основе полигликоля

Вода (от 0 °C до + 70 °C)

Эмульсии воды и масла

Наименование	DN*	Размер	Дюймы	Внутренний Ø mm	Наружный Ø mm	Рабочее давление bar	Испытательное давление bar	Продавливающее усилие bar	Мин. радиус изгиба mm
KP 206 PRO	6	4	1/4"	6,4	13,7	400	800	1600	75
KP 208 PRO	8	5	5/16"	7,9	15,6	350	700	1400	85
KP 210 PRO	10	6	3/8"	9,5	17,8	330	660	1320	90
KP 213 PRO	12	8	1/2"	12,7	21,5	275	550	1100	130
KP 216 PRO	16	10	5/8"	15,9	25,1	250	500	1000	170
KP 220 PRO	19	12	3/4"	19,4	28,6	215	430	860	200
KP 225 PRO	25	16	1"	25,7	34,9	165	330	660	250

DN = номинальный диаметр, номинальный внутренний диаметр

Изменение длины шланга определяется при проверке по EN ISO 1402 при макс. рабочем давлении.

KP 200 NO - 2 SC Компактный шланг



Область применения: Контуры среднего давления в стесненных условиях монтажа и экстремальных условиях окружающей среды.

Норма: EN 857 2 SC

Внутренний слой: Маслостойкая синтетическая резина

Вставка: Две высокопрочные оплетки из стальной проволоки

Наружный слой: Синтетическая резина с высокой износ-, озоно- и атмосферостойкостью

Цвет: черный

Температура min.: -40 °C

Температура max.: 100 °C

Изменение длины: от + 2 % до - 4 %

Наименование	DN*	Размер	Дюймы	Внутренний Ø mm	Наружный Ø mm	Рабочее давление bar	Испытательное давление bar	Продавливающее усилие bar	Мин. радиус изгиба mm
KP 206 NO	6	4	1/4"	6,4	14,0	400	800	1600	75
KP 208 NO	8	5	5/16"	7,9	15,6	350	700	1400	85
KP 210 NO	10	6	3/8"	9,5	17,8	330	660	1320	90
KP 213 NO	12	8	1/2"	12,7	21,3	275	550	1100	130

DN = номинальный диаметр, номинальный внутренний диаметр

Изменение длины шланга определяется при проверке по EN ISO 1402 при макс. рабочем давлении.

KP 200 S Шланг высокого давления компактной конструкции



Область применения: Контуры среднего давления в стесненных условиях монтажа

Особые признаки: Пройдено импульсное испытание до 1 миллиона циклов!

Норма: Подобно 2 SC

Внутренний слой: Маслостойкая синтетическая резина

Вставка: Две прослойки в виде оплетки из высокопрочной стальной проволоки

Наружный слой: Масло- и атмосферостойкая синтетическая резина

Цвет: черный

Температура min.: -40 °C

Температура max.: 100 °C

Рабочие среды: Гликоль

Эмульсии воды и масла

Вода (от 0 °C до + 70 °C)

Минеральное масло

Наименование	DN*	Размер	Дюймы	Внутренний Ø mm	Наружный Ø mm	Рабочее давление bar	Испытательное давление bar	Продавливающее усилие bar	Мин. радиус изгиба mm
KP 206 S	6	4	1/4"	6,4	13,4	450	1080	1800	45
KP 208 S	8	5	5/16"	7,9	15,0	420	1000	1680	60
KP 210 S	10	6	3/8"	9,5	17,4	385	925	1540	70
KP 213 S	12	8	1/2"	12,7	20,6	345	830	1380	90
KP 216 S	16	10	5/8"	15,9	23,7	290	695	1160	130
KP 220 S	19	12	3/4"	19,0	27,7	280	670	1120	160
KP 225 S	25	16	1"	25,4	35,6	200	480	800	210

DN = номинальный диаметр, номинальный внутренний диаметр

KP 400

Компактный шланг



Особые признаки: Контуры среднего и высокого давления в стесненных условиях монтажа

Норма: SAE 100 R 12

Внутренний слой: Маслостойкая синтетическая резина

Вставка: Четыре сверхпрочные прослойки в виде спирали из стальной проволоки

Наружный слой: Синтетическая резина с высокой износ-, озono- и атмосферостойкостью

Цвет: черный

Температура min.: -40 °C

Температура max.: 121 °C

Рабочие среды: Минеральное масло

Глицоль

Эмульсии воды и гликоля

Вода (от 0 °C до + 70 °C)

Наименование	DN*	Размер	Дюймы	Внутренний Ø mm	Наружный Ø mm	Рабочее давление bar	Испытательное давление bar	Продавливающее усилие bar	Мин. радиус изгиба mm
KP 410	10	6	3/8"	9,5	20,3	280	560	1120	65
KP 413	12	8	1/2"	12,7	23,8	280	560	1120	90
KP 416	16	10	5/8"	15,9	27,4	280	560	1120	100
KP 420	19	12	3/4"	19,0	30,7	280	560	1120	120
KP 425	25	16	1"	25,4	38,0	280	560	1120	155

DN = номинальный диаметр, номинальный внутренний диаметр

HD 100 - 1 SN

Шланг высокого давления



Область применения: Контуры низкого и среднего высокого давления
Обратные магистрали

Норма: EN 853 1 SN

Внутренний слой: Маслостойкая синтетическая резина

Вставка: Одна прослойка в виде оплетки из высокопрочной стальной проволоки

Наружный слой: Синтетическая резина с высокой термо-, озono- и атмосферостойкостью

Цвет: черный

Температура min.: -40 °C

Температура max.: 100 °C

Изменение длины: от + 2 % до - 4 %

Рабочие среды: Минеральное масло

Масло на основе полигликоля

Вода (от 0 °C до + 70 °C)

Эмульсии воды и масла

Наименование	DN*	Размер	Дюймы	Внутренний Ø min. mm	Внутренний Ø max. mm	Диаметр вставки min. mm	Диаметр вставки max. mm	Наружный Ø max. mm	Рабочее давление bar	Испытательное давление bar	Продавливающее усилие bar	Мин. радиус изгиба mm
HD 104	5	3	3/16"	4,6	5,4	9,0	10,0	12,5	250	500	1000	90
HD 106	6	4	1/4"	6,2	7,0	10,6	11,6	14,1	225	450	900	100
HD 108	8	5	5/16"	7,7	8,5	12,1	13,3	15,7	215	430	850	115
HD 110	10	6	3/8"	9,3	10,1	14,5	15,7	18,1	180	360	720	130
HD 113	12	8	1/2"	12,3	13,5	17,5	19,1	21,4	160	320	640	180
HD 116	16	10	5/8"	15,5	16,7	20,6	22,2	24,5	130	260	520	200
HD 120	19	12	3/4"	18,6	19,8	24,6	26,2	28,5	105	210	420	240
HD 125	25	16	1"	25,0	26,4	32,5	34,1	36,6	88	175	350	300
HD 132	31	20	1.1/4"	31,4	33,0	39,3	41,7	44,8	63	150	250	420
HD 140	38	24	1.1/2"	37,7	39,3	45,6	48,0	52,1	50	100	200	500
HD 150	51	32	2"	50,4	52,0	58,7	61,7	65,5	40	80	160	630

DN = номинальный диаметр, номинальный внутренний диаметр

Изменение длины шланга определяется при проверке по EN ISO 1402 при макс. рабочем давлении.

HD 100 T - 1 SN

Шланг высокого давления, с высокой термостойкостью



Область применения: Контуры низкого и среднего давления с экстремальными температурами (например, литейные заводы, компрессоры)
Гидравлические системы в машиностроении

Особые признаки: Отличная стойкость к озону, атмосферным воздействиям, УФ-излучению и температуре

Норма: EN 853 1 SN

Внутренний слой: Маслостойкая синтетическая резина

Вставка: Одна прослойка в виде оплетки из высокопрочной стальной проволоки

Наружный слой: Синтетическая резина с высокой термо-, озono- и атмосферостойкостью

Цвет: синий

Температура min.: -55 °C

Температура max.: 135 °C

Изменение длины: от + 2 % до - 4 %

Рабочие среды: Минеральное масло

Трансмиссионное масло

Глицоль и полиглицоль

Воздушно-масляные пары

Водо-масляная эмульсия (до + 100 °C)

Наименование	DN*	Размер	Дюймы	Внутренний Ø min. mm	Внутренний Ø max. mm	Диаметр вставки min. mm	Диаметр вставки max. mm	Наружный Ø max. mm	Рабочее давление bar	Испытательное давление bar	Продавливающее усилие bar	Мин. радиус изгиба mm
HD 106 T	6	4	1/4"	6,2	7,0	10,6	11,6	14,1	225	450	900	100
HD 108 T	8	5	5/16"	7,7	8,5	12,1	13,3	15,7	215	430	850	115
HD 110 T	10	6	3/8"	9,3	10,1	14,5	15,7	18,1	180	360	720	130
HD 113 T	12	8	1/2"	12,3	13,5	17,5	19,1	21,4	160	320	640	180
HD 116 T	16	10	5/8"	15,5	16,7	20,6	22,2	24,5	130	260	520	200
HD 120 T	19	12	3/4"	18,6	19,8	24,6	26,2	28,5	105	210	420	240
HD 125 T	25	16	1"	25,0	26,4	32,5	34,1	36,6	88	175	350	300

DN = номинальный диаметр, номинальный внутренний диаметр

Изменение длины шланга определяется при проверке по EN ISO 1402 при макс. рабочем давлении. Для эксплуатации под сжатым воздухом требуется рифленая наружная оболочка.

HD 200 - 2 SN

Шланг высокого давления



Область применения: Средние контуры высокого давления

Норма: EN 853 2 SN

Внутренний слой: Маслостойкая синтетическая резина

Вставка: Две прослойки в виде оплетки из высокопрочной стальной проволоки

Наружный слой: Синтетическая резина с высокой термо-, озono- и атмосферостойкостью

Цвет: черный

Температура min.: -40 °C

Температура max.: 100 °C

Изменение длины: от + 2 % до - 4 %

Рабочие среды: Минеральное масло

Масло на основе полиглицоля

Вода (от 0 °C до + 70 °C)

Эмульсии воды и масла

Наименование	DN*	Размер	Дюймы	Внутренний Ø min. mm	Внутренний Ø max. mm	Диаметр вставки min. mm	Диаметр вставки max. mm	Наружный Ø max. mm	Рабочее давление bar	Испытательное давление bar	Продавливающее усилие bar	Мин. радиус изгиба mm
HD 204	5	3	3/16"	4,6	5,4	10,6	11,6	14,1	415	830	1650	90
HD 206	6	4	1/4"	6,2	7,0	12,1	13,3	15,7	400	800	1600	100
HD 208	8	5	5/16"	7,7	8,5	13,7	14,9	17,3	350	700	1400	115
HD 210	10	6	3/8"	9,3	10,1	16,1	17,3	19,7	330	660	1320	130
HD 213	12	8	1/2"	12,3	13,5	19,0	20,6	23,0	275	550	1100	180
HD 216	16	10	5/8"	15,5	16,7	22,2	23,8	26,2	250	500	1000	200
HD 220	19	12	3/4"	18,6	19,8	26,2	27,8	30,1	215	430	850	240
HD 225	25	16	1"	25,0	26,4	34,1	35,7	38,9	165	325	650	300
HD 232	31	20	1.1/4"	31,4	33,0	43,3	45,7	49,5	125	250	500	420

DN = номинальный диаметр, номинальный внутренний диаметр

HD 200 - 2 SN (Продолжение)

Шланг высокого давления

Наименование	DN*	Размер	Дюймы	Внутренний Ø min. mm	Внутренний Ø max. mm	Диаметр вставки min. mm	Диаметр вставки max. mm	Наружный Ø max. mm	Рабочее давление bar	Испытательное давление bar	Продавливающее усилие bar	Мин. радиус изгиба mm
HD 240	38	24	1.1/2"	37,7	39,3	49,6	52,0	55,9	90	180	360	500
HD 250	51	32	2"	50,4	52,0	62,3	64,7	68,6	80	160	320	630
HD 260	60	40	2.3/8"	59,6	61,2	67,4	70,2	73,1	90	180	360	630
HD 276	76	48	3"	75,6	77,2	85,4	88,4	92,6	45	90	180	912

DN = номинальный диаметр, номинальный внутренний диаметр

Изменение длины шланга определяется при проверке по EN ISO 1402 при макс. рабочем давлении.

HD 200 S - 2 SN

Шланг высокого давления, для тяжелых условий эксплуатации



Область применения: Область высокого давления при сложных условиях эксплуатации.

Места применения с высоким износом
Кораблестроение

Особые признаки: Превышает значения норм

Превосходная стойкость к истиранию и термостойкость
Высокая огне-, озono-, термо- и атмосферостойкость

Норма: EN 853 2 SN

Внутренний слой: Маслостойкая синтетическая резина

Вставка: Две прослойки в виде оплетки из высокопрочной стальной проволоки

Наружный слой: Не поддерживающая горения синтетическая резина с высокой стойкостью к озону, истиранию, атмосферным воздействиям и температур

Цвет: черный

Температура min.: -40 °C

Температура max.: 100 °C

Рабочие среды: Минеральное масло

Гликоль

Масло на основе полигликоля

Растительное масло

Рапсовое масло

Вода (от 0 °C до + 70 °C)

Водо-масляная эмульсия (до + 100 °C)

Наименование	DN*	Размер	Дюймы	Внутренний Ø mm	Наружный Ø mm	Рабочее давление bar	Испытательное давление bar	Продавливающее усилие bar	Мин. радиус изгиба mm
HD 213 S	12	8	1/2"	12,7	22,0	380	910	1520	130
HD 216 S	16	10	5/8"	15,9	24,7	350	840	1400	180
HD 220 S	19	12	3/4"	19,0	29,3	310	670	1240	240
HD 225 S	25	16	1"	25,4	35,6	230	550	920	240
HD 232 S	31	20	1.1/4"	31,8	47,6	175	350	700	419

DN = номинальный диаметр, номинальный внутренний диаметр

Изменение длины шланга определяется при проверке по EN ISO 1402 при макс. рабочем давлении.

HD 200 T - 2 SN



Шланг высокого давления, с высокой термостойкостью

Область применения: Контуры низкого и среднего давления с экстремальными температурами (например, литейные заводы, компрессоры)
Гидравлические системы в машиностроении

Особые признаки: Отличная стойкость к озону, атмосферным воздействиям, УФ-излучению и температуре

Норма: EN 853 2 SN

Внутренний слой: Маслостойкая синтетическая резина

Вставка: Две прослойки в виде оплетки из высокопрочной стальной проволоки

Наружный слой: Синтетическая резина с высокой термо-, озono- и атмосферостойкостью

Температура min.: -55 °C

Температура max.: 135 °C

Изменение длины: от + 2 % до - 4 %

Рабочие среды: Минеральное масло

Трансмиссионное масло

Глицерин и полиглицерин

Воздушно-масляные пары

Водо-масляная эмульсия (до + 100 °C)

Цвет: синий

Наименование	DN*	Размер	Дюймы	Внутренний Ø min. mm	Внутренний Ø max. mm	Диаметр вставки min. mm	Диаметр вставки max. mm	Наружный Ø max. mm	Рабочее давление bar	Испытательное давление bar	Продавливающее усилие bar	Мин. радиус изгиба mm
HD 206 T	6	4	1/4"	6,2	7,0	12,1	13,3	15,7	400	800	1600	100
HD 208 T	8	5	5/16"	7,7	8,5	13,7	14,9	17,3	350	700	1400	115
HD 210 T	10	6	3/8"	9,3	10,1	16,1	17,3	19,7	330	660	1320	130
HD 213 T	12	8	1/2"	12,3	13,5	19,0	20,6	23,0	275	550	1100	180
HD 216 T	16	10	5/8"	15,5	16,7	22,2	23,8	26,2	250	500	1000	200
HD 220 T	19	12	3/4"	18,6	19,8	26,2	27,8	30,1	215	430	850	240
HD 225 T	25	16	1"	25,0	26,4	34,1	35,7	38,9	165	325	650	300
HD 232 T	31	20	1.1/4"	31,4	33,0	43,3	45,7	49,5	125	250	500	420
HD 240 T	38	24	1.1/2"	37,7	39,3	49,6	52,0	55,9	90	180	360	500
HD 250 T	51	32	2"	50,4	52,0	62,3	64,7	68,6	80	160	320	630

DN = номинальный диаметр, номинальный внутренний диаметр

Изменение длины шланга определяется при проверке по EN ISO 1402 при макс. рабочем давлении. Для эксплуатации под сжатым воздухом требуется рифленая наружная оболочка.

HD 400 - 4 SP



Шланг высокого давления

Область применения: Контуры высокого давления

Норма: EN 856 4 SP

Внутренний слой: Маслостойкая синтетическая резина

Вставка: Четыре прослойки в виде спирали из высокопрочной стальной проволоки

Наружный слой: Синтетическая резина с высокой термо-, озono- и износостойкостью

Цвет: черный

Температура min.: -40 °C

Температура max.: 100 °C

Изменение длины: от + 2 % до - 4 %

Рабочие среды: Минеральное масло

Глицерин

Вода (от 0 °C до + 70 °C)

Эмульсии воды и масла

Наименование	DN*	Размер	Дюймы	Внутренний Ø min. mm	Внутренний Ø max. mm	Диаметр вставки min. mm	Диаметр вставки max. mm	Наружный Ø min. mm	Наружный Ø max. mm	Рабочее давление bar	Испытательное давление bar	Продавливающее усилие bar	Мин. радиус изгиба mm
HD 406	6	4	1/4"	6,2	7,0	14,1	15,3	17,1	18,7	450	900	1800	150
HD 410	10	6	3/8"	9,3	10,1	16,9	18,1	20,6	22,2	445	890	1780	180
HD 413	12	8	1/2"	12,3	13,5	19,4	21,0	23,8	25,4	415	830	1660	230
HD 416	16	10	5/8"	15,5	16,7	23,0	24,6	27,4	29,0	350	700	1400	250
HD 420	19	12	3/4"	18,5	19,8	27,4	29,0	31,4	33,0	350	700	1400	300
HD 425	25	16	1"	25,0	26,4	34,5	36,1	38,5	40,9	280	560	1120	340

DN = номинальный диаметр, номинальный внутренний диаметр

HD 400 - 4 SP (Продолжение)

Шланг высокого давления

Наименование	DN*	Размер	Дюймы	Внутренний Ø min. mm	Внутренний Ø max. mm	Диаметр вставки min. mm	Диаметр вставки max. mm	Наружный Ø min. mm	Наружный Ø max. mm	Рабочее давление bar	Испытательное давление bar	Продавливающее усилие bar	Мин. радиус изгиба mm
HD 432	31	20	1.1/4"	31,4	33,0	45,0	47,0	49,2	52,4	210	420	840	460

DN = номинальный диаметр, номинальный внутренний диаметр

Изменение длины шланга определяется при проверке по EN ISO 1402 при макс. рабочем давлении.

HD 500 - 4 SH

Шланг высокого давления



Область применения: Контуры высокого давления

Норма: EN 856 4 SH

Внутренний слой: Маслостойкая синтетическая резина

Вставка: Четыре прослойки в виде спирали из высокопрочной стальной проволоки

Наружный слой: Синтетическая резина с высокой термо-, озон- и износостойкостью

Цвет: черный

Температура min.: -40 °C

Температура max.: 100 °C

Изменение длины: от + 2 % до - 4 %

Рабочие среды: Минеральное масло

Гликоль

Вода (от 0 °C до + 70 °C)

Эмульсии воды и масла

Наименование	DN*	Размер	Дюймы	Внутренний Ø min. mm	Внутренний Ø max. mm	Диаметр вставки min. mm	Диаметр вставки max. mm	Наружный Ø min. mm	Наружный Ø max. mm	Рабочее давление bar	Испытательное давление bar	Продавливающее усилие bar	Мин. радиус изгиба mm
HD 520	19	12	3/4"	18,6	19,8	27,6	29,2	31,4	33,0	420	840	1680	280
HD 525	25	16	1"	25,0	26,4	34,4	36,0	37,5	39,9	380	760	1520	340
HD 532	31	20	1.1/4"	31,4	33,0	40,9	42,9	43,9	47,1	325	650	1300	460
HD 540	38	24	1.1/2"	37,7	39,3	47,8	49,8	51,9	55,1	290	580	1160	560
HD 550	51	32	2"	50,4	52,0	62,2	64,2	66,5	69,7	250	500	1000	700

DN = номинальный диаметр, номинальный внутренний диаметр

Изменение длины шланга определяется при проверке по EN ISO 1402 при макс. рабочем давлении.

HD 600 - R 13



Шланг высокого давления

Область применения: Контуры высокого давления с высокой нагрузкой
Гидростатические приводы

Норма: EN 856 R 13

Внутренний слой: Маслостойкая синтетическая резина

Вставка: Шесть прослоек в виде спирали из высокопрочной стальной проволоки

Наружный слой: Синтетическая резина с высокой термо-, озono- и износостойкостью

Цвет: черный

Температура min.: -40 °C

Температура max.: 121 °C

Изменение длины: от + 2 % до - 2 %

Рабочие среды: Минеральное масло

Гликоль

Вода (от 0 °C до + 70 °C)

Эмульсии воды и масла

Наименование	DN*	Размер	Дюймы	Внутренний Ø min. mm	Внутренний Ø max. mm	Диаметр вставки min. mm	Диаметр вставки max. mm	Наружный Ø min. mm	Наружный Ø max. mm	Рабочее давление bar	Испытательное давление bar	Продавливающее усилие bar	Мин. радиус изгиба mm
HD 650	51	32	2"	50,4	52,0	66,9	69,3	69,5	72,7	345	690	1379	630

DN = номинальный диаметр, номинальный внутренний диаметр

Изменение длины шланга определяется при проверке по EN ISO 1402 при макс. рабочем давлении.

HD 700 - R 15



Шланг высокого давления

Область применения: Контуры высокого давления с высокой нагрузкой
Гидростатические редукторы
Кораблестроение

Норма: SAE 100 R 15

Внутренний слой: Маслостойкая синтетическая резина

Вставка: Четыре (до NW 25) или шесть (от NW 32) спиралей из высокопрочной стальной проволоки

Наружный слой: Синтетическая резина с высокой термо-, озono- и износостойкостью

Цвет: черный

Температура min.: -40 °C

Температура max.: 121 °C

Изменение длины: от + 2 % до - 2 %

Рабочие среды: Минеральное масло

Гликоль

Вода (от 0 °C до + 70 °C)

Эмульсии воды и масла

Наименование	DN*	Размер	Дюймы	Внутренний Ø mm	Наружный Ø mm	Рабочее давление bar	Продавливающее усилие bar	Мин. радиус изгиба mm
HD 720	19	12	3/4"	19,0	32,0	420	1680	265
HD 725	25	16	1"	25,4	38,2	420	1680	330
HD 732 S	31	20	1.1/4"	31,8	50,4	420	1680	445
HD 740	38	24	1.1/2"	38,1	57,3	420	1680	530
HD 750	51	32	2"	50,8	71,5	420	1680	700

DN = номинальный диаметр, номинальный внутренний диаметр

Изменение длины шланга определяется при проверке по EN ISO 1402 при макс. рабочем давлении.

HD 700 PRO



Шланг высокого давления, с наружным покрытием высокой износостойкости

Область применения: Контуры высокого давления с высокой нагрузкой
Гидростатические редукторы
Кораблестроение

Особые признаки: Чрезвычайно износостойкое наружное покрытие

Норма: от DN 19: SAE 100 R 15
DN 10 + 12: EN 856 4 SP
DN 16: EN 856 4 SH

Внутренний слой: Маслостойкая синтетическая резина

Вставка: Четыре (до NW 25) или шесть (от NW 32) спиралей из высокопрочной стальной проволоки

Наружный слой: Синтетическая резина с дополнительным пластмассовым покрытием, с параметром истирания в 300 раз большим по сравнению со стандартом

Цвет: черный

Температура min.: -40 °C

Температура max.: 121 °C

Изменение длины: от + 2 % до - 2 %

Рабочие среды: Минеральное масло

Гликоль

Вода (от 0 °C до + 70 °C)

Эмульсии воды и масла

Наименование	DN*	Размер	Дюймы	Внутренний Ø mm	Наружный Ø mm	Рабочее давление bar	Продавливающее усилие bar	Мин. радиус изгиба mm
HD 710 PRO	10	6	3/8"	9,5	21,4	445	1780	180
HD 713 PRO	12	8	1/2"	12,7	24,6	415	1660	230
HD 716 PRO	16	10	5/8"	16,2	29,2	420	1850	250
HD 720 PRO	19	12	3/4"	19,0	32,0	420	1680	265
HD 725 PRO	25	16	1"	25,4	38,2	420	1680	330
HD 732 PRO	31	20	1.1/4"	31,8	50,4	420	1680	445
HD 740 PRO	38	24	1.1/2"	38,1	57,3	420	1680	530
HD 750 PRO	51	32	2"	50,8	71,5	420	1680	700

DN = номинальный диаметр, номинальный внутренний диаметр

Изменение длины шланга определяется при проверке по EN ISO 1402 при макс. рабочем давлении.

HD 200 RM - 2 SN



Шланг высокого давления, для тяжелых условий эксплуатации

Область применения: Средняя область высокого давления при сложных условиях эксплуатации
Места применения с высоким износом
Кораблестроение

Особые признаки: Высокая озоно- и износостойкость
Стойкость к атмосферным воздействиям

Норма: EN 853 2 SN

Внутренний слой: Маслостойкая синтетическая резина

Вставка: Две прослойки в виде оплетки из высокопрочной стальной проволоки

Цвет: черный

Температура min.: -40 °C

Наружный слой: Огнестойкость согласно MSHA и DSK (LOBA)

Синтетический каучук с высокой озоно-, износо-, атмосферостойкостью и устойчивостью к соленой воде

Температура max.: 100 °C

Рабочие среды: Минеральное масло

Гликоль

Масло на основе полигликоля

Растительное масло

Рапсовое масло

Вода (от 0 °C до + 70 °C)

Водо-масляная эмульсия (до + 100 °C)

Наименование	DN*	Размер	Дюймы	Внутренний Ø min. mm	Внутренний Ø max. mm	Диаметр вставки min. mm	Диаметр вставки max. mm	Наружный Ø max. mm	Рабочее давление bar	Испытательное давление bar	Продавливающее усилие bar	Мин. радиус изгиба mm
HD 206 RM	6	4	1/4"	6,2	7,0	12,1	13,3	15,7	400	800	1600	100
HD 208 RM	8	5	5/16"	7,7	8,5	13,7	14,9	17,3	350	700	1400	115
HD 210 RM	10	6	3/8"	9,3	10,1	16,1	17,3	19,7	330	660	1320	125
HD 213 RM	12	8	1/2"	12,3	13,5	19,0	20,6	23,0	275	550	1100	180
HD 216 RM	16	10	5/8"	15,5	16,7	22,2	23,8	26,2	250	500	1000	200
HD 220 RM	19	12	3/4"	18,6	19,8	26,2	27,8	30,1	215	430	850	240
HD 225 RM	25	16	1"	25,0	26,4	34,1	35,7	38,9	165	325	650	300

DN = номинальный диаметр, номинальный внутренний диаметр

HD 200 RM - 2 SN (Продолжение)

Шланг высокого давления, для тяжелых условий эксплуатации

Наименование	DN*	Размер	Дюймы	Внутренний Ø min. mm	Внутренний Ø max. mm	Диаметр вставки min. mm	Диаметр вставки max. mm	Наружный Ø max. mm	Рабочее давление bar	Испытательное давление bar	Продавливающее усилие bar	Мин. радиус изгиба mm
HD 232 RM	31	20	1.1/4"	31,4	33,0	43,3	45,7	49,5	125	250	500	420
HD 240 RM	38	24	1.1/2"	37,7	39,3	49,6	52,0	55,9	90	180	360	500
HD 250 RM	51	32	2"	50,4	52,0	62,3	64,7	68,6	80	160	320	630

DN = номинальный диаметр, номинальный внутренний диаметр

Изменение длины шланга определяется при проверке по EN ISO 1402 при макс. рабочем давлении.

MD 100

Шланг среднего давления

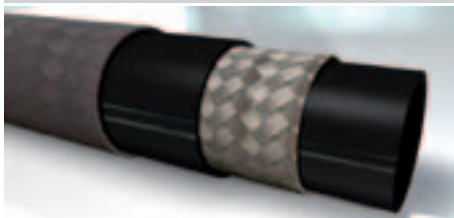

Область применения: Контуры низкого и среднего давления

Норма: SAE 100 R 5

Внутренний слой: Маслостойкая синтетическая резина

Вставка: Одна прослойка в виде текстильной оплетки и одна оплетка из стальной проволоки

Наружный слой: Одна прослойка в виде текстильной оплетки, уложенной в синтетическую резину

Цвет: черный

Температура min.: -40 °C

Температура max.: 100 °C

Рабочие среды: Минеральное масло

Масло на основе полигликоля

Вода (от 0 °C до + 70 °C)

Эмульсии воды и масла

Наименование	DN*	Размер	Дюймы	Внутренний Ø min. mm	Внутренний Ø max. mm	Наружный Ø min. mm	Наружный Ø max. mm	Рабочее давление bar	Испытательное давление bar	Продавливающее усилие bar	Мин. радиус изгиба mm
MD 104	5	3	3/16"	4,8	5,5	12,7	13,7	207	414	827	76
MD 106	6	5	1/4"	6,4	7,2	14,3	15,3	207	414	827	95
MD 108	8	6	5/16"	7,9	8,7	16,7	17,6	155	310	620	102
MD 110	10	6	3/8"	10,3	11,1	18,9	20,0	138	276	552	117
MD 113	12	8	1/2"	12,7	13,7	22,8	24,0	121	241	483	140
MD 116	16	10	5/8"	15,9	17,0	26,8	28,0	103	207	414	165
MD 120	19	12	3/4"	22,2	23,3	30,6	32,2	55	110	221	187
MD 125	25	16	1"	28,6	29,8	37,3	38,9	43	86	172	229
MD 132	31	20	1.1/4"	34,9	36,1	43,7	45,2	34	69	138	267
MD 140	38	24	1.1/2"	46,0	47,2	55,2	57,6	24	48	97	337
MD 160	60	40	2.1/2"	60,3	61,9	71,8	74,2	24	48	97	610

DN = номинальный диаметр, номинальный внутренний диаметр

ND 300

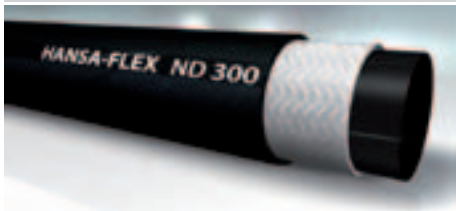

Шланг низкого давления с текстильной прокладкой

Область применения: Контуры низкого давления (за исключением скачков давления и критических случаев применения)
Обратные магистрали
Пневматические системы управления

Норма: EN 854 R6, SAE 100 R6, DN 25 не специфицирован в стандарте

Внутренний слой: Маслостойкая синтетическая резина

Вставка: Одна прослойка в виде текстильной оплетки

Наружный слой: Масло- и атмосферостойкая синтетическая резина

Цвет: черный

Температура min.: -40 °C

Температура max.: 100 °C

Рабочие среды: Минеральное масло

Воздух

Масло на основе полигликоля

Вода (от 0 °C до + 70 °C)

Эмульсии воды и масла

Наименование	DN*	Размер	Дюймы	Внутренний Ø min. mm	Внутренний Ø max. mm	Наружный Ø min. mm	Наружный Ø mm	Наружный Ø max. mm	Рабочее давление bar	Испытательное давление bar	Продавливающее усилие bar	Мин. радиус изгиба mm
ND 306	6	4	1/4"	5,9	6,9	11,9		13,5	28	56	112	65
ND 310	10	6	3/8"	9,0	10,0	15,1		16,7	28	56	112	80
ND 313	12	8	1/2"	12,1	13,3	19,0		20,6	28	56	112	100
ND 316	16	10	5/8"	15,3	16,5	22,2		23,8	24	48	96	125
ND 320	19	12	3/4"	18,2	19,8	25,4		27,8	21	41	83	150
ND 325	25	16	1"	24,6	26,2		32,5		13		97	152

DN = номинальный диаметр, номинальный внутренний диаметр

TE 100 - 1 TE

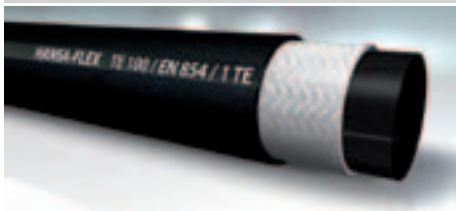

Шланг низкого давления с текстильной прокладкой

Область применения: Шланг низкого давления для общих случаев применения.

Норма: EN 854 1 TE

Внутренний слой: Маслостойкая синтетическая резина

Вставка: Одна прослойка в виде текстильной оплетки

Наружный слой: Масло- и атмосферостойкая синтетическая резина

Цвет: черный

Температура min.: -40 °C

Температура max.: 100 °C

Изменение длины: от + 2 % до - 4 %

Рабочие среды: Минеральное масло

Гликоль

Вода (от 0 °C до + 70 °C)

Эмульсии воды и масла

Наименование	DN*	Размер	Дюймы	Внутренний Ø min. mm	Внутренний Ø max. mm	Наружный Ø min. mm	Наружный Ø mm	Наружный Ø max. mm	Рабочее давление bar	Испытательное давление bar	Продавливающее усилие bar	Мин. радиус изгиба mm
TE 104	5	3	3/16"	4,4	5,2	10,0		11,6	25	50	100	35
TE 106	6	4	1/4"	5,9	6,9	11,6		13,2	25	50	100	45
TE 108	8	5	5/16"	7,4	8,4	13,1		14,7	20	40	80	65
TE 110	10	6	3/8"	9,0	10,0	14,7		16,3	20	40	80	75
TE 113	12	8	1/2"	12,1	13,3	17,7		19,7	16	32	64	90
TE 116	16	10	5/8"	15,3	16,5	21,9		23,9	16	32	64	115
TE 120	19	12	3/4"	18,2	19,8		26,0		12	24	48	165
TE 125	25	16	1"	24,6	26,2		33,4		12	24	48	220

DN = номинальный диаметр, номинальный внутренний диаметр

Изменение длины шланга определяется при проверке по EN ISO 1402 при макс. рабочем давлении.

TE 200 B - 2 TE



Шланг низкого давления с текстильной прокладкой

Область применения: Шланг низкого давления для общих случаев применения + классификация для прерентивной противопожарной защиты в рельсовых трансп

Особые признаки: Испытание на огнестойкость согласно DIN 54 837 с классификацией согласно DIN 5510, часть 2 (акты испытаний по запросу)

Норма: EN 854 2 TE

Внутренний слой: Маслостойкая синтетическая резина

Вставка: Одна или две прослойки в виде текстильной оплетки

Наружный слой: Огне-, масло- и атмосферостойкая синтетическая резина

Цвет: черный

Температура min.: -40 °C

Температура max.: 100 °C

Рабочие среды: Минеральное масло

Гликоль

Вода (от 0 °C до + 70 °C)

Эмульсии воды и масла

Наименование	DN*	Размер	Дюймы	Внутренний Ø min. mm	Внутренний Ø max. mm	Наружный Ø min. mm	Наружный Ø max. mm	Рабочее давление bar	Испытательное давление bar	Продавливающее усилие bar	Мин. радиус изгиба mm
TE 204 B	5	3	3/16"	4,5	5,2	10,0	11,6	80	160	320	35
TE 206 B	6	4	1/4"	5,9	6,9	12,6	14,2	75	150	300	40
TE 208 B	8	5	5/16"	7,4	8,4	14,1	15,7	68	136	272	50
TE 210 B	10	6	3/8"	9,0	10,0	15,7	17,3	63	126	252	60
TE 213 B	12	8	1/2"	12,1	13,3	18,7	20,7	58	116	232	70
TE 216 B	16	10	5/8"	15,3	16,5	22,9	24,9	50	100	200	90
TE 220 B	19	12	3/4"	18,2	19,8	26,0	28,0	45	90	180	110
TE 225 B	25	16	1"	24,6	26,2	32,9	35,9	40	80	160	150

DN = номинальный диаметр, номинальный внутренний диаметр

TE 300 - 3 TE



Шланг низкого давления с текстильной прокладкой

Область применения: Шланг низкого давления для общих случаев применения.

Норма: EN 854 3 TE

Внутренний слой: Маслостойкая синтетическая резина

Вставка: Две прослойки в виде текстильной оплетки

Наружный слой: Масло- и атмосферостойкая синтетическая резина

Цвет: черный

Температура min.: -40 °C

Температура max.: 100 °C

Изменение длины: до DN 32 +2% до -4%
до DN 50 +5% до -0%

Рабочие среды: Минеральное масло

Гликоль

Вода (от 0 °C до + 70 °C)

Эмульсии воды и масла

Наименование	DN*	Размер	Дюймы	Внутренний Ø min. mm	Внутренний Ø max. mm	Наружный Ø min. mm	Наружный Ø max. mm	Рабочее давление bar	Испытательное давление bar	Продавливающее усилие bar	Мин. радиус изгиба mm
TE 304	5	3	3/16"	4,4	5,2	12,0	13,6	160	320	640	40
TE 306	6	4	1/4"	5,9	6,9	13,6	15,2	145	290	580	45
TE 308	8	5	5/16"	7,4	8,4	16,1	17,7	130	260	520	55
TE 310	10	6	3/8"	9,0	10,0	17,7	19,3	110	220	440	70
TE 313	12	8	1/2"	12,1	13,3	20,7	22,7	93	186	372	85
TE 316	16	10	5/8"	15,3	16,5	24,9	26,9	80	160	320	105
TE 320	19	12	3/4"	18,2	19,8	28,0	30,0	70	140	280	130
TE 325	25	16	1"	24,6	26,2	34,4	37,4	55	110	220	150
TE 332	31	20	1.1/4"	30,8	32,8	40,8	43,8	45	90	180	190
TE 340	38	24	1.1/2"	37,1	39,1	47,6	51,6	40	80	160	240

DN = номинальный диаметр, номинальный внутренний диаметр

TE 300 - 3 TE (Продолжение)

Шланг низкого давления с текстильной прокладкой

Наименование	DN*	Размер	Дюймы	Внутренний Ø min. mm	Внутренний Ø max. mm	Наружный Ø min. mm	Наружный Ø max. mm	Рабочее давление bar	Испытательное давление bar	Продавливающее усилие bar	Мин. радиус изгиба mm
TE 350	51	32	2"	49,8	51,8	60,3	64,3	33	66	132	300
TE 360	60	40	2.3/8"	58,5	61,2	70,0	74,0	25	50	100	400

DN = номинальный диаметр, номинальный внутренний диаметр

Изменение длины шланга определяется при проверке по EN ISO 1402 при макс. рабочем давлении.

ND 100

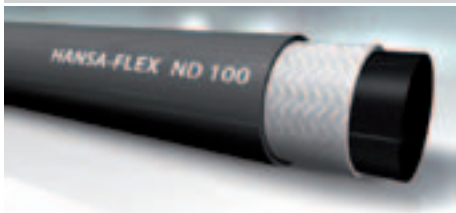

Шланг низкого давления, вставной шланг

Область применения: Контуры низкого давления (за исключением скачков давления и критических случаев применения)
Обратные магистрали
Пневматические системы управления

Внутренний слой: Маслостойкая синтетическая резина

Вставка: Одна прослойка в виде текстильной оплетки

Наружный слой: Масло- и атмосферостойкая синтетическая резина

Цвет: серый

Температура min.: -40 °C

Температура max.: 100 °C

Рабочие среды: Минеральное масло

Антифризы

Воздух (до + 70 °C)

Вода (от 0 °C до + 85 °C)

Эмульсии воды и масла

Наименование	DN*	Размер	Дюймы	Внутренний Ø min. mm	Внутренний Ø max. mm	Наружный Ø min. mm	Наружный Ø max. mm	Рабочее давление bar	Испытательное давление bar	Продавливающее усилие bar	Мин. радиус изгиба mm
ND 106	6	4	1/4"	5,9	6,9	11,9	13,5	17	42	68	65
ND 110	10	6	3/8"	9,0	10,0	15,1	16,7	17	42	68	80
ND 113	12	8	1/2"	12,1	13,3	19,0	20,6	17	42	68	100

DN = номинальный диаметр, номинальный внутренний диаметр

NP 300

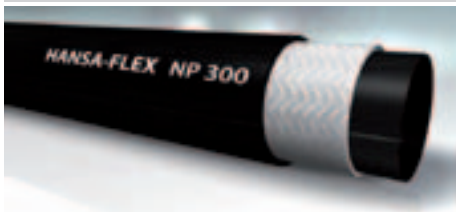

Вставной шланг

Область применения: Производство промышленного оборудования
Общее применение для воздуха, воды и т.д.

Внутренний слой: Основа из NBR (нитрильная)

Вставка: Одна прослойка в виде текстильной оплетки

Наружный слой: Синтетический каучук

Цвет: черный

Температура min.: -40 °C

Температура max.: 100 °C

Рабочие среды: Вода

Воздух

Гидравлические жидкости (на минеральной основе)

Антифризы

Наименование	DN*	Размер	Дюймы	Внутренний Ø mm	Наружный Ø mm	Рабочее давление bar	Продавливающее усилие bar	Мин. радиус изгиба mm
NP 306	6	4	1/4"	6,0	11,9	21	84	45
NP 310	10	6	3/8"	10,0	15,9	21	84	75

DN = номинальный диаметр, номинальный внутренний диаметр

NP 300 (Продолжение)**Вставной шланг**

Наименование	DN*	Размер	Дюймы	Внутренний Ø mm	Наружный Ø mm	Рабочее давление bar	Продавливающее усилие bar	Мин. радиус изгиба mm
NP 313	12	8	1/2"	13,0	19,6	21	84	80
NP 316	16	10	5/8"	16,0	23,9	21	84	115
NP 320	19	12	3/4"	19,0	26,9	21	84	135

DN = номинальный диаметр, номинальный внутренний диаметр

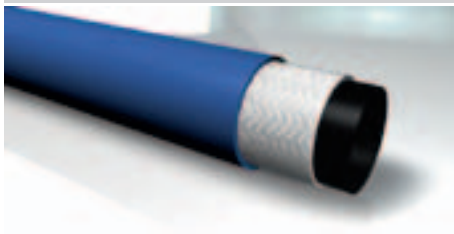
ND 300 T**Шланг низкого давления, вставной шланг****Область применения:** Высокотемпературные случаи применения**Внутренний слой:** Синтетическая резина PKR**Вставка:** Одна прослойка в виде оплетки из высокопрочного текстильного волокна**Наружный слой:** Синтетическая резина PKR**Цвет:** синий**Температура min.:** -48 °C**Температура max.:** 150 °C**Рабочие среды:** Жидкости на основе минеральных масел и гликоля

Антифриз

Воздух (до + 70 °C)

Смазочное масло

Вода (от 0 °C до + 85 °C)

Эмульсии воды и масла

Наименование	DN*	Размер	Дюймы	Внутренний Ø mm	Наружный Ø mm	Рабочее давление bar	Продавливающее усилие bar	Мин. радиус изгиба mm
ND 306 T	6	4	1/4"	6,3	12,7	17	68	65
ND 310 T	10	6	3/8"	9,5	15,7	17	68	75
ND 313 T	12	8	1/2"	12,7	19,8	17	68	130
ND 316 T	16	10	5/8"	15,9	23,1	17	68	150

DN = номинальный диаметр, номинальный внутренний диаметр

SG 100 RI**Всасывающий шланг****Область применения:** Шланг низкого давления для всасывающих и обратных трубопроводов в стесненных условиях монтажа**Особые признаки:** Малый радиус изгиба

Рифленая наружная оболочка

Особо высокая стойкость к истиранию

Норма: SAE 100 R4**Внутренний слой:** Синтетическая резина**Вставка:** Две прослойки в виде высокопрочной текстильной оплетки и одна спираль из пружинной стали**Наружный слой:** Масло- и атмосферостойкая синтетическая резина**Цвет:** черный**Температура min.:** -40 °C**Температура max.:** 80 °C**Рабочие среды:** Минеральное масло

Вода

Биомасло

Масло на основе полигликоля

Рапсовое масло

Эмульсии воды и гликоля

Эмульсии воды и масла

Наименование	DN*	Размер	Дюймы	Внутренний Ø mm	Наружный Ø mm	Рабочее давление bar	Продавливающее усилие bar	Мин. радиус изгиба mm
SG 120 RI	19	12	3/4"	19,0	29	10	30	50
SG 125 RI	25	16	1"	25,4	34	10	30	60

DN = номинальный диаметр, номинальный внутренний диаметр

SG 100 RI (Продолжение)

Всасывающий шланг

Наименование	DN*	Размер	Дюймы	Внутренний Ø мм	Наружный Ø мм	Рабочее давление bar	Продавливающее усилие bar	Мин. радиус изгиба мм
SG 132 RI	31	20	1.1/4"	32,0	42	10	30	75
SG 140 RI	38	24	1.1/2"	38,0	48	10	30	100
SG 150 RI	51	32	2"	50,8	62	10	30	130
SG 160 RI	60	40	2.3/8"	60,0	72	10	30	165
SG 163 RI	63	40	2.1/2"	63,5	75	10	30	175
SG 176 RI	76	48	3"	76,2	89	10	30	210
SG 190 RI	90	56	3.1/2"	90,0	103	7	21	270
SG 1102 RI	100	64	4"	101,6	116	7	21	300
SG 1127 RI	125	80	5"	127,0	142	4	12	400
SG 1152 RI	150	96	6"	152,4	169	4	12	600
SG 1203 RI	200	128	8"	203,0	223	4	12	810

DN = номинальный диаметр, номинальный внутренний диаметр

SG 100 RI EP

Всасывающий шланг



Область применения: Шланг низкого давления для всасывающих и обратных трубопроводов в стесненных условиях монтажа

Температура min.: -40 °C

Температура max.: 125 °C

Рабочие среды: Горячая вода

Внутренний слой: EPDM

Вставка: Две прослойки в виде высокопрочной текстильной оплетки и одна спираль из пружинной стали

Наружный слой: EPDM

Цвет: черный

Наименование	DN*	Размер	Дюймы	Внутренний Ø мм	Наружный Ø мм	Рабочее давление bar	Продавливающее усилие bar	Мин. радиус изгиба мм
SG 120 RI EP	19	12	3/4"	19,0	28	10	30	40
SG 125 RI EP	25	16	1"	25,0	35	10	30	60
SG 132 RI EP	31	20	1.1/4"	32,0	42	10	30	85
SG 140 RI EP	38	24	1.1/2"	38,0	48	10	30	110
SG 150 RI EP	51	32	2"	50,8	62	8	24	150
SG 157 RI EP	60	36	2.1/4"	57,0	69	10	30	143
SG 163 RI EP	63	38	2.1/2"	63,5	77	10	30	159
SG 176 RI EP	76	48	3"	76,2	90	10	30	191
SG 190 RI EP	90	56	3.1/2"	90,0	104	10	30	225
SG 1102 RI EP	100	102	4"	101,6	116	8	24	310
SG 1127 RI EP	125	96	5"	127,0	145	8	24	500

DN = номинальный диаметр, номинальный внутренний диаметр

SGB 100



Всасывающий шланг

Область применения: Шланг низкого давления для всасывающих и обратных трубопроводов в стесненных условиях монтажа

Норма: Подобно SAE 100 R4

Внутренний слой: Маслостойкая синтетическая резина

Вставка: Две прослойки в виде высокопрочной текстильной оплетки и одна вставленная спираль из пружинной стали

Наружный слой: Синтетическая резина с высокой износо-, озono- и атмосферостойкостью

Цвет: черный

Температура min.: -40 °C

Температура max.: 100 °C

Рабочие среды: Минеральное масло

Гликоль

Эмульсии воды и масла

Наименование	DN*	Размер	Дюймы	Внутренний Ø mm	Наружный Ø mm	Рабочее давление		Продавливающее усилие		Мин. радиус изгиба mm
						bar	bar	bar	bar	
SGB 120	19	12	3/4"	19,0	29	21	63			40
SGB 125	25	16	1"	25,4	35	17	51			55
SGB 132	31	20	1.1/4"	32,0	42	14	42			70
SGB 140	38	24	1.1/2"	38,0	50	10	30			80
SGB 145	45	28	1.3/4"	45,0	56	10	30			100
SGB 150	51	32	2"	50,8	62	10	30			100
SGB 160	60	40	2.3/8"	60,0	72	10	30			145
SGB 163	63	40	2.1/2"	63,5	75	10	30			170
SGB 170	70	44	2.3/4"	70,0	82	10	30			210
SGB 176	76	48	3"	76,2	88	10	30			225
SGB 180	80	50	3.1/8"	80,0	94	10	30			240
SGB 1102	100	64	4"	102,0	116	10	30			305
SGB 1110	110	69	4.3/8"	110,0	125	10	30			335
SGB 1127	125	80	5"	127,0	145	10	30			460
SGB 1152	150	96	6"	152,0	170	10	30			580

DN = номинальный диаметр, номинальный внутренний диаметр

SGD 100



Всасывающий и напорный шланг

Область применения: Всасывающие и напорные системы низкого давления

Внутренний слой: Стойкая к сжиженным нефтяным газам, изолирующая синтетическая нитрильная резина

Вставка: Высокопрочная синтетическая текстильная прослойка, спираль из стальной проволоки и 2 антистатических медных провода

Наружный слой: Стойкость к износу, озону, атмосферным воздействиям, жаре и маслу
Не поддерживающая горение специальная синтетическая резина с рифленой поверхностью

Цвет: черный

Температура min.: -30 °C

Температура max.: 70 °C

Рабочие среды: Минеральное масло

Гликоль

Эмульсии воды и масла

Наименование	DN*	Размер	Дюймы	Внутренний Ø mm	Наружный Ø mm	Рабочее давление		Продавливающее усилие		Мин. радиус изгиба mm
						bar	bar	bar	bar	
SGD 125	25	16	1"	25,4	38	25	100			150
SGD 132	31	20	1.1/4"	32,0	45	25	100			200

DN = номинальный диаметр, номинальный внутренний диаметр

SGD 100 (Продолжение)

Всасывающий и напорный шланг

Наименование	DN*	Размер	Дюймы	Внутренний Ø mm	Наружный Ø mm	Рабочее давление bar	Продавливающее усилие bar	Мин. радиус изгиба mm
SGD 140	38	24	1.1/2"	38,0	52	25	100	280
SGD 150	51	32	2"	50,8	67	25	100	350
SGD 163	63	40	2.1/2"	63,5	81	25	100	480
SGD 176	76	48	3"	76,2	94	25	100	550
SGD 1102	100	64	4"	101,6	120	25	100	720

DN = номинальный диаметр, номинальный внутренний диаметр

TAF 100

Шланг высокого давления, тип TAF



Область применения: Гидравлические системы высокого давления и как подающий трубопровод для технологических сред.

Особые признаки: Благоприятные условия для потока

Высокая стойкость к свету, атмосферному воздействию, старению и химикатам

Внутренний слой: Полиамид

Вставка: Одна прослойка в виде оплетки из полиэфира

Наружный слой: NW 4: полиамид; с NW 6: полиуретан

Цвет: черный

Температура min.: -60 °C

Температура max.: 100 °C

Изменение длины: от + 3 % до - 1 %

Наименование	DN*	Размер	Дюймы	Внутренний Ø mm	Наружный Ø mm	BD* при 20°C bar	BD* при 50°C bar	BD* при 80°C bar	Мин. радиус изгиба mm
TAF 104	4	3	3/16"	4,0	8,4	370,0	325	280	40
TAF 106	6	4	1/4"	6,3	11,2	255,0	225	190	63
TAF 108	8	5	5/16"	8,0	13,3	225,0	200	170	80
TAF 110	10	6	3/8"	10,0	16,7	190,0	170	145	100
TAF 113	12	8	1/2"	13,0	21,4	160,0	140	120	130

DN = номинальный диаметр, номинальный внутренний диаметр BD = рабочее давление

Монтаж с прессованными и резьбовыми соединениями. Изменение длины шланга определяется при проверке по EN ISO 1402 при макс. рабочем давлении.

TAF 100 CU

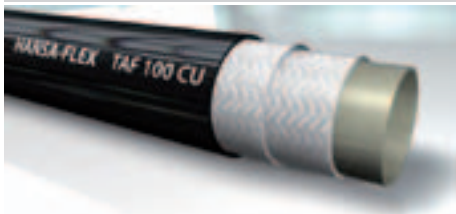

Шланг высокого давления, тип TAF CU, медный провод

Область применения: Шланг для окраски распылением, электропроводный, повышенная гибкость и малый вес

Особые признаки: С медным проводом

Благоприятные условия для потока

Высокая стойкость к свету, атмосферному воздействию, старению и химикатам

Внутренний слой: Полиамид

Вставка: Одна прослойка в виде оплетки из полиэфира с вплетенным медным проводом для отвода электростатического заряда

Наружный слой: NW 4: полиамид; с NW 6: полиуретан

Цвет: черный

Температура min.: -60 °C

Температура max.: 80 °C

Изменение длины: от + 3 % до - 1 %

Рабочие среды: Стойкость ко многим технологическим средам, особенно к краскам и растворителям, используемым в краскораспылительном оборудовании

Наименование	DN*	Размер	Дюймы	Внутренний Ø mm	Наружный Ø mm	BD* при 20°C bar	BD* при 50°C bar	BD* при 80°C bar	Мин. радиус изгиба mm
TAF 104 CU	4	3	3/16"	4,0	8,1	370,0	325	280	40
TAF 106 CU	6	4	1/4"	6,3	11,2	255,0	225	190	63

DN = номинальный диаметр, номинальный внутренний диаметр BD = рабочее давление

Монтаж с прессованными и резьбовыми соединениями. Изменение длины шланга определяется при проверке по EN ISO 1402 при макс. рабочем давлении. Шланги для окраски распылением должны соответствовать требованиям директивы для жидкостных распылителей (ZH 1-406) профобъединения. Учитывать при обвязке хомутами.

TBF 200

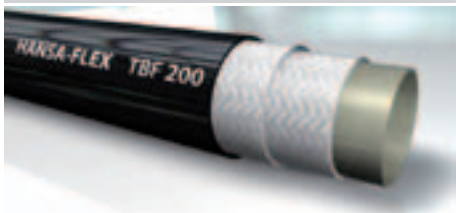

Шланг высокого давления, тип TBF

Область применения: Гидравлические системы высокого давления и как подающий трубопровод для технологических сред. Двойной шланг для гидравлических систем высокого давления и как подающий трубопровод для технологических сред
Шланг для монтажа с прессованными и резьбовыми соединениями

Особые признаки: Благоприятные условия для потока

Высокая стойкость к свету, атмосферному воздействию, старению и химикатам

Внутренний слой: Полиамид

Вставка: Две прослойки в виде оплетки из полиэфира

Наружный слой: NW 4: полиамид; с NW 6: полиуретан

Цвет: черный

Температура min.: -60 °C

Температура max.: 100 °C

Изменение длины: от + 3 % до - 1 %

Наименование	DN*	Размер	Дюймы	Внутренний Ø mm	Наружный Ø mm	BD* при 20°C bar	BD* при 50°C bar	BD* при 80°C bar	Мин. радиус изгиба mm
TBF 204	4	3	3/16"	4,0	9,2	485,0	425	380	40
TBF 206	6	4	1/4"	6,3	13,0	455,0	400	360	63
TBF 208	8	5	5/16"	8,0	14,9	375,0	330	300	80
TBF 210	10	6	3/8"	10,0	18,0	340,0	300	270	100
TBF 213	12	8	1/2"	13,0	21,9	280,0	245	220	130
TBF 220	19	12	3/4"	19,0	28,1	215,0	190	170	190

DN = номинальный диаметр, номинальный внутренний диаметр BD = рабочее давление

Изменение длины шланга определяется при проверке по EN ISO 1402 при макс. рабочем давлении. Монтаж с прессованными и резьбовыми соединениями.

TBFZ 200



Шланг высокого давления, тип TBFZ, сдвоенный

Область применения: Гидравлические системы высокого давления и как подающий трубопровод для технологических сред.
Двойной шланг для гидравлических систем высокого давления и как подающий трубопровод для технологических сред
Шланг для монтажа с прессованными и резьбовыми соединениями

Особые признаки: Благоприятные условия для потока
Высокая стойкость к свету, атмосферному воздействию, старению и химикатам

Цвет: черный
Температура min.: -60 °C
Температура max.: 100 °C
Изменение длины: от + 3 % до - 1 %
Внутренний слой: Полиамид
Вставка: Две прослойки в виде оплетки из полиэфира
Наружный слой: NW 4: полиамид; с NW 6: полиуретан

Наименование	DN*	Размер	Дюймы	Внутренний Ø мм	Наружный Ø мм	BD* при 20°C bar	BD* при 50°C bar	BD* при 80°C bar	Мин. радиус изгиба мм
TBFZ 204	4	3	3/16"	4,0	9,2	485,0	452	380	40
TBFZ 206	6	4	1/4"	6,3	13,0	455,0	400	360	63
TBFZ 208	8	5	5/16"	8,0	14,9	375,0	330	300	80
TBFZ 210	10	6	3/8"	10,0	18,0	340,0	300	270	100
TBFZ 213	12	8	1/2"	13,0	21,9	280,0	245	220	130
TBFZ 220	19	12	3/4"	19,0	28,1	215,0	190	170	190

DN = номинальный диаметр, номинальный внутренний диаметр BD = рабочее давление

Изменение длины шланга определяется при проверке по EN ISO 1402 при макс. рабочем давлении. Монтаж с прессованными и резьбовыми соединениями.

NY 100

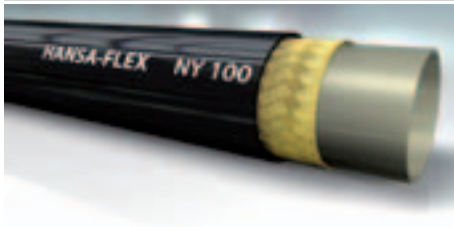

Термопластичный шланг высокого давления

Область применения: Средние контуры высокого давления
Магистраль высокого давления в смазочных системах
средние контуры высокого давления,

Особые признаки: Высокая озон- и износостойкость
Хорошая стойкость к химикатам
Низкое объемное растяжение

Норма: DIN 2495 1, BS 4983, ISO 3949

Внутренний слой: Полиэфир, эластомер

Вставка: Одна прослойка в виде оплетки из высокопрочной стальной проволоки

Наружный слой: Полиуретан
Цвет: черный
Температура min.: -40 °C
Температура max.: 100 °C
Изменение длины: от + 2 % до - 4 %
Рабочие среды: Минеральное масло
Масло на основе полигликоля
Вода (от 0 °C до + 60 °C)
Эмульсии воды и масла (до + 60 °C)

Наименование	DN*	Размер	Дюймы	Внутренний Ø мм	Наружный Ø мм	Рабочее давление bar	Продавливающее усилие bar	Мин. радиус изгиба мм
NY 104	5	3	3/16"	5,0	9,3	300	1200	25
NY 106	6	4	1/4"	6,0	11,5	300	1200	35
NY 108	8	5	5/16"	8,0	13,3	225	900	40
NY 110	10	6	3/8"	10,0	15,0	225	900	60
NY 113	12	8	1/2"	12,0	18,3	180	655	70
NY 116	16	10	5/8"	16,0	21,6	140	540	110
NY 120	19	12	3/4"	19,4	26,7	125	500	170
NY 125	25	16	1"	25,0	33,5	100	400	230

DN = номинальный диаметр, номинальный внутренний диаметр

Изменение длины шланга определяется при проверке по EN ISO 1402 при макс. рабочем давлении.

NYZ 100



Термопластичный шланг высокого давления, сдвоенный

Область применения: Средние контуры высокого давления
Магистраль высокого давления в смазочных системах
средние контуры высокого давления,

Особые признаки: Высокая озоно- и износостойкость
Хорошая стойкость к химикатам
Низкое объемное растяжение

Норма: DIN 24951, BS 4983, ISO 3949

Внутренний слой: Полиэфир, эластомер

Вставка: Одна прослойка в виде оплетки из высокопрочной стальной проволоки

Наружный слой: Полиуретан

Цвет: черный

Температура min.: -40 °C

Температура max.: 100 °C

Изменение длины: от + 2 % до - 4 %

Рабочие среды: Минеральное масло

Масло на основе полигликоля

Вода (от 0 °C до + 60 °C)

Эмульсии воды и масла (до + 60 °C)

Наименование	DN*	Размер	Дюймы	Внутренний Ø mm	Наружный Ø mm	Рабочее давление bar	Продавливающее усилие bar	Мин. радиус изгиба mm
NYZ 104	5	3	3/16"	5	9,3	300	1200	25
NYZ 106	6	4	1/4"	6	11,5	300	1200	35
NYZ 108	8	5	5/16"	8	13,3	225	900	40
NYZ 110	10	6	3/8"	10	15,0	225	900	60
NYZ 113	12	8	1/2"	12	18,3	180	655	70

DN = номинальный диаметр, номинальный внутренний диаметр

Изменение длины шланга определяется при проверке по EN ISO 1402 при макс. рабочем давлении.

NY 300



Термопластичный шланг высокого давления

Область применения: Гидравлические системы высокого давления
Гидравлические инструменты
Компрессоры

Особые признаки: Хорошая стойкость к изломам
Максимальная гибкость

Норма: Значения давления выше EN 853, SAE 100 R9, SAE 100 R10

Внутренний слой: Полиамид

Вставка: Две прослойки в виде спирали из высокопрочной стальной проволоки и одна оплетка из стальной проволоки

Наружный слой: До NW 13: полиуретан; от NW 16: полиамид

Цвет: черный

Температура min.: -40 °C

Температура max.: 100 °C

Рабочие среды: Минеральное масло

Области применения с газами и агрессивными средами

Синтетические масла

Наименование	DN*	Размер	Дюймы	Внутренний Ø mm	Наружный Ø mm	Рабочее давление bar	Продавливающее усилие bar	Мин. радиус изгиба mm
NY 306	6	4	1/4"	6,3	12,5	450	1800	70
NY 308	8	5	5/16"	8,2	14,3	400	1600	100
NY 310	10	6	3/8"	9,7	17,0	375	1500	120
NY 313	12	8	1/2"	12,8	20,7	350	1400	165
NY 316	16	10	5/8"	16,0	24,5	330	1320	200
NY 320	19	12	3/4"	19,6	28,5	300	1200	240
NY 325	25	16	1"	25,0	34,0	275	1100	280
NY 332	31	20	1.1/4"	32,0	44,0	275	1100	400

DN = номинальный диаметр, номинальный внутренний диаметр

NY 700 - R7



Термопластичный шланг высокого давления

Область применения: Средние системы высокого давления
вилочные погрузчики

Трубопроводы в системах смазки

Особые признаки: Высокая озоно- и износостойкость
Нет разбухания и охрупчивания при использовании
растворителей или щелочей
Очень хорошая стойкость при переменных
перемещениях с изгибом

Норма: SAE 100 R 7

Внутренний слой: NW 4 - 13: полиэфирный эластомер; от NW 16: полиамид

Вставка: Две прослойки в виде оплетки из высокопрочного полиэфира

Наружный слой: Полиуретан

Температура min.: -40 °C

Температура max.: 93 °C

Изменение длины: от + 3 % до - 3 %

Рабочие среды: Минеральное масло

ASTM1

ASTM3

Масло на основе полигликоля

Синтетические масла

Вода (от 0 °C до + 60 °C)

Эмульсии воды и масла (до + 60 °C)

Цвет: черный

Наименование	DN*	Размер	Дюймы	Внутренний Ø mm	Наружный Ø mm	Рабочее давление bar	Продавливающее усилие bar	Мин. радиус изгиба mm
NY 704	5	3	3/16"	5	9,7	210	840	75
NY 706	6	4	1/4"	6	12,1	215	860	100
NY 708	8	5	5/16"	8	13,8	190	760	115
NY 710	10	6	3/8"	10	16,1	160	640	125
NY 713	12	8	1/2"	12	19,4	140	560	175
NY 716	16	10	5/8"	16	23,6	105	415	200
NY 720	19	12	3/4"	20	27,2	85	345	240
NY 725	25	16	1"	25	34,3	70	275	300

DN = номинальный диаметр, номинальный внутренний диаметр

Изменение длины шланга определяется при проверке по EN ISO 1402 при макс. рабочем давлении.

NYZ 700 - R7

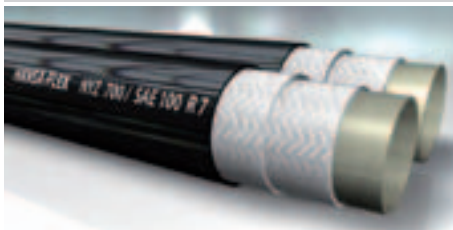

Термопластичный шланг высокого давления, сдвоенный

Область применения: Средние системы высокого давления
вилочные погрузчики

Трубопроводы в системах смазки

Особые признаки: Высокая озоно- и износостойкость
Нет разбухания и охрупчивания при использовании
растворителей или щелочей
Очень хорошая стойкость при переменных
перемещениях с изгибом

Норма: SAE 100 R 7

Внутренний слой: NW 4 - 13: полиэфирный эластомер; от NW 16: полиамид

Вставка: Две прослойки в виде оплетки из высокопрочного полиэфира

Наружный слой: Полиуретан

Температура min.: -40 °C

Температура max.: 100 °C

Изменение длины: от + 3 % до - 3 %

Рабочие среды: Минеральное масло

ASTM1

ASTM3

Масло на основе полигликоля

Синтетические масла

Вода (от 0 °C до + 60 °C)

Эмульсии воды и масла (до + 60 °C)

Цвет: черный

Наименование	DN*	Размер	Дюймы	Внутренний Ø mm	Наружный Ø mm	Рабочее давление bar	Продавливающее усилие bar	Мин. радиус изгиба mm
NYZ 704	5	3	3/16"	5	9,7	210	840	75
NYZ 706	6	4	1/4"	6	12,1	215	860	100
NYZ 708	8	5	5/16"	8	13,8	190	760	115
NYZ 710	10	6	3/8"	10	16,1	160	640	125
NYZ 713	12	8	1/2"	12	19,4	140	560	175
NYZ 716	16	10	5/8"	16	23,6	105	415	200
NYZ 720	19	12	3/4"	20	27,2	85	345	240
NYZ 725	25	16	1"	25	34,3	70	275	300

DN = номинальный диаметр, номинальный внутренний диаметр

Изменение длины шланга определяется при проверке по EN ISO 1402 при макс. рабочем давлении.

NY 800 - R8



Термопластичный шланг высокого давления

Область применения: Контуры высокого давления
Общее применение

Особые признаки: Высокая озоно- и износостойкость
Нет разбухания и охрупчивания при использовании растворителей или щелочей
Очень хорошая стойкость при переменных перемещениях с изгибом

Норма: SAE 100 R 8, BS 4983, ISO 3949

Внутренний слой: NW 4 - 13: полиэфирный эластомер; от NW 16: полиамид

Вставка: NW 4-16 одна прослойка в виде оплетки из арамида, от NW 20 несколько оплеток из синтетических волокон

Наружный слой: Полиуретан

Цвет: черный

Температура min.: -40 °C

Температура max.: 100 °C

Изменение длины: от + 3 % до - 3 %

Рабочие среды: Минеральное масло

Области применения с газами и химикатами

Синтетические масла

Вода (от 0 °C до + 60 °C)

Эмульсии воды и масла (до + 60 °C)

Наименование	DN*	Размер	Дюймы	Внутренний Ø mm	Наружный Ø mm	Рабочее давление bar	Продавливающее усилие bar	Мин. радиус изгиба mm
NY 804	5	3	3/16"	5,0	9,0	350	1400	75
NY 806	6	4	1/4"	6,0	12,3	350	1400	100
NY 808	8	5	5/16"	8,0	13,8	350	1400	125
NY 810	10	6	3/8"	10,0	16,0	275	1100	125
NY 813	12	8	1/2"	12,0	19,5	240	960	175
NY 816	16	10	5/8"	15,9	23,4	190	760	152
NY 820	19	12	3/4"	19,1	29,5	155	620	203
NY 825	25	16	1"	25,4	37,6	140	560	254

DN = номинальный диаметр, номинальный внутренний диаметр

Изменение длины шланга определяется при проверке по EN ISO 1402 при макс. рабочем давлении.

NYZ 800 - R8

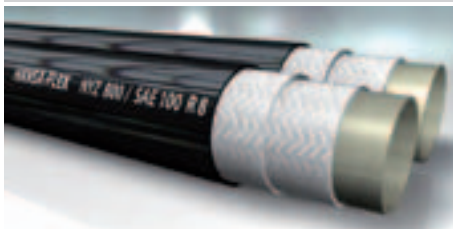

Термопластичный шланг высокого давления, сдвоенный

Область применения: Контуры высокого давления
Общее применение

Особые признаки: Высокая озоно- и износостойкость
Нет разбухания и охрупчивания при использовании растворителей или щелочей
Очень хорошая стойкость при переменных перемещениях с изгибом

Норма: SAE 100 R 8, BS 4983, ISO 3949

Внутренний слой: Полиэфир, эластомер

Вставка: Одна прослойка в виде оплетки из арамида

Наружный слой: Полиуретан

Цвет: черный

Температура min.: -40 °C

Температура max.: 100 °C

Изменение длины: от + 3 % до - 3 %

Рабочие среды: Минеральное масло

Области применения с газами и химикатами

Синтетические масла

Вода (от 0 °C до + 60 °C)

Эмульсии воды и масла (до + 60 °C)

Наименование	DN*	Размер	Дюймы	Внутренний Ø mm	Наружный Ø mm	Рабочее давление bar	Продавливающее усилие bar	Мин. радиус изгиба mm
NYZ 804	5	3	3/16"	5	9,0	350	1400	75
NYZ 806	6	4	1/4"	6	12,3	350	1400	100
NYZ 808	8	5	5/16"	8	13,8	350	1400	125
NYZ 810	10	6	3/8"	10	16,0	275	1100	125
NYZ 813	12	8	1/2"	12	19,5	240	960	175

DN = номинальный диаметр, номинальный внутренний диаметр

Изменение длины шланга определяется при проверке по EN ISO 1402 при макс. рабочем давлении.

NY 800 - R8 NC



Термопластичный шланг высокого давления, не электропроводящий

Область применения: Контуры высокого давления
Общее применение

Особые признаки: Высокая озono- и износостойкость
Очень хорошая стойкость при переменных перемещениях с изгибом
Малое объемное расширение

Норма: SAE J517 - 100 R8, не проводящий

Внутренний слой: Полиэфир, эластомер

Вставка: Одна прослойка в виде оплетки из арамида

Наружный слой: Полиуретан

Цвет: оранжевый

Температура min.: -40 °C

Температура max.: 100 °C

Изменение длины: от + 0 % до - 1 %

Рабочие среды: Минеральное масло
Синтетические масла
Эмульсии воды и масла (до + 60 °C)
Вода (от 0 °C до + 60 °C)

Наименование	DN*	Размер	Дюймы	Внутренний Ø mm	Наружный Ø mm	Рабочее давление bar	Продавливающее усилие bar	Мин. радиус изгиба mm
NY 804 NC	5	3	3/16"	5,0	8,9	350	1400	30
NY 806 NC	6	4	1/4"	6,5	11,5	350	1400	50
NY 808 NC	8	5	5/16"	8,1	13,4	300	1200	55
NY 810 NC	10	6	3/8"	9,7	15,5	280	1120	60
NY 813 NC	12	8	1/2"	13,0	19,9	245	980	80

DN = номинальный диаметр, номинальный внутренний диаметр

NY 2100



Термопластичный шланг сверхвысокого давления

Область применения: Области сверхвысокого давления
Инструменты высокого давления
Аварийно-спасательные системы

Особые признаки: Шланг с чрезвычайно высокой стойкостью к изломам
Хорошая гибкость при низких температурах

Внутренний слой: Полиамид

Вставка: Одна прослойка в виде оплетки из арамида и одна прослойка в виде оплетки из высокопрочной стальной проволоки

Наружный слой: Полиуретан

Температура min.: -40 °C

Температура max.: 100 °C

Рабочие среды: Минеральное масло
Синтетические масла
Вода (от 0 °C до + 60 °C)
Эмульсии воды и масла (до + 60 °C)

Наименование	DN*	Размер	Дюймы	Внутренний Ø mm	Наружный Ø mm	Рабочее давление bar	Продавливающее усилие bar	Мин. радиус изгиба mm	Цвет
NY 2106	6	4	1/4"	6,3	13,3	700	2800	70	черный
NY 2106 B	6	4	1/4"	6,3	13,3	700	2800	70	синий
NY 2106 GE	6	4	1/4"	6,3	13,3	700	2800	70	желтый
NY 2106 R	6	4	1/4"	6,3	13,3	700	2800	70	красный

DN = номинальный диаметр, номинальный внутренний диаметр

NYZ 2100



Термопластичный шланг сверхвысокого давления, сдвоенный

Область применения: Области сверхвысокого давления
Инструменты высокого давления
Аварийно-спасательные системы

Особые признаки: Шланг с чрезвычайно высокой стойкостью к изломам
Хорошая гибкость при низких температурах

Внутренний слой: Полиэфир, эластомер

Вставка: Одна прослойка в виде оплетки из арамида и одна прослойка в виде оплетки из высокопрочной стальной проволоки

Наружный слой: Полиуретан

Температура min.: -40 °C

Температура max.: 100 °C

Рабочие среды: Минеральное масло

Синтетические масла

Вода (от 0 °C до + 60 °C)

Эмульсии воды и масла (до + 60 °C)

Наименование	DN*	Размер	Дюймы	Внутренний Ø mm	Наружный Ø mm	Рабочее давление bar	Продавливающее усилие bar	Мин. радиус изгиба mm	Цвет
NYZ 2106 B	6	4	1/4"	6,3	13,3	700	2800	70	синий
NYZ 2106 BGE	6	4	1/4"	6,3	13,3	700	2800	70	синий + желтый
NYZ 2106 BR	6	4	1/4"	6,3	13,3	700	2800	70	синий + красный
NYZ 2106 GE	6	4	1/4"	6,3	13,3	700	2800	70	желтый
NYZ 2106 R	6	4	1/4"	6,3	13,3	700	2800	70	красный

DN = номинальный диаметр, номинальный внутренний диаметр

TF 100

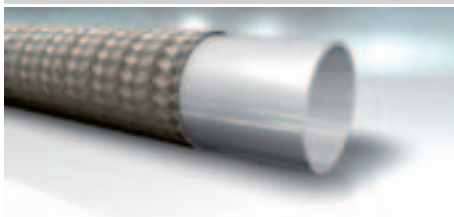

Шланг из PTFE, гладкий, 1 оплетка

Область применения: Области среднего давления с использованием гидравлических жидкостей (высокие температуры) и агрессивных сред в химической пром
Оборудование для обработки поверхностей
Двухкомпонентные установки

Исполнение: Гладкая вставка из белого PTFE

Внутренний слой: Политетрафторэтилен

Вставка: Одна прослойка в виде оплетки из высококачественной стали

Наружный слой: нет

Цвет: металлический

Температура min.: -70 °C

Температура max.: 260 °C

Материал: PTFE (политетрафторэтилен)

Наименование	DN*	Дюймы	Размер	Внутренний Ø min. mm	Внутренний Ø max. mm	Наружный Ø min. mm	Наружный Ø max. mm	Рабочее давление bar	Испытательное давление bar	Продавливающее усилие bar	Мин. радиус изгиба mm
TF 104	5	3/16"	3	5,0	5,4	7,5	8,6	264	396	793	64
TF 106	6	1/4"	4	6,5	7,0	8,8	9,9	224	336	672	76
TF 108	8	5/16"	5	8,2	8,7	10,5	11,6	207	311	621	102
TF 110	10	3/8"	6	9,9	10,6	12,8	14,1	183	275	552	133
TF 113	12	1/2"	8	13,1	13,4	15,9	17,2	161	242	483	152
TF 116	16	5/8"	10	16,0	17,1	19,0	20,6	114	171	345	178
TF 120	19	3/4"	12	19,3	20,3	22,2	23,8	103	155	310	203
TF 125	25	1"	16	25,8	26,6	28,5	30,1	80	120	241	305

DN = номинальный диаметр, номинальный внутренний диаметр

Не рекомендуется для высоких динамических нагрузок давлением. От 120 °C учитывать коэффициент уменьшения давления.
(Макс. рабочее давление = рабочее давление x коэффициент).

Темп.: 120 °C 140 °C 160 °C 180 °C 200 °C 220 °C

Коеф.: 1,00, 80, 60, 40, 20, 0

TF 200

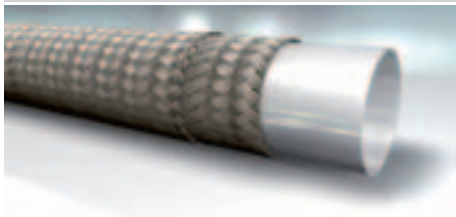

Шланг из PTFE, гладкий, 2 оплетки

Область применения: Области среднего давления с использованием гидравлических жидкостей (высокие температуры) и агрессивных сред в химической пром
Оборудование для обработки поверхностей
Двухкомпонентные установки

Цвет: металлический
Температура min.: -70 °C
Температура max.: 260 °C
Материал: PTFE (политетрафторэтилен)

Исполнение: Гладкая вставка из белого PTFE

Внутренний слой: Политетрафторэтилен

Вставка: Две прослойки в виде оплетки из высококачественной стали

Наружный слой: нет

Наименование	DN*	Дюймы	Размер	Внутренний Ø min. mm	Внутренний Ø max. mm	Наружный Ø min. mm	Наружный Ø max. mm	Рабочее давление bar	Испытательное давление bar	Продавливающее усилие bar	Мин. радиус изгиба mm
TF 206	6	1/4"	4	6,3	7,1	9,9	11,1	247	371	741	76
TF 208	8	5/16"	5	8,0	8,8	12,0	13,2	230	345	690	102
TF 210	10	3/8"	6	9,6	10,4	14,0	15,2	207	345	621	133
TF 213	12	1/2"	8	12,8	13,6	17,2	19,9	183	275	552	152
TF 216	16	5/8"	10	16,1	17,1	20,3	21,7	138	207	414	178
TF 220	19	3/4"	12	19,2	20,4	23,5	25,2	126	189	379	203
TF 225	25	1"	16	25,5	26,7	29,9	31,6	103	155	310	305

DN = номинальный диаметр, номинальный внутренний диаметр

Не рекомендуется для высоких динамических нагрузок давлением. От 120 °C учитывать коэффициент уменьшения давления.
(Макс. рабочее давление = рабочее давление x коэффициент).

Темп.: 120 °C 140 °C 160 °C 180 °C 200 °C 220 °C

Кэф.: 1,00, 80, 60, 40, 20, 0

PSG



Шланг из ПВХ с прослойкой в виде оплетки

Область применения: Общее применение для воздуха, воды и т.д.
Особые признаки: Твердость: ок. 77° по Шору А
Экологичность и отсутствие тяжелых металлов
Стойкость к износу и старению

Цвет: прозрачный
Температура min.: -20 °C
Температура max.: 60 °C
Рабочие среды: Вода
Воздух

Внутренний слой: Мягкий ПВХ

Вставка: Одна прослойка в виде текстильной оплетки

Наружный слой: Мягкий ПВХ

Наименование	Внутренний Ø	Наружный Ø	Толщина стенок		BD* при 20°C bar	Мин. радиус изгиба mm	Длина рулона m
	mm		mm	mm			
PSG 04-3	4,0	10,0	3,0	3,0	20	15	50
PSG 05-3	5,0	11,0	3,0	3,0	20	20	50
PSG 06-3	6,0	12,0	3,0	3,0	20	25	50
PSG 08-3	8,0	14,0	3,0	3,0	20	30	50
PSG 09-3	9,0	15,0	3,0	3,0	15	35	50
PSG 10-3	10,0	16,0	3,0	3,0	15	40	50

BD = рабочее давление

Наименование	Внутренний Ø mm	Наружный Ø mm	Толщина стенок mm	BD* при 20°C bar	Мин. радиус изгиба mm	Длина рулона m
PSG 12-3	12,0	18,0	3,0	15	50	50
PSG 12-4.5	12,0	21,0	4,5	15	50	50
PSG 12.5-3	12,5	18,5	3,0	15	50	50
PSG 13-3	13,0	19,0	3,0	15	60	50
PSG 13-3.5	13,0	20,0	3,5	15	60	50
PSG 15-3	15,0	21,0	3,0	10	75	50
PSG 16-3.5	16,0	23,0	3,5	10	80	50
PSG 16-4	16,0	24,0	4,0	10	80	50
PSG 19-3.5	19,0	26,0	3,5	10	80	50
PSG 19-4	19,0	27,0	4,0	10	100	25/50
PSG 19-5	19,0	29,0	5,0	10	100	25/50
PSG 22-4	22,0	30,0	4,0	8	180	25/50
PSG 25-4	25,0	33,0	4,0	8	200	25/50
PSG 25-4.5	25,0	34,0	4,5	8	120	25/50
PSG 30-4	30,0	38,0	4,0	7	170	25/50
PSG 32-5	32,0	42,0	5,0	7	180	25/50
PSG 38-5	38,0	48,0	5,0	6	200	25/50
PSG 45-5	45,0	55,0	5,0	4	300	25
PSG 50-5	50,0	60,0	5,0	4	350	25

BD = рабочее давление

PSK

Шланг из ПВХ, прозрачный



Область применения: Общее применение для воздуха, воды и т.д.

Особые признаки: Твердость: ок. 77° по Шору А
Без текстильной прослойки

Внутренний слой: Мягкий ПВХ

Вставка: нет

Наружный слой: Мягкий ПВХ

Цвет: прозрачный

Температура min.: -20 °C

Температура max.: 60 °C

Рабочие среды: Вода

Воздух

Наименование	Внутренний Ø mm	Наружный Ø mm	Толщина стенок mm	BD* при 20°C bar	Длина рулона m
PSK 02-1	2	4	1,0	13,0	50
PSK 03-1	3	5	1,0	9,5	50
PSK 03-1.5	3	6	1,5	12,5	50
PSK 04-1	4	6	1,0	7,5	50
PSK 04-1.5	4	7	1,5	10,5	50
PSK 04-2	4	8	2,0	12,5	50
PSK 05-1	5	7	1,0	6,0	50
PSK 05-1.5	5	8	1,5	8,5	50
PSK 05-2	5	9	2,0	10,5	50
PSK 05-3.5	5	12	3,5	12,5	50

BD = рабочее давление

Наименование	Внутренний Ø mm	Наружный Ø mm	Толщина стенок mm	BD* при 20°C bar	Длина рулона m
PSK 06-1	6	8	1,0	5,5	50
PSK 06-1.5	6	9	1,5	7,5	50
PSK 06-2	6	10	2,0	9,5	50
PSK 06-3	6	12	3,0	12,5	50
PSK 07-1	7	9	1,0	4,5	50
PSK 07-1.5	7	10	1,5	6,5	50
PSK 07-2	7	11	2,0	8,5	50
PSK 08-1	8	10	1,0	4,0	50
PSK 08-1.5	8	11	1,5	6,0	50
PSK 08-2	8	12	2,0	7,5	50
PSK 08-3	8	14	3,0	10,5	50
PSK 09-1	9	11	1,0	3,5	50
PSK 09-1.5	9	12	1,5	5,0	50
PSK 09-2	9	13	2,0	6,5	50
PSK 09-2.5	9	14	2,5	7,0	50
PSK 09-3.5	9	16	3,5	10,5	50
PSK 10-1.5	10	13	1,5	4,5	50
PSK 10-2	10	14	2,0	6,0	50
PSK 10-3	10	16	3,0	8,5	50
PSK 11-2	11	15	2,0	5,5	50
PSK 12-1.5	12	15	1,5	4,0	50
PSK 12-2	12	16	2,0	5,0	50
PSK 12-2.5	12	17	2,5	6,5	50
PSK 12-3	12	18	3,0	7,5	50
PSK 13-2	13	17	2,0	5,0	50
PSK 13-3	13	19	3,0	7,0	50
PSK 14-2	14	18	2,0	4,5	50
PSK 14-2.5	14	19	2,5	5,5	50
PSK 14-3	14	20	3,0	6,0	50
PSK 15-2	15	19	2,0	7,5	50
PSK 15-2.5	15	20	2,5	5,0	50
PSK 15-3	15	21	3,0	6,0	50
PSK 16-2	16	20	2,0	4,0	50
PSK 16-2.5	16	21	2,5	5,0	50
PSK 16-3	16	22	3,0	6,0	50
PSK 18-2	18	22	2,0	3,5	50
PSK 18-3	18	24	3,0	5,0	50
PSK 19-2.5	19	24	2,5	4,5	50
PSK 19-3	19	25	3,0	5,0	50
PSK 19-3.5	19	26	3,5	5,5	50
PSK 19-4	19	27	4,0	6,5	50
PSK 20-2	20	24	2,0	3,0	50
PSK 20-3	20	26	3,0	4,5	50
PSK 22-3	22	28	3,0	4,5	50
PSK 22-4	22	30	4,0	4,5	50

BD = рабочее давление

Значения давления относятся к кратковременной нагрузке давлением без скачков давления при +20°C.

Наименование	Внутренний Ø mm	Наружный Ø mm	Толщина стенок mm	BD* при 20°C bar	Длина рулона m
PSK 24-2	24	28	2,0	2,5	50
PSK 24-3	24	30	3,0	4,0	50
PSK 25-3	25	31	3,0	4,0	50
PSK 25-4	25	33	4,0	5,0	50
PSK 25-4.5	25	34	4,5	5,5	50
PSK 27-3	27	33	3,0	3,5	50
PSK 28-4	28	36	4,0	4,5	50
PSK 30-3.5	30	37	3,5	4,0	50
PSK 30-4	30	38	4,0	4,0	50
PSK 30-4.5	30	39	4,5	4,5	50
PSK 30-5	30	40	5,0	5,0	50
PSK 32-3.5	32	39	3,5	3,0	50
PSK 32-4	32	40	4,0	4,0	50
PSK 32-5	32	42	5,0	5,0	50
PSK 35-3	35	41	3,0	3,0	50
PSK 35-3.5	35	42	3,5	3,5	50
PSK 35-5	35	45	5,0	4,5	50
PSK 38-5	38	48	5,0	4,0	50
PSK 40-4	40	48	4,0	3,0	50
PSK 40-5	40	50	5,0	4,0	50
PSK 42-5	42	52	5,0	3,5	50
PSK 45-5	45	55	5,0	3,5	25
PSK 50-5	50	60	5,0	3,0	25
PSK 55-4.5	55	64	4,5	2,5	25
PSK 60-5	60	70	5,0	2,5	25
PSK 65-5	65	70	5,0	2,5	25
PSK 70-5	70	80	5,0	2,5	25
PSK 75-7.5	75	90	7,5	3,4	25
PSK 80-5	80	90	5,0	2,3	25
PSK 90-5	90	100	5,0	2,1	25

BD = рабочее давление

Значения давления относятся к кратковременной нагрузке давлением без скачков давления при +20°C.



Область применения: Управляющие трубопроводы в гидравлических и пневматических системах
Автомобильная техника
Лабораторная техника и пищевая промышленность

Особые признаки: Стойкость к температурам и атмосферным воздействиям
Малый вес

Внутренний слой: Полиамид

Вставка: нет

Наружный слой: Полиамид

Цвет: черный

Температура min.: -60 °C

Температура max.: 100 °C

Рабочие среды: Минеральное масло

Жир

Топливо

Стойкость к водным растворам кислот, щелочей и солей

Наименование	Внутренний Ø mm	Наружный Ø mm	Толщина стенок mm	BD* при 20°C bar	Мин. радиус изгиба mm
TR04-0.5WS	3,0	4,0	0,50	19,0	20
TR04-0.65WS	2,7	4,0	0,65	23,0	20
TR04-1WS	2,0	4,0	1,00	44,0	20
TR05-0.85WS	3,3	5,0	0,85	28,0	25
TR05-1WS	3,0	5,0	1,00	34,4	25
TR06-1WS	4,0	6,0	1,00	27,0	30
TR06-1.5WS	3,0	6,0	1,50	44,0	30
TR08-1WS	6,0	8,0	1,00	22,4	40
TR08-1.25WS	5,5	8,0	1,25	26,0	40
TR08-1.5WS	5,0	8,0	1,50	31,0	40
TR08-2WS	4,0	8,0	2,00	41,0	45
TR09-1.5WS	6,0	9,0	1,50	24,0	50
TR10-1WS	8,0	10,0	1,00	15,0	50
TR10-1.25WS	7,5	10,0	1,25	19,0	60
TR10-1.5WS	7,0	10,0	1,50	23,0	50
TR10-2WS	6,0	10,0	2,00	33,0	50
TR11-1.5WS	8,0	11,0	1,50	24,0	50
TR12-1WS	10,0	12,0	1,00	12,0	60
TR12-1.5WS	9,0	12,0	1,50	19,0	60
TR12-2WS	8,0	12,0	2,00	27,0	60
TR12.5-1.25WS	10,0	12,5	1,25	17,0	70
TR14-1.5WS	11,0	14,0	1,50	16,0	80
TR14-2WS	10,0	14,0	2,00	15,0	80
TR15-1.5WS	12,0	15,0	1,50	15,0	90
TR16-2WS	12,0	16,0	2,00	18,5	90
TR18-2WS	14,0	18,0	2,00	16,0	115
TR20-2WS	16,0	20,0	2,00	15,0	120
TR22-2WS	18,0	22,0	2,00	13,0	150
TR25-2.5WS	20,0	25,0	2,50	15,0	150
TR28-2.5WS	23,0	28,0	2,50	13,0	150
TR30-2.5WS	25,0	30,0	2,50	8,0	260

BD = рабочее давление

КОМП

Компрессорный шланг



Область применения: Область низкого давления
Для компрессоров

Особые признаки: Стойкость к старению и атмосферным воздействиям
Норма: DIN 20018

Внутренний слой: SBR

Вставка: Одна прослойка в виде оплетки из высокопрочной синтетической нити

Наружный слой: SBR, гладкий
Цвет: черный

Температура min.: -40 °C

Температура max.: 70 °C

Рабочие среды: Вода
Сжатый воздух с масляным туманом

Наименование	Внутренний Ø mm	Наружный Ø mm	Толщина стенок mm	BD* для воздуха bar	Продавливающее усилие bar	Длина рулона m
КОМП 6-3.5	6	13	3,5	20	60	100
КОМП 9-3.5	9	16	3,5	20	60	100
КОМП 10-5	10	19	4,5	20	60	100
КОМП 13-5	13	23	5,0	20	60	100
КОМП 15-6	15	27	6,0	20	60	80
КОМП 19-6	19	31	6,0	20	60	50
КОМП 25-7	25	39	7,0	20	60	50

BD = рабочее давление

КОМП G

Компрессорный шланг



Область применения: Горнодобывающая промышленность
Компрессоры

Особые признаки: Гладкое наружное покрытие

Внутренний слой:

Вставка: Высокопрочная синтетическая текстильная прослойка

Наружный слой: Натуральный и синтетический каучук, стойкий к истиранию, озону и атмосферным воздействиям

Цвет: желтый

Температура min.: -40 °C

Температура max.: 70 °C

Рабочие среды: Сжатый воздух

Наименование	Дюймы	Внутренний Ø mm	Наружный Ø mm	Толщина стенок mm	Рабочее давление bar	Продавливающее усилие bar	Мин. радиус изгиба mm	Длина рулона m
КОМП 13-5 G	1/2"	13,0	23	5,0	20	60	125	100
КОМП 19-5 G	3/4"	19,0	29	5,0	20	60	190	100
КОМП 19-6 G	3/4"	19,0	31	6,0	20	60	190	100
КОМП 25-5.5 G	1"	25,4	36	5,5	20	60	254	100
КОМП 25-7 G	1"	25,4	39	7,0	20	60	254	80
КОМП 38-5 G	1.1/2"	38,0	48	5,0	20	60	380	50
КОМП 38-7 G	1.1/2"	38,0	52	7,0	20	60	380	50
КОМП 51-7.5 G	2"	50,8	66	7,5	20	60	510	50
КОМП 75-9 G	3"	76,2	92	9,0	20	60	762	50

BREMS

Тормозной шланг для пневматического тормоза

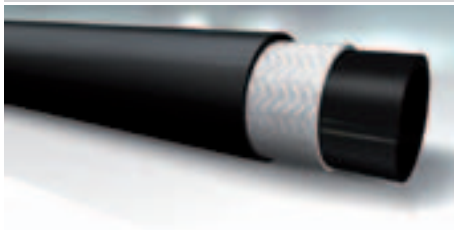

Область применения: Пневматические тормозные системы
Особые признаки: Стойкость к атмосферным воздействиям и старению
Норма: DIN 74310
Внутренний слой: EPDM
Вставка: Одна прослойка в виде текстильной оплетки

Наружный слой: EPDM
Цвет: черный
Температура min.: -40 °C
Температура max.: 70 °C
Рабочие среды: Сжатый воздух

Наименование	Внутренний Ø mm	Наружный Ø mm	Толщина стенок mm	Рабочее давление bar	Продавливающее усилие bar	Длина рулона m
BREMS 11-3.5	11	18	3,5	10	25	100
BREMS 13-6	13	25	6,0	10	20	100

KANAL S 250

Шланг промывки канализации



Область применения: Очистка под высоким давлением и промывка канализации
Особые признаки: Стойкость к истиранию, озону и атмосферным воздействиям
Внутренний слой: NR/SBR, стойкий к истиранию, черный
Вставка: Две высокопрочные синтетические текстильные оплетки
Наружный слой: NR/SBR

Цвет: черный
Температура min.: -40 °C
Температура max.: 70 °C
Рабочие среды: Вода

Наименование	Дюймы	Внутренний Ø mm	Наружный Ø mm	Рабочее давление bar	Продавливающее усилие bar	Мин. радиус изгиба mm	Длина рулона m
KANAL DN13 S 250	1/2"	13,0	25,1	250	625	65	40/60/80/120/160/180/200
KANAL DN 20 S 250	3/4"	19,0	31,6	250	625	90	40/60/80/120/160/180/200
KANAL DN25 S 250	1"	25,5	39,3	250	625	105	40/60/80/120/160/180/200
KANAL DN32 S 250	1.1/4"	32,0	48,0	250	625	140	40/60/80/120/160/180/200

KANAL S



Шланг промывки канализации

Область применения: Очистка под высоким давлением и промывка канализации

Особые признаки: Стойкость к истиранию, озону и атмосферным воздействиям

Внутренний слой: NR/SBR, стойкий к истиранию, черный

Вставка: Две высокопрочные синтетические текстильные оплетки

Наружный слой: NR/SBR

Цвет: черный

Температура min.: -40 °C

Температура max.: 70 °C

Рабочие среды: Вода

Наименование	Дюймы	Внутренний Ø mm	Наружный Ø mm	Рабочее давление bar	Продавливающее усилие bar	Мин. радиус изгиба mm	Длина рулона m
KANAL DN 13 S	1/2"	12,7	25	200	500	75	40/60/80/120/160/180/200
KANAL DN 20 S	3/4"	19,0	32	200	500	100	40/60/80/120/160/180/200
KANAL DN 25 S	1"	24,4	39	200	500	150	40/60/80/120/160/180/200
KANAL DN 32 S	1.1/4"	32,0	48	200	400	250	40/60/80/120/160/180/200

KUEHLER SBL

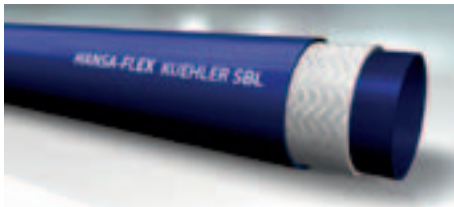

Силиконовый шланг для радиатора, синий

Область применения: Шланг системы охлаждения

Особые признаки: Очень высокая стойкость при высоких и низких температурах

Очень хорошая устойчивость к хладагентам, маслам и чистящим средствам

Очень хорошая устойчивость к озону, УФ-излучению и классическим процессам старения

Норма: соотв.: SAE 20 R3

Внутренний слой: Силикон, синий

Вставка: Текстильная прослойка

Наружный слой: Силикон, синий

Цвет: синий

Область температур: Вода и антифриз: от -50 °C до +150 °C
Горячий воздух: + 180 °C

Рабочие среды: Охлаждающие жидкости
Горячий воздух

Наименование	Внутренний Ø mm	Наружный Ø mm	Продавливающее усилие bar	Длина рулона m
KUEHLER 08-4 SBL	8	16	24	1/10/20
KUEHLER 10-4 SBL	10	18	24	1/10/20
KUEHLER 12-4 SBL	12	20	24	1/10/20
KUEHLER 14-4 SBL	14	22	20	1/10/20
KUEHLER 16-4 SBL	16	24	18	1/10/20
KUEHLER 18-4 SBL	18	26	18	1/10/20
KUEHLER 20-4 SBL	20	28	14	1/10/20
KUEHLER 22-4 SBL	22	30	14	1/10/20
KUEHLER 25-4.5 SBL	25	34	14	1/10/20
KUEHLER 28-4.5 SBL	28	37	14	1/10/20
KUEHLER 30-4.5 SBL	30	39	14	1
KUEHLER 32-4.5 SBL	32	41	12	1
KUEHLER 35-4.5 SBL	35	44	12	1
KUEHLER 38-4.5 SBL	38	47	10	1
KUEHLER 40-4.5 SBL	40	49	10	1
KUEHLER 45-4.5 SBL	45	54	10	1

KUEHLER SBL (Продолжение)

Силиконовый шланг для радиатора, синий

Наименование	Внутренний Ø		Наружный Ø		Продавливающее усилие		Длина рулона	
	mm		mm		bar		m	
KUEHLER 48-5.5 SBL	48		59		8		1	
KUEHLER 50-4.5 SBL	50		59		8		1	
KUEHLER 57-4.5 SBL	57		66		8		1	
KUEHLER 60-4.5 SBL	60		69		8		1	
KUEHLER 65-5.5 SBL	65		76		8		1	
KUEHLER 70-5.5 SBL	70		81		8		1	
KUEHLER 80-6 SBL	80		92		8		1	

KUEHLER

Шланг для радиатора



Область применения: Шланг для радиатора

Норма: DIN 73411

Внутренний слой: EPDM

Вставка: До ID 19: прослойка в виде оплетки из полиэфира; от ID 20: прослойка в виде оплетки из вискозного волокна

Наружный слой: EPDM (от ID 20 мм с узором)

Цвет: черный

Температура min.: -40 °C

Температура max.: 120 °C

Рабочие среды: Охлаждающая жидкость

Наименование	Внутренний диаметр (Дв) x толщ. стенок	Рабочее давление		Продавливающее усилие		Длина рулона	
		bar		bar		m	
KUEHLER 08-3.5	8 x 3,5	4		12		40	
KUEHLER 10-3.5	10 x 3,5	4		12		40	
KUEHLER 12-3.5	12 x 3,5	4		12		40	
KUEHLER 13-3.5	13 x 3,5	4		12		40	
KUEHLER 15-3.5	15 x 3,5	4		12		40	
KUEHLER 16-3.5	16 x 3,5	4		12		40	
KUEHLER 18-3.5	18 x 3,5	4		12		40	
KUEHLER 20-3.5	20 x 3,5	4		12		40	
KUEHLER 22-3.5	22 x 3,5	4		12		40	
KUEHLER 25-3.5	25 x 3,5	4		12		40	
KUEHLER 28-4	28 x 4	4		12		40	
KUEHLER 30-4	30 x 4	4		12		40	
KUEHLER 32-4	32 x 4	4		12		40	
KUEHLER 35-4	35 x 4	4		12		40	
KUEHLER 38-5	38 x 5	4		12		40	
KUEHLER 40-5	40 x 5	4		12		40	
KUEHLER 42-5	42 x 5	4		12		40	
KUEHLER 45-5	45 x 5	4		12		40	
KUEHLER 50-5	50 x 5	4		12		40	
KUEHLER 55-5	55 x 5	4		12		40	
KUEHLER 60-5	60 x 5	4		12		40	
KUEHLER 70-5	70 x 5	4		12		40	
KUEHLER 90-6	90 x 6	4		12		40	

HF 100 - 1 SN



Шланг для подачи горячей воды

Область применения: Устройства для очистки под высоким давлением

Норма: EN 853 1 SN

Внутренний слой: Водно-, масло- и жаростойкая синтетическая резина

Вставка: Одна прослойка в виде оплетки из высокопрочной стальной проволоки

Наружный слой: Экологичная синтетическая резина

Цвет: синий

Температура min.: -10 °C

Температура max.: 150 °C

Изменение длины: от + 2 % до - 4 %

Рабочие среды: Вода

Минеральное масло (до + 100 °C)

Эмульсии воды и масла

Наименование	DN*	Дюймы	Размер	Внутренний Ø mm	Наружный Ø mm	Рабочее давление bar	Продавливающее усилие bar	Мин. радиус изгиба mm
HF 106	6	1/4"	4	6,4	14,1	225	900	100
HF 108	8	5/16"	5	8,0	15,7	215	850	115
HF 110	10	3/8"	6	9,5	18,1	180	720	130
HF 113	12	1/2"	8	12,7	21,4	160	640	180

DN = номинальный диаметр, номинальный внутренний диаметр

Изменение длины шланга определяется при проверке по EN ISO 1402 при макс. рабочем давлении.

HF 200 - 2 SN



Шланг для подачи горячей воды

Область применения: Устройства для очистки под высоким давлением

Норма: EN 853 2 SN

Внутренний слой: Водно-, масло- и жаростойкая синтетическая резина

Вставка: Две прослойки в виде оплетки из высокопрочной стальной проволоки

Наружный слой: Экологичная синтетическая резина

Цвет: синий

Температура min.: -10 °C

Температура max.: 150 °C

Изменение длины: от + 2 % до - 4 %

Рабочие среды: Вода

Минеральное масло (до + 100 °C)

Эмульсии воды и масла

Наименование	DN*	Дюймы	Размер	Внутренний Ø mm	Наружный Ø mm	Рабочее давление bar	Продавливающее усилие bar	Мин. радиус изгиба mm
HF 206	6	1/4"	4	6,4	15,7	400	1600	100
HF 208	8	5/16"	5	7,9	17,3	350	1470	115
HF 210	10	3/8"	6	9,5	19,7	330	1320	130
HF 213	12	1/2"	8	12,7	23,0	275	1100	180

DN = номинальный диаметр, номинальный внутренний диаметр

Изменение длины шланга определяется при проверке по EN ISO 1402 при макс. рабочем давлении.

HW 100 - 1 SN



Шланг для подачи горячей воды

Область применения: Устройства для очистки под высоким давлением

Норма: EN 853 1 SN

Внутренний слой: Водно-, масло- и жаростойкая синтетическая резина

Вставка: Одна прослойка в виде оплетки из высокопрочной стальной проволоки

Наружный слой: Экологичная синтетическая резина

Цвет: черный

Температура min.: -10 °C

Температура max.: 150 °C

Изменение длины: от + 2 % до - 4 %

Рабочие среды: Вода

Минеральное масло (до + 100 °C)

Эмульсии воды и масла

Наименование	DN*	Дюймы	Размер	Внутренний Ø mm	Наружный Ø mm	Рабочее давление bar	Продавливающее усилие bar	Мин. радиус изгиба mm
HW 106	6	1/4"	4	6,4	14,1	225	900	100
HW 108	8	5/16"	5	8,0	15,7	215	850	115
HW 110	10	3/8"	6	9,5	18,1	180	720	130
HW 113	12	1/2"	8	12,7	21,4	160	640	180

DN = номинальный диаметр, номинальный внутренний диаметр

Изменение длины шланга определяется при проверке по EN ISO 1402 при макс. рабочем давлении.

HW 200 - 2 SN



Шланг для подачи горячей воды

Область применения: Устройства для очистки под высоким давлением

Норма: EN 853 2 SN

Внутренний слой: Водно-, масло- и жаростойкая синтетическая резина

Вставка: Две прослойки в виде оплетки из высокопрочной стальной проволоки

Наружный слой: Экологичная синтетическая резина

Цвет: черный

Температура min.: -10 °C

Температура max.: 150 °C

Изменение длины: от + 2 % до - 4 %

Рабочие среды: Вода

Минеральное масло (до + 100 °C)

Эмульсии воды и масла

Наименование	DN*	Дюймы	Размер	Внутренний Ø mm	Наружный Ø mm	Рабочее давление bar	Продавливающее усилие bar	Мин. радиус изгиба mm
HW 206	6	1/4"	4	6,4	17,5	345	1840	100
HW 208	8	5/16"	5	7,9	17,3	350	1470	115
HW 210	10	3/8"	6	9,5	19,7	330	1320	130
HW 213	12	1/2"	8	12,7	23,0	275	1200	180

DN = номинальный диаметр, номинальный внутренний диаметр

Изменение длины шланга определяется при проверке по EN ISO 1402 при макс. рабочем давлении.

SI 100



Топливный шланг с оплеткой

Область применения: Шланг низкого давления для топливных трубопроводов

Норма: DIN EN ISO 6806

Внутренний слой: Маслостойкая синтетическая резина

Вставка: Одна прослойка в виде оплетки из оцинкованной стальной проволоки

Наружный слой: нет

Цвет: металлический

Температура min.: -35 °C

Температура max.: 80 °C

Рабочие среды: Дизельное топливо

Сырая нефть

Смазочное масло

Не подходит для автомобильных бензинов.

Наименование	DN*	Дюймы	Размер	Внутренний Ø mm	Наружный Ø mm	Рабочее давление bar	Испытательное давление bar	Продавливающее усилие bar	Мин. радиус изгиба mm
SI 103	3	1/8"	2	4,5	9,5	20	30	60	25
SI 104	4	3/16"	3	5,5	10,5	20	30	60	25
SI 106	6	1/4"	4	7,5	12,5	15	25	50	30
SI 108	8	5/16"	5	9,0	14,0	15	25	50	40
SI 110	10	3/8"	6	11,5	18,0	15	25	50	45
SI 113	12	1/2"	8	14,5	22,0	15	25	50	50
SI 116	16	5/8"	10	17,0	25,0	15	25	50	70

DN = номинальный диаметр, номинальный внутренний диаметр

SI 200

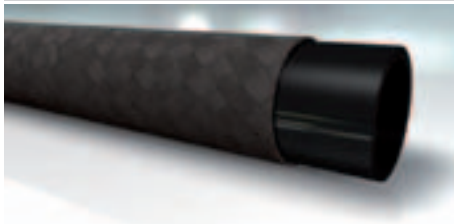

Топливный шланг с оплеткой

Область применения: Шланг низкого давления для топливных трубопроводов

Норма: DIN 73379

Внутренний слой: Маслостойкая синтетическая резина

Вставка: Одна прослойка в виде текстильной оплетки

Наружный слой: нет

Цвет: черный

Температура min.: -35 °C

Температура max.: 80 °C

Рабочие среды: Автомобильные бензины

Дизельное топливо

Сырая нефть

Смазочное масло

Наименование	DN*	Дюймы	Размер	Внутренний Ø mm	Наружный Ø mm	Рабочее давление bar	Испытательное давление bar	Продавливающее усилие bar	Мин. радиус изгиба mm
SI 202	2	3/32"	1	3,2	7,0	20	30	60	20
SI 203	3	1/8"	2	4,5	9,5	20	30	60	25
SI 204	4	3/16"	3	5,5	10,5	20	30	60	25
SI 206	6	1/4"	4	7,5	12,5	15	25	50	30
SI 208	8	5/16"	5	9,0	14,0	15	25	50	40
SI 210	10	3/8"	6	11,5	17,0	15	25	50	45
SI 213	12	1/2"	8	15,0	22,0	12	20	40	50
SI 216	16	5/8"	10	18,0	26,0	12	20	38	70

DN = номинальный диаметр, номинальный внутренний диаметр

SI 200 RME

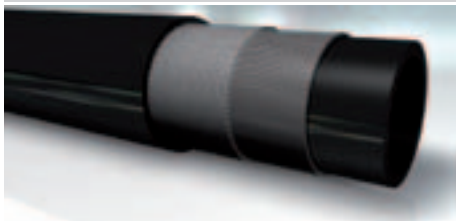

Топливный шланг

Область применения: Шланг низкого давления для топливных трубопроводов
Особые признаки: Антистатическая внутренняя и наружная резина
Внутренний слой: Нитрильный каучук
Вставка: Спиральные синтетические текстильные нити
Наружный слой: BNBR/EPDM, гладкая поверхность

Цвет: черный
Температура min.: -30 °C
Температура max.: 100 °C
Рабочие среды: Биодизельное топливо, дизельное топливо и бензин

Наименование	DN*	Дюймы	Размер	Внутренний Ø mm	Наружный Ø mm	Рабочее давление bar	Продавливающее усилие bar	Мин. радиус изгиба mm
SI 206 RME	6	1/4"	4	6,0	13	10	30	55
SI 208 RME	8	5/16"	5	7,5	14	10	30	65
SI 210 RME	10	3/8"	6	10,0	16	10	30	75

DN = номинальный диаметр, номинальный внутренний диаметр

SI 300



Топливный шланг с оплеткой

Область применения: Шланг низкого давления для топливных трубопроводов
Норма: DIN 73379
Внутренний слой: Маслостойкая синтетическая резина
Вставка: Одна прослойка в виде текстильной оплетки и одна прослойка в виде оплетки из оцинкованной стальной проволоки
Наружный слой: нет

Цвет: металлический
Температура min.: -35 °C
Температура max.: 80 °C
Рабочие среды: Автомобильные бензины
 Дизельное топливо
 Сырая нефть
 Смазочное масло

Наименование	DN*	Дюймы	Размер	Внутренний Ø mm	Наружный Ø mm	Рабочее давление bar	Испытательное давление bar	Продавливающее усилие bar	Мин. радиус изгиба mm
SI 304	4	3/16"	3	5,5	11,5	30	40	60	40
SI 306	6	1/4"	4	7,5	13,5	30	40	60	50
SI 308	8	5/16"	5	9,0	16,0	25	35	45	60
SI 310	10	3/8"	6	11,5	18,5	25	35	45	80
SI 313	12	1/2"	8	15,0	23,0	25	35	45	80
SI 316	16	5/8"	10	17,5	26,0	25	35	45	120

DN = номинальный диаметр, номинальный внутренний диаметр

FP 104



Шлангопровод для смазочного шприца

Область применения: Смазочные шприцы
Внутренний слой: Полиэфир
Вставка: Одна прослойка в виде оплетки из полиэфира
Наружный слой: ПВХ
Цвет: черный

Рабочие среды: Консистентная смазка
Соединение 1: Метрическая цилиндрическая наружная резьба или дюймовая цилиндрическая наружная резьба
Соединение 2: Смазочный ниппель H DIN 71412
Форма уплотнения 1: металлический
Норма для шланга: DIN 1283

Наименование	G1	Продавливающее усилие bar	Длина mm
FP 104-300 HM	M 10 x 1	1000	300
FP 104-500 HM	M 10 x 1	1000	500
FP 104-300 HR	R 1/8"	1000	300
FP 104-500 HR	R 1/8"	1000	500

G1 = резьба соединения 1

KLIMA



Универсальный шланг для хладагента

Область применения: Хладагенты (кондиционирование)
Норма: Превышает SAEJ2064 тип E
Внутренний слой: Полиамид = R134a, значения истечения на 75% меньше, чем требуется согласно SAEJ2064
Промежуточный резиновый слой : Бутильная группа = значения влагопоглощения; на 70% меньше, чем требуется согласно SAEJ2064.
Вставка: Оплетка из полиэфира

Наружный слой: Бутильная группа = значения влагопоглощения на 70% меньше, чем требуется согласно SAEJ2064
Цвет: черный
Температура min.: -40 °C
Температура max.: 125 °C
Рабочие среды: Компрессорные масла: PAG, эфир, минеральное масло, алкилбензол
 Хладагенты: R134a, R404a

Наименование	DN*	Размер	Дюймы	Внутренний Ø	Наружный Ø	Рабочее давление bar	Продавливающее усилие	Мин. радиус изгиба mm
				mm	mm		bar	
KLIMA 04	5	3	3/16"	5,1	11,2	35	175	40
KLIMA 08	8	5	5/16"	8,0	14,9	35	175	51
KLIMA 10	10	6	3/8"	10,5	17,9	35	175	63
KLIMA 13	12	8	1/2"	13,1	19,9	35	175	76
KLIMA 16	16	10	5/8"	16,3	24,8	35	175	101
KLIMA 20	19	12	3/4"	22,6	30,6	35	140	178

DN = номинальный диаметр, номинальный внутренний диаметр

MD 100 AC



Шланг для хладагента

Область применения: Хладагенты (кондиционирование)

Модель: Для резьбовой арматуры

Норма: SAEJ2064

Внутренний слой: Бутил = R134a, значение истечения на 65% меньше, чем требуется согласно SAEJ2064

Вставка: Высокопрочная оплетка из стальной проволоки

Наружный слой: CR = значения влагопоглощения на 75% меньше, чем требуется согласно SAEJ2064

Цвет: черный

Температура min.: -40 °C

Температура max.: 120 °C

Рабочие среды: Компрессорные масла: PAG, эфир только для TRITON SE55, SEZ80, масло Solest 35 / 68
Хладагенты: R134a

Наименование	DN*	Размер	Дюймы	Внутренний Ø мм	Наружный Ø мм	Рабочее давление bar	Продавливающее усилие bar	Мин. радиус изгиба мм
MD 120 AC	19	12	3/4"	22,8	31,3	35	175	160
MD 125 AC	25	16	1"	29,3	38,3	35	175	195
MD 132 AC	31	20	1.1/4"	35,5	45,6	35	175	225

DN = номинальный диаметр, номинальный внутренний диаметр

ACN AO 90

Ниппель системы AC-CLIP, трубное соединение, угол 90°

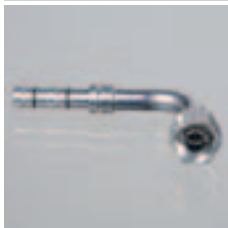

Область применения: Ниппель для кондиционерных шлангов, зажимная система

Форма уплотнения 1: Плоское уплотнение

Конструкция: Угол 90°

Защита поверхности: Гальваническое покрытие

Принадлежности: AC OR TUBO GR, Кольцо круглого сечения, кондиционерное оборудование TUBO

Соединение 1: Гаечная резьба UN/UNF

Модель: Трубное соединение с уплотнением кольцом круглого сечения, с длинной направляющей частью

Материал: Сталь

Наименование	DN*	Размер	Дюймы	G1	Ø d2 мм	L1 мм	L2 мм	S1
ACN 08 AO 5/8 90	8	5	5/16"	5/8" -18 UNF	5,5	85,7	39,8	19
ACN 10 AO 90	10	6	3/8"	5/8" -18 UNF	8,0	85,9	46,9	19
ACN 10 AO 13 90	10	6	3/8"	3/4" -16 UNF	8,0	92,8	41,0	22
ACN 13 AO 90	12	8	1/2"	3/4" -16 UNF	9,5	92,3	41,0	22
ACN 13 AO 16 90	12	8	1/2"	7/8" -14 UNF	9,5	101,0	47,1	27
ACN 16 AO 90	16	10	5/8"	7/8" -14 UNF	11,9	100,0	47,1	27
ACN 16 AO 20 90	16	10	5/8"	1.1/16" -14 UNS	11,9	108,5	57,7	32
ACN 20 AO 90	19	12	3/4"	1.1/16" -14 UNS	16,4	111,4	57,7	32

DN = номинальный диаметр, номинальный внутренний диаметр

Кольцо круглого сечения заказывается отдельно, оно не входит в комплект поставки.

ACN AO 45

Ниппель системы AC-CLIP, трубное соединение, угол 45°



Область применения: Ниппель для кондиционерных шлангов, зажимная система

Форма уплотнения 1: Плоское уплотнение

Конструкция: Угол 45°

Защита поверхности: Гальваническое покрытие

Принадлежности: AC OR TUBO GR, Кольцо круглого сечения, кондиционерное оборудование TUBO

Соединение 1: Гаечная резьба UN/UNF

Модель: Трубное соединение с уплотнением кольцом круглого сечения, с длинной направляющей частью

Материал: Сталь

Наименование	DN*	Размер	Дюймы	G1	Ø d2 mm	L1 mm	L2 mm	S1
ACN 08 AO 5/8 45	8	5	5/16"	5/8" -18 UNF	5,5	93,0	20,3	19
ACN 10 AO 45	10	6	3/8"	5/8" -18 UNF	8,0	93,1	20,3	19
ACN 10 AO 13 45	10	6	3/8"	3/4" -16 UNF	8,0	97,2	21,0	22
ACN 13 AO 45	12	8	1/2"	3/4" -16 UNF	9,5	97,0	21,0	22
ACN 13 AO 16 45	12	8	1/2"	7/8" -14 UNF	9,5	108,0	23,0	27
ACN 16 AO 45	16	10	5/8"	7/8" -14 UNF	11,9	108,0	23,0	27
ACN 16 AO 20 45	16	10	5/8"	1.1/16" -14 UNS	11,9	120,7	28,5	32
ACN 20 AO 45	19	12	3/4"	1.1/16" -14 UNS	16,4	123,3	35,4	32

DN = номинальный диаметр, номинальный внутренний диаметр

Кольцо круглого сечения заказывается отдельно, оно не входит в комплект поставки.

ACN AO

Ниппель системы AC-CLIP, трубное соединение



Область применения: Ниппель для кондиционерных шлангов, зажимная система

Форма уплотнения 1: Плоское уплотнение

Конструкция: Прямые

Защита поверхности: Гальваническое покрытие

Принадлежности: AC OR TUBO GR, Кольцо круглого сечения, кондиционерное оборудование TUBO

Соединение 1: Гаечная резьба UN/UNF

Модель: Трубное соединение с уплотнением кольцом круглого сечения, с длинной направляющей частью

Материал: Сталь

Наименование	DN*	Размер	Дюймы	G1	Ø d2 mm	L1 mm	S1
ACN 08 AO 5/8	8	5	5/16"	5/8" -18 UNF	5,5	72,7	19
ACN 10 AO	10	6	3/8"	5/8" -18 UNF	8,0	72,9	19
ACN 10 AO 13	10	6	3/8"	3/4" -16 UNF	8,0	73,1	22
ACN 13 AO	12	8	1/2"	3/4" -16 UNF	9,5	73,3	22
ACN 13 AO 16	12	8	1/2"	7/8" -14 UNF	9,5	78,1	27
ACN 16 AO	16	10	5/8"	7/8" -14 UNF	11,9	77,8	27
ACN 16 AO 20	16	10	5/8"	1.1/16" -14 UNS	11,9	79,8	32
ACN 20 AO	19	12	3/4"	1.1/16" -14 UNS	16,4	92,2	32

DN = номинальный диаметр, номинальный внутренний диаметр

Кольцо круглого сечения заказывается отдельно, оно не входит в комплект поставки.

ACN AO 45 BN

Ниппель системы AC-CLIP, трубное соединение с питающим клапаном для низкого давления, угол 45°



Область применения: Ниппель для кондиционерных шлангов, зажимная система

Форма уплотнения 1: Плоское уплотнение

Конструкция: Угол 45°

Защита поверхности: Гальваническое покрытие

Принадлежности: AC OR TUBO GR, Кольцо круглого сечения, кондиционерное оборудование TUBO

Соединение 1: Гаечная резьба UN/UNF

Модель:

Материал: Сталь

Наименование	DN*	Размер	Дюймы	G1	Ø d2 mm	L1 mm	L2 mm	L3 mm	S1
ACN 13 AO 16 45 BN	12	8	1/2"	7/8" -14 UNF	9,5	108	23	38,9	27

DN = номинальный диаметр, номинальный внутренний диаметр

Кольцо круглого сечения заказывается отдельно, оно не входит в комплект поставки.

ACN AO 90 BNL

Ниппель системы AC-CLIP, трубное соединение с питающим клапаном для низкого давления, угол 90°



Область применения: Ниппель для кондиционерных шлангов, зажимная система

Форма уплотнения 1: Плоское уплотнение

Модель: Трубное соединение с уплотнением кольцом круглого сечения и питающим клапаном, с длинной направляющей частью

Материал: Сталь

Соединение 1: Гаечная резьба UN/UNF

Соединение 2: Питающий клапан

Конструкция: Угол 90°

Защита поверхности: Гальваническое покрытие

Принадлежности: AC OR TUBO GR, Кольцо круглого сечения, кондиционерное оборудование TUBO

Наименование	DN*	Размер	Дюймы	G1	Ø d2 mm	L1 mm	L2 mm	L3 mm	S1
ACN 13 AO 16 90 BN L 32	12	8	1/2"	7/8" -14 UNF	9,5	104,0	32,0	32,0	27
ACN 13 AO 16 90 BN L 47	12	8	1/2"	7/8" -14 UNF	9,5	100,4	47,2	31,0	27
ACN 16 AO 90 BN L 47	16	10	5/8"	7/8" -14 UNF	11,9	100,3	47,2	31,0	27

DN = номинальный диаметр, номинальный внутренний диаметр

Кольцо круглого сечения заказывается отдельно, оно не входит в комплект поставки.

ACN AO 90 BHL

Ниппель системы AC-CLIP, трубное соединение с питающим клапаном для высокого давления, угол 90°



Область применения: Ниппель для кондиционерных шлангов, зажимная система

Форма уплотнения 1: Плоское уплотнение

Модель: Трубное соединение с уплотнением кольцом круглого сечения и питающим клапаном, с длинной направляющей частью

Материал: Сталь

Соединение 1: Гаечная резьба UN/UNF

Соединение 2: Питающий клапан

Конструкция: Угол 90°

Защита поверхности: Гальваническое покрытие

Принадлежности: AC OR TUBO GR, Кольцо круглого сечения, кондиционерное оборудование TUBO

Наименование	DN*	Размер	Дюймы	G1	Ø d2 mm	L1 mm	L2 mm	L3 mm	S1
ACN 10 AO 13 90 BH L 29	10	6	3/8"	3/4" -16 UNF	8,0	92,8	29,0	27,5	22
ACN 10 AO 13 90 BH L 41	10	6	3/8"	3/4" -16 UNF	8,0	92,4	41,2	24,5	22
ACN 13 AO 90 BH L 41	12	8	1/2"	3/4" -16 UNF	9,5	92,6	41,2	24,5	22

DN = номинальный диаметр, номинальный внутренний диаметр

Кольцо круглого сечения заказывается отдельно, оно не входит в комплект поставки.

ACN AO BN

Ниппель системы AC-CLIP, с питающим клапаном для низкого давления



Область применения: Ниппель для кондиционерных шлангов, зажимная система

Форма уплотнения 1: Плоское уплотнение

Модель: Трубное соединение с уплотнением кольцом круглого сечения и питающим клапаном, с длиной направляющей частью

Материал: Сталь

Соединение 1: Гаечная резьба UN/UNF

Соединение 2: Питающий клапан

Конструкция: Прямые

Защита поверхности: Гальваническое покрытие

Принадлежности: AC OR TUBO GR, Кольцо круглого сечения, кондиционерное оборудование TUBO

Наименование	DN*	Размер	Дюймы	G1	Ø d2 mm	L1 mm	L3 mm	S1
ACN 13 AO 16 BN	12	8	1/2"	7/8" -14 UNF	9,5	95,3	24,2	27
ACN 16 AO BN	16	10	5/8"	7/8" -14 UNF	11,9	95,0	24,2	27
ACN 16 AO 20 BN	16	10	5/8"	1.1/16" -14 UNS	11,9	97,0	25,2	32

DN = номинальный диаметр, номинальный внутренний диаметр

Кольцо круглого сечения заказывается отдельно, оно не входит в комплект поставки.

ACN AO BH

Ниппель системы AC-CLIP, с питающим клапаном для высокого давления



Область применения: Ниппель для кондиционерных шлангов, зажимная система

Форма уплотнения 1: Плоское уплотнение

Модель: Трубное соединение с уплотнением кольцом круглого сечения и питающим клапаном, с длиной направляющей частью

Материал: Сталь

Соединение 1: Гаечная резьба UN/UNF

Соединение 2: Питающий клапан

Конструкция: Прямые

Защита поверхности: Гальваническое покрытие

Принадлежности: AC OR TUBO GR, Кольцо круглого сечения, кондиционерное оборудование TUBO

Наименование	DN*	Размер	Дюймы	G1	Ø d2 mm	L1 mm	L3 mm	S1
ACN 08 AO 5/8 BH	8	5	5/16"	5/8" -18 UNF	5,5	99,3	33,5	19
ACN 10 AO 13 BH	10	6	3/8"	3/4" -16 UNF	8,0	103,5	35,0	22
ACN 13 AO BH	12	8	1/2"	3/4" -16 UNF	9,5	103,3	35,0	22
ACN 13 AO 16 BH	12	8	1/2"	7/8" -14 UNF	9,5	95,3	24,2	27

DN = номинальный диаметр, номинальный внутренний диаметр

Кольцо круглого сечения заказывается отдельно, оно не входит в комплект поставки.

ACN HO



Область применения: Ниппель для кондиционерных шлангов, зажимная система

Форма уплотнения 1:

Конструкция: Прямые

Защита поверхности: Гальваническое покрытие

Соединение 1: Наружная резьба UN/UNF

Модель: Контрсоединение, наружная резьба с уплотнением кольцом круглого сечения

Материал: Сталь

Наименование	DN*	Размер	Дюймы	G1	Ø d2 mm	L1 mm	S1
ACN 08 HO 5/8	8	5	5/16"	5/8" -18 UNF	5,5	91,4	17
ACN 10 HO 13	10	6	3/8"	3/4" -16 UNF	8,0	95,4	22
ACN 13 HO 16	12	8	1/2"	7/8" -14 UNF	9,7	99,0	22
ACN 16 HO 20	16	10	5/8"	1.1/16" -14 UNS	11,9	106,3	27

DN = номинальный диаметр, номинальный внутренний диаметр

ACN HJ

Ниппель системы AC-CLIP, наружная резьба SAE, уплотнительный конус 45°

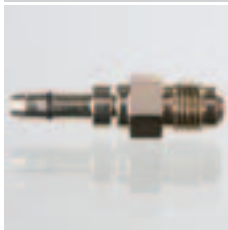

Область применения: Ниппель для кондиционерных шлангов, зажимная система

Форма уплотнения 1: Наружный конус 45°

Материал: Сталь

Соединение 1: Наружная резьба UN/UNF

Конструкция: Прямые

Защита поверхности: Гальваническое покрытие

Наименование	DN*	Размер	Дюймы	G1	Ø d2 mm	L1 mm	S1
ACN 04 HJ	5	3	3/16"	7/16" -20 UNF	3,1	44,4	12

DN = номинальный диаметр, номинальный внутренний диаметр

ACN FO 90

Ниппель системы AC-CLIP, для фланцевого монтажа, угол 90°



Область применения: Ниппель для кондиционерных шлангов, зажимная система

Форма уплотнения 1: Уплотнение кольцом круглого сечения

Конструкция: Угол 90°

Защита поверхности: Гальваническое покрытие

Принадлежности: AC OR TUBO GR, Кольцо круглого сечения, кондиционерное оборудование TUBO

Соединение 1: Для фланцевого монтажа, с длинной направляющей частью

Модель: Трубное соединение с уплотнением кольцом круглого сечения для фланцевого монтажа, с длинной направляющей частью

Материал: Сталь

Наименование	DN*	Размер	Дюймы	Для внутреннего Ø трубы mm	Ø d2 mm	L1 mm	L2 mm
ACN 08 FO 90	8	5	5/16"	8,4	5,5	85,7	39,8
ACN 10 FO 08 90	10	6	3/8"	8,4	8,0	85,9	39,8
ACN 16 FO 90	16	10	5/8"	17,5	11,9	108,5	57,7

DN = номинальный диаметр, номинальный внутренний диаметр

Кольцо круглого сечения заказывается отдельно, оно не входит в комплект поставки.

ACN FO 45

Ниппель системы AC-CLIP, для фланцевого монтажа, угол 45°



Область применения: Ниппель для кондиционерных шлангов, зажимная система

Форма уплотнения 1: Уплотнение кольцом круглого сечения

Конструкция: Угол 45°

Защита поверхности: Гальваническое покрытие

Принадлежности: AC OR TUBO GR, Кольцо круглого сечения, кондиционерное оборудование TUBO

Соединение 1: Для фланцевого монтажа, с длинной направляющей частью

Модель: Трубное соединение с уплотнением кольцом круглого сечения для фланцевого монтажа, с длинной направляющей частью

Материал: Сталь

Наименование	DN*	Размер	Дюймы	Для внутреннего Ø трубы mm	Ø d2 mm	L1 mm	L2 mm
ACN 08 FO 45	8	5	5/16"	8,4	5,5	93	20,3

DN = номинальный диаметр, номинальный внутренний диаметр

Кольцо круглого сечения заказывается отдельно, оно не входит в комплект поставки.

ACN FO

Ниппель системы AC-CLIP, для фланцевого монтажа



Область применения: Ниппель для кондиционных шлангов, зажимная система
Форма уплотнения 1: Уплотнение кольцом круглого сечения
Конструкция: Прямые
Защита поверхности: Гальваническое покрытие
Принадлежности: AC OR TUBO GR, Кольцо круглого сечения, кондиционерное оборудование TUBO

Соединение 1: Для фланцевого монтажа, с длинной направляющей частью
Модель: Трубное соединение с уплотнением кольцом круглого сечения для фланцевого монтажа, с длинной направляющей частью
Материал: Сталь

Наименование	DN*	Размер	Дюймы	Для внутреннего Ø трубы mm	Ø d2 mm	L1 mm
ACN 08 FO	8	5	5/16"	8,4	5,5	72,7

DN = номинальный диаметр, номинальный внутренний диаметр
 Кольцо круглого сечения заказывается отдельно, оно не входит в комплект поставки.

ACN DF 90

Ниппель системы AC-CLIP для компрессора DENSO, фланец, угол 90°



Область применения: Ниппель для кондиционных шлангов, зажимная система
Форма уплотнения 1: Цапфа с уплотнением кольцом круглого сечения
Конструкция: Угол 90°
Защита поверхности: Гальваническое покрытие
Принадлежности: AC OR TUBO GR, Кольцо круглого сечения, кондиционерное оборудование TUBO

Соединение 1: Фланец для компрессора DENSO
Модель: Соединение SAE, угол 45°
Материал: Сталь

Наименование	DN*	Размер	Дюймы	Для внутреннего Ø трубы mm	Ø d2 mm	L1 mm
ACN 10 DF 90	10	6	3/8"	12,9	8,0	84,4
ACN 16 DF 90	16	10	5/8"	15,7	11,9	81,8

DN = номинальный диаметр, номинальный внутренний диаметр
 Кольцо круглого сечения заказывается отдельно, оно не входит в комплект поставки.

ACN FO MF 90

Ниппель системы AC-CLIP, трубное соединение с фланцем, угол 90°



Область применения: Ниппель для кондиционных шлангов, зажимная система
Форма уплотнения 1: Уплотнение кольцом круглого сечения
Конструкция: Угол 90°
Защита поверхности: Гальваническое покрытие
Принадлежности: AC OR TUBO GR, Кольцо круглого сечения, кондиционерное оборудование TUBO

Соединение 1: Трубное соединение с фланцем
Модель: Трубное соединение с уплотнением кольцом круглого сечения, с фланцем, с длинной направляющей частью
Материал: Сталь

Наименование	DN*	Размер	Дюймы	Для внутреннего Ø трубы mm	Ø d2 mm	L1 mm	L2 mm
ACN 13 FO MF 20 90	12	8	1/2"	17,5	9,5	110,6	57,7
ACN 16 FO MF 20 90	16	10	5/8"	17,5	11,9	108,8	57,7

DN = номинальный диаметр, номинальный внутренний диаметр
 Кольцо круглого сечения заказывается отдельно, оно не входит в комплект поставки.

ACN FO MF 45

Ниппель системы AC-CLIP, трубное соединение с фланцем, угол 45°



Область применения: Ниппель для кондиционных шлангов, зажимная система
Форма уплотнения 1: Уплотнение кольцом круглого сечения
Конструкция: Угол 45°
Защита поверхности: Гальваническое покрытие
Принадлежности: AC OR TUBO GR, Кольцо круглого сечения, кондиционерное оборудование TUBO

Соединение 1: Трубное соединение с фланцем
Модель: Трубное соединение с уплотнением кольцом круглого сечения, с фланцем, с длинной направляющей частью
Материал: Сталь

Наименование	DN*	Размер	Дюймы	Для внутреннего Ø трубы mm	Ø d2 mm	L1 mm	L2 mm
ACN 13 FO MF 20 45	12	8	1/2"	17,5	9,5	122,6	28,5

DN = номинальный диаметр, номинальный внутренний диаметр
 Кольцо круглого сечения заказывается отдельно, оно не входит в комплект поставки.

ACN DF

Ниппель системы AC-CLIP для компрессора DENSO, фланец



Область применения: Ниппель для кондиционных шлангов, зажимная система
Форма уплотнения 1: Цапфа с уплотнением кольцом круглого сечения
Конструкция: Прямые
Защита поверхности: Гальваническое покрытие
Принадлежности: AC OR TUBO GR, Кольцо круглого сечения, кондиционерное оборудование TUBO

Соединение 1: Фланец для компрессора DENSO
Модель: Соединение SAE, угол 45°
Материал: Сталь

Наименование	DN*	Размер	Дюймы	Для внутреннего Ø трубы mm	Ø d2 mm	L1 mm
ACN 10 DF	10	6	3/8"	12,9	8,0	99,0
ACN 16 DF	16	10	5/8"	15,7	11,9	95,8

DN = номинальный диаметр, номинальный внутренний диаметр
 Кольцо круглого сечения заказывается отдельно, оно не входит в комплект поставки.

ACN FO MF

Ниппель системы AC-CLIP, трубное соединение с фланцем



Область применения: Ниппель для кондиционных шлангов, зажимная система
Форма уплотнения 1: Уплотнение кольцом круглого сечения
Конструкция: Прямые
Защита поверхности: Гальваническое покрытие
Принадлежности: AC OR TUBO GR, Кольцо круглого сечения, кондиционерное оборудование TUBO

Соединение 1: Трубное соединение с фланцем
Модель: Трубное соединение с уплотнением кольцом круглого сечения, с фланцем, с длинной направляющей частью
Материал: Сталь

Наименование	DN*	Размер	Дюймы	Для внутреннего Ø трубы mm	Ø d2 mm	L1 mm
ACN 13 FO MF 20	12	8	1/2"	17,5	9,5	81,6

DN = номинальный диаметр, номинальный внутренний диаметр
 Кольцо круглого сечения заказывается отдельно, оно не входит в комплект поставки.

ACN AOL

Ниппель системы AC-CLIP, DKOL



Область применения: Ниппель для кондиционерных шлангов, зажимная система
Форма уплотнения 1: Наружный конус 24° с кольцом круглого сечения
Аббревиатура нормы: DKOL
Защита поверхности: Гальваническое покрытие

Соединение 1: Метрическая гаечная резьба
Конструкция: Прямые
Материал: Сталь

Наименование	DN*	Размер	Дюймы	G1	Ø d2 mm	L1 mm	S1	Кольцо круглого сечения
ACN 20 AOL	19	12	3/4"	M 30 x 2	16,4	71,1	36	20 x 2

DN = номинальный диаметр, номинальный внутренний диаметр

ACN AOL 45

Ниппель системы AC-CLIP, DKOL, угол 45°



Область применения: Ниппель для кондиционерных шлангов, зажимная система
Форма уплотнения 1: Наружный конус 24° с кольцом круглого сечения
Аббревиатура нормы: DKOL
Защита поверхности: Гальваническое покрытие

Соединение 1: Метрическая гаечная резьба
Конструкция: Угол 45°
Материал: Сталь

Наименование	DN*	Размер	Дюймы	G1	Ø d2 mm	L1 mm	L2 mm	S1	Кольцо круглого сечения
ACN 20 AOL 45	19	12	3/4"	M 30 x 2	16,4	104,1	26,6	36	20 x 2

DN = номинальный диаметр, номинальный внутренний диаметр

ACN AJ 90

Ниппель системы AC-CLIP, уплотнительная головка SAE, угол 90°



Область применения: Ниппель для кондиционерных шлангов, зажимная система
Форма уплотнения 1: Внутренний конус 45°
Конструкция: Угол 90°
Защита поверхности: Гальваническое покрытие

Соединение 1: Гаечная резьба UN/UNF
Модель: Соединение SAE, угол 45°
Материал: Сталь

Наименование	DN*	Размер	Дюймы	G1	Ø d2 mm	L1 mm	L2 mm	S1
ACN 04 AJ 90	5	3	3/16"	7/16" -20 UNF	3,1	37,3	19,1	14

DN = номинальный диаметр, номинальный внутренний диаметр

ACN AJ 45

Ниппель системы AC-CLIP, уплотнительная головка SAE, угол 45°



Область применения: Ниппель для кондиционерных шлангов, зажимная система
Форма уплотнения 1: Внутренний конус 45°
Конструкция: Угол 45°
Защита поверхности: Гальваническое покрытие

Соединение 1: Гаечная резьба UN/UNF
Модель: Соединение SAE, угол 45°
Материал: Сталь

Наименование	DN*	Размер	Дюймы	G1	Ø d2 mm	L1 mm	L2 mm	S1
ACN 04 AJ 45	5	3	3/16"	7/16" -20 UNF	3,1	46,9	11,8	14

DN = номинальный диаметр, номинальный внутренний диаметр

ACN AJ

Ниппель системы AC-CLIP, уплотнительная головка SAE



Область применения: Ниппель для кондиционерных шлангов, зажимная система
Форма уплотнения 1: Внутренний конус 45°
Конструкция: Прямые
Защита поверхности: Гальваническое покрытие

Соединение 1: Гаечная резьба UN/UNF
Модель: Соединение SAE, угол 45°
Материал: Сталь

Наименование	DN*	Размер	Дюймы	G1	Ø d2 mm	L1 mm	S1
ACN 04 AJ	5	3	3/16"	7/16" -20 UNF	3,1	34	14

DN = номинальный диаметр, номинальный внутренний диаметр

ACN VB BH



Область применения: Ниппель для кондиционерных шлангов, зажимная система
Соединение 2: Питающий клапан
Материал: Сталь

Соединение 1 + 3: Шланговое соединение
Конструкция: Прямые
Защита поверхности: Гальваническое покрытие

Наименование	DN*	Размер	Дюймы	Ø d3 mm	L1 mm	L2 mm
ACN 08 VB BH	8	5	5/16"	5,5	124,9	38,7
ACN 10 VB BH	10	6	3/8"	8,0	125,8	39,2

DN = номинальный диаметр, номинальный внутренний диаметр

ACN VB BN

Ниппель системы AC-CLIP, прямой соединитель с клапаном (сторона низкого давления)



Область применения: Ниппель для кондиционерных шлангов, зажимная система

Соединение 2: Питающий клапан

Материал: Сталь

Соединение 1 + 3: Шланговое соединение

Конструкция: Прямые

Защита поверхности: Гальваническое покрытие

Наименование	DN*	Размер	Дюймы	Ø d3 mm	L1 mm	L2 mm
ACN 13 VB BN	12	8	1/2"	9,5	126,1	39,4
ACN 16 VB BN	16	10	5/8"	11,9	125,5	40,1

DN = номинальный диаметр, номинальный внутренний диаметр

ACN VB

Ниппель системы AC-CLIP, прямой соединитель



Область применения: Ниппель для кондиционерных шлангов, зажимная система

Конструкция: Прямые

Защита поверхности: Гальваническое покрытие

Соединение 2: Шланговое соединение

Материал: Сталь

Наименование	DN*	Размер	Дюймы	Ø d3 mm	L1 mm	L2 mm
ACN 08 VB	8	5	5/16"	5,5	124,9	38,7
ACN 10 VB	10	6	3/8"	8,0	125,8	39,2
ACN 13 VB	12	8	1/2"	9,5	126,1	39,4
ACN 16 VB	16	10	5/8"	11,9	125,5	40,1

DN = номинальный диаметр, номинальный внутренний диаметр

AC BÜGEL

Скоба для ниппеля системы AC-CLIP



Область применения: Хладагенты (кондиционирование)

Материал: Высококачественная сталь

Модель: Система AC-CLIP

Наименование	DN*	Размер	Дюймы	L1 mm
AC BUEGEL 04	5	3	3/16"	20,4
AC BUEGEL 08	8	5	5/16"	40,4
AC BUEGEL 10	10	6	3/8"	40,4
AC BUEGEL 13	12	8	1/2"	40,4
AC BUEGEL 16	16	10	5/8"	40,4
AC BUEGEL 20	19	12	3/4"	40,4

DN = номинальный диаметр, номинальный внутренний диаметр

AC SCHELLEN

Хомут для nipples системы AC-CLIP



Область применения: Хладагенты (кондиционирование)

Модель: Система AC-CLIP

Материал: Высококачественная сталь

Наименование	DN*	Размер	Дюймы	D mm
AC SCHELLE 04	5	3	3/16"	14,0
AC SCHELLE 08	8	5	5/16"	18,0
AC SCHELLE 10	10	6	3/8"	20,5
AC SCHELLE 13	12	8	1/2"	23,0
AC SCHELLE 16	16	10	5/8"	27,5
AC SCHELLE 20	19	12	3/4"	33,0

DN = номинальный диаметр, номинальный внутренний диаметр

MDN AOL 90 AC

Винтовой nipple, DKOL для кондиционерного шланга, угол 90°



Область применения: Резьбовой nipple для кондиционерных шлангов

Соединение 1: Метрическая гаечная резьба

Форма уплотнения 1: Наружный конус 24° с кольцом круглого сечения

Конструкция: Угол 90°

Материал: Сталь

Защита поверхности: Гальваническое покрытие

Наименование	DN*	Размер	Дюймы	Ø d2 mm	G1	L1 mm	L2 mm	SW (размер под ключ) mm	S1	Кольцо круглого сечения
MDN 20 AOL 90 AC	19	12	3/4"	20,5	M 30 x 2	89,5	55,0	30	36	20,0 x 2,0
MDN 25 AOL 90 AC	25	16	1"	26,5	M 36 x 2	97,0	64,5	36	41	26,0 x 2,0
MDN 32 AOL 90 AC	31	20	1.1/4"	32,5	M 45 x 2	107,5	76,0	46	50	32,0 x 2,5

SW = размер под ключ DN = номинальный диаметр, номинальный внутренний диаметр

MDN AOL 45 AC

Винтовой nipple, DKOL для кондиционерного шланга, угол 45°



Область применения: Резьбовой nipple для кондиционерных шлангов

Соединение 1: Метрическая гаечная резьба

Форма уплотнения 1: Наружный конус 24° с кольцом круглого сечения

Конструкция: Угол 45°

Материал: Сталь

Защита поверхности: Гальваническое покрытие

Наименование	DN*	Размер	Дюймы	Ø d2 mm	G1	L1 mm	L2 mm	SW (размер под ключ) mm	S1	Кольцо круглого сечения
MDN 20 AOL 45 AC	19	12	3/4"	20,5	M 30 x 2	98,4	26,5	30	36	20,0 x 2,0
MDN 25 AOL 45 AC	25	16	1"	26,5	M 36 x 2	110,3	29,8	36	41	26,0 x 2,0
MDN 32 AOL 45 AC	31	20	1.1/4"	32,5	M 45 x 2	110,5	32,5	46	50	32,0 x 2,5

SW = размер под ключ DN = номинальный диаметр, номинальный внутренний диаметр

MDN AOL AC

Винтовой nipple, DKOL для кондиционерного шланга



Область применения: Резьбовой nipple для кондиционерных шлангов

Форма уплотнения 1: Наружный конус 24° с кольцом круглого сечения

Материал: Сталь

Соединение 1: Метрическая гаечная резьба

Конструкция: Прямые

Защита поверхности: Гальваническое покрытие

Наименование	DN*	Размер	Дюймы	Ø d2 mm	G1	L1 mm	SW (размер под ключ) mm	S1	Кольцо круглого сечения
MDN 20 AOL AC	19	12	3/4"	20,5	M 30 x 2	69,5	36	36	20,0 x 2,0
MDN 25 AOL AC	25	16	1"	26,5	M 36 x 2	74,9	41	41	26,0 x 2,0
MDN 32 AOL AC	31	20	1.1/4"	32,5	M 45 x 2	77,3	50	50	32,0 x 2,5

SW = размер под ключ DN = номинальный диаметр, номинальный внутренний диаметр

MDN BOCK 90

Винтовой nipple, упорное соединение для кондиционерного шланга, угол 90°



Область применения: Резьбовой nipple для кондиционерных шлангов

Конструкция: Угол 90°

Защита поверхности: Гальваническое покрытие

Соединение 1: Упорное соединение

Материал: Сталь

Наименование	DN*	Размер	Дюймы	Ø d2 mm	L1 mm	L2 mm	SW (размер под ключ) mm
MDN 20 BOCK 90	19	12	3/4"	20,5	81,0	76,5	30
MDN 25 BOCK 90	25	16	1"	26,5	97,0	86,5	36
MDN 32 BOCK 90	31	20	1.1/4"	32,5	108,5	90,5	46

SW = размер под ключ DN = номинальный диаметр, номинальный внутренний диаметр

MDN BOCK 45

Винтовой nipple, упорное соединение для кондиционерного шланга, угол 45°



Область применения: Резьбовой nipple для кондиционерных шлангов

Конструкция: Угол 45°

Защита поверхности: Гальваническое покрытие

Соединение 1: Упорное соединение

Материал: Сталь

Наименование	DN*	Размер	Дюймы	Ø d2 mm	L1 mm	L2 mm	SW (размер под ключ) mm
MDN 20 BOCK 45	19	12	3/4"	20,5	114,3	46,0	30
MDN 25 BOCK 45	25	16	1"	26,5	123,2	45,7	36
MDN 32 BOCK 45	31	20	1.1/4"	32,5	133,7	38,0	46

SW = размер под ключ DN = номинальный диаметр, номинальный внутренний диаметр

MDN BOCK

Винтовой ниппель, упорное соединение для кондиционерного шланга



Область применения: Резбовой ниппель для кондиционерных шлангов

Конструкция: Прямые

Защита поверхности: Гальваническое покрытие

Соединение 1: Упорное соединение

Материал: Сталь

Наименование	DN*	Размер	Дюймы	Ø d2 mm	L1 mm	SW (размер под ключ) mm
MDN 20 BOCK	19	12	3/4"	20,5	95,5	30
MDN 25 BOCK	25	16	1"	26,5	102,5	36
MDN 32 BOCK	31	20	1.1/4"	32,5	95,0	46

SW = размер под ключ DN = номинальный диаметр, номинальный внутренний диаметр

MDH 100 AC

Резьбовая обойма для кондиционерных шлангов



Область применения: Хладагенты (кондиционирование)

Защита поверхности: Гальваническое покрытие

Материал: Сталь

Наименование	DN*	Размер	Дюймы
MDH 120 AC	19	12	3/4"
MDH 125 AC	25	16	1"
MDH 132 AC	31	20	1.1/4"

DN = номинальный диаметр, номинальный внутренний диаметр SW = размер под ключ

G TUBO

Переходник контрсоединения, TUBO



Соединение 1: Наружная резьба UNEF

Модель: Наружная резьба SAE, угол 45°, наружный конус с длинной направляющей частью, для муфты 5400

Материал: Сталь

Соединение 2: Наружная резьба UN/UNF

Конструкция: Прямые

Защита поверхности: Гальваническое покрытие

Наименование	G1	G2	L1 mm	SW (размер под ключ) mm
G 08 TUBO 7/8-20	7/8"-20 UNEF	5/8" -18 UNF	26,7	27
G 10 TUBO 7/8-20	7/8"-20 UNEF	3/4" -16 UNF	28,7	27
G 13 TUBO 11/4-18	1.1/4"-18 UNFE	7/8" -14 UNF	34,3	36
G 16 TUBO 11/4-18	1.1/4"-18 UNFE	1.1/16" -14 UNS	35,6	36

SW = размер под ключ

ADAPTER M

Переходники для системы кондиционирования



Соединение 1: Метрическая внутренняя резьба, цилиндрическая
Материал: Латунь

Конструкция: Прямые

Наименование	G1	L1 mm	SW (размер под ключ) mm	Исполнение
ADAPTER M13X1	M 13 x 1	15,8	17	Сторона низкого давления
ADAPTER M15X1	M 15 x 1	15,8	19	Сторона высокого давления

SW = размер под ключ

VZ M

Клапанный узел



Соединение 1: Метрическая наружная резьба, цилиндрическая
Конструкция: Прямые

Форма уплотнения 1:
Материал: Сталь

Наименование	G1	SW (размер под ключ) mm	Исполнение
VZ M 13X1	M 13 x 1	15	Сторона низкого давления
VZ M 15X1	M 15 x 1	17	Сторона высокого давления

SW = размер под ключ

AC OR

Кольцо круглого сечения для nipples системы AC-CLIP



Модель: Уплотнительное кольцо для nipples системы AC-CLIP

Наименование	Для шланга DN	Ø d1 mm	Ø d2 mm	S mm
AC OR 05	05	3,5	5,5	1,0
AC OR 08	08	5,5	7,5	1,0
AC OR 10	10	8,0	10,0	1,0
AC OR 13	12	9,5	12,5	1,5
AC OR 16	16	12,0	16,0	2,0
AC OR 20	19	15,5	19,5	2,0

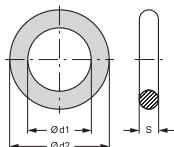

AC OR AOL

Кольцо круглого, кондиционерное оборудование DKOL



Температура min.: -40 °C
Материал: Нитрильный каучук

Температура max.: 125 °C

Наименование	Для шланга DN	Ø d1 mm	Ø d2 mm	S mm
AC OR AOL 20	19	20	24	2,0
AC OR AOL 25	25	26	30	2,0
AC OR AOL 32	31	32	37	2,5

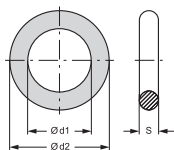

AC OR TUBO GR

Кольцо круглого сечения, кондиционерное оборудование TUBO



Модель: Уплотнительное кольцо
Температура min.: -40 °C

Материал: Хлоропрен (неопрен)

Принадлежности: ACN AO, Ниппель системы AC-CLIP, трубное соединение
ACN AO 45, Ниппель системы AC-CLIP, трубное соединение, угол 45°

ACN AO 45 BN,

ACN AO 90, Ниппель системы AC-CLIP, трубное соединение, угол 90°

ACN AO 90 BHL,

ACN AO 90 BNL,

ACN AO BN, Ниппель системы AC-CLIP, с питающим клапаном для высокого давления

ACN AO BN, Ниппель системы AC-CLIP, с питающим клапаном для низкого давления

ACN DF, Ниппель системы AC-CLIP для компрессора DENSO, фланец

ACN DF 90, Ниппель системы AC-CLIP для компрессора DENSO, фланец, угол 90°

ACN FO, Ниппель системы AC-CLIP, для фланцевого монтажа

ACN FO 45, Ниппель системы AC-CLIP, для фланцевого монтажа, угол 45°

ACN FO 90, Ниппель системы AC-CLIP, для фланцевого монтажа, угол 90°

ACN FO MF, Ниппель системы AC-CLIP, трубное соединение с фланцем

ACN FO MF 45, Ниппель системы AC-CLIP, трубное соединение с фланцем, угол 45°

ACN FO MF 90, Ниппель системы AC-CLIP, трубное соединение с фланцем, угол 90°

Подходит для: Для следующих хладагентов

R134a

R404a

Температура max.: 150 °C

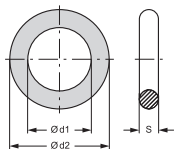

Наименование	Для шланга DN	Ø d1 mm	Ø d2 mm	S mm
AC OR TUBO 08 GR	08	7,6	11,16	1,78
AC OR TUBO 10 GR	10	10,8	14,36	1,78

AC OR TUBO GR (Продолжение)**Кольцо круглого сечения, кондиционерное оборудование TUBO**

Наименование	Для шланга DN	Ø d1 mm	Ø d2 mm	S mm
AC OR TUBO 13 GR	12	14,0	17,56	1,78
AC OR TUBO 16 GR	16	17,2	20,76	1,78

AC ZANGEN**Клещи для системы AC-CLIP**

Область применения: Клещи для кондиционерных шлангов, зажимная система

Наименование	Для шланга DN
AC ZANGE	05 - 16
AC ZANGE 16	19

OEL PAG46**Монтажное масло**

Область применения: Монтажное масло для кондиционерных шлангов

Наименование
OEL PAG46

AC GLASFASER

Защитный теплоизолирующий шланг



Область применения: Температурная защита для кондиционерных и гидравлических шлангопроводов

Цвет: серебристый
Температура max.: 220 °C

Температура min.: -50 °C

Наименование	Внутренний Ø mm	Толщина стенок mm
AC GLAS FASER 22	22	0,65
AC GLAS FASER 32	32	0,65

AC AF 2

Защита от конденсата



Область применения: Хладагенты (кондиционирование)

Цвет: черный

Наименование	Внутренний Ø min. mm	Внутренний Ø max. mm	Толщина стенок mm
AC AF 2-012	13,0	14,5	11,00
AC AF 2-015	16,0	17,5	11,50
AC AF 2-018	19,0	20,5	11,50
AC AF 2-022	23,0	24,5	12,00
AC AF 2-025	26,0	27,5	12,50
AC AF 2-030	31,0	33,0	12,50
AC AF 2-042	43,5	45,5	13,50
AC AF 2-045	46,0	47,5	13,50

AC AF 2 E

Защита от конденсата



Область применения: Хладагенты (кондиционирование)

Цвет: черный

Наименование	Внутренний Ø min. mm	Внутренний Ø max. mm	Толщина стенок mm
AC AF 2-015 E	16,0	17,5	11,50
AC AF 2-018 E	19,0	20,5	11,50
AC AF 2-022 E	23,0	24,5	12,00



Комплект поставки: Табличка, кабельная стяжка, этикетка

Единица упаковки: 25 шт. в пакете

Дополнительные элементы: HD 100 - 1 SN, Шланг высокого давления
 HD 100 T - 1 SN, Шланг высокого давления, с высокой термостойкостью
 HD 200 - 2 SN, Шланг высокого давления
 HD 200 RM - 2 SN, Шланг высокого давления, для тяжелых условий эксплуатации
 HD 200 S - 2 SN, Шланг высокого давления, для тяжелых условий эксплуатации
 HD 200 T - 2 SN, Шланг высокого давления, с высокой термостойкостью
 HD 400 - 4 SP, Шланг высокого давления
 HD 500 - 4 SH, Шланг высокого давления
 HD 600 - R 13, Шланг высокого давления
 HD 700 - R 15, Шланг высокого давления
 HD 700 PRO, Шланг высокого давления, с наружным покрытием высокой износостойкости
 KP 100 - 1 SC, Шланг высокого давления компактной конструкции
 KP 100 P - 1 SC, Компактный шланг высокого давления "Pilot"
 KP 200 - 2 SC, Шланг высокого давления компактной конструкции
 KP 200 NO - 2 SC, Компактный шланг
 KP 200 PRO - 2 SC, Компактный шланг высокого давления, износостойкий
 KP 200 S, Шланг высокого давления компактной конструкции
 KP 400, Компактный шланг
 MD 100, Шланг среднего давления
 NY 100, Термопластичный шланг высокого давления
 NY 2100, Термопластичный шланг сверхвысокого давления
 NY 300, Термопластичный шланг высокого давления
 NY 700 - R7, Термопластичный шланг высокого давления
 NY 800 - R8, Термопластичный шланг высокого давления
 NY 800 - R8 NC, Термопластичный шланг высокого давления, не электропроводящий
 NYZ 100, Термопластичный шланг высокого давления, сдвоенный
 NYZ 2100, Термопластичный шланг сверхвысокого давления, сдвоенный
 NYZ 700 - R7, Термопластичный шланг высокого давления, сдвоенный
 NYZ 800 - R8, Термопластичный шланг высокого давления, сдвоенный
 SG 100 RI, Всасывающий шланг
 SG 100 RI EP, Всасывающий шланг
 SGB 100, Всасывающий шланг
 SGD 100, Всасывающий и напорный шланг
 TAF 100, Шланг высокого давления, тип TAF
 TAF 100 CU, Шланг высокого давления, тип TAF CU, медный провод
 TBF 200, Шланг высокого давления, тип TBF
 TBFZ 200, Шланг высокого давления, тип TBFZ, сдвоенный
 TE 100 - 1 TE, Шланг низкого давления с текстильной прокладкой
 TE 200 B - 2 TE, Шланг низкого давления с текстильной прокладкой
 TE 300 - 3 TE, Шланг низкого давления с текстильной прокладкой

Наименование
X-CODESET

SF O-RING

Кольцо круглого сечения для фланцевого соединения SAE



Температура min.: -20 °C

Температура max.: 100 °C

Материал: NBR, твердость по Шору A 90

Варианты изделия: SF O-RING PU, Кольцо круглого сечения для фланцевого соединения SAE, Полиуретан, твердость по Шору A 93
SF O-RING V, Кольцо круглого сечения, 90SH FKM (FKM), FKM SH 90 (Витон)

Наименование	DN*	Размер	Дюймы	Ø d1 mm	Ø d2 mm	S mm
SF ORING 13	12	8	1/2"	18,66	25,72	3,53
SF ORING 20	19	12	3/4"	24,99	32,05	3,53
SF ORING 25	25	16	1"	32,92	39,98	3,53
SF ORING 32	31	20	1.1/4"	37,70	44,76	3,53
SF ORING 40	38	24	1.1/2"	47,22	54,28	3,53
SF ORING 50	51	32	2"	56,74	63,80	3,53
SF ORING 75	76	48	3"	85,32	92,38	3,53

Кольцо SFORING75 выполнено из нитрильного каучука, твердость по Шору A 70.

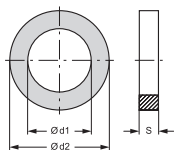

FH 3000 / 6000 PSI

Полуфланец SAE



Модель: Полуфланец SAE

Комплект поставки: Только фланец

Защита поверхности: Гальваническое покрытие

Норма: SAE J 518 C

ISO 6162

Материал: Сталь ST 52.3 (FE 510)

Крепление: Отверстие под винт

Наименование	Серия давления	Размер фланца	Давление (PB) 10.9		Давление (PB) 8.8		A	B	C	D	E	F	G	H	I	L	M метр.	M unc
			bar	bar	mm	mm	mm	mm	mm	mm	mm	mm	mm	mm	mm	mm	mm	mm
FH 3001	3000 PSI	1/2"	350	350	31,0	24,3	38,1	54	8,7	22,8	19	13	6,2	8,7	M 8 x 25	5/16 x 1.1/4		
FH 3002	3000 PSI	3/4"	350	350	38,9	32,1	47,6	65	11,1	25,9	22	14	6,2	10,7	M 10 x 30	3/8 x 1.1/4		
FH 3003	3000 PSI	1"	315	250	45,2	38,5	52,4	70	13,1	29,2	24	16	7,5	10,7	M 10 x 30	3/8 x 1.1/4		
FH 3004	3000 PSI	1.1/4"	250	200	51,6	43,7	58,7	79	15,1	36,3	22	16	7,5	12,0	M 10 x 30	7/16 x 1.1/2		
FH 3005	3000 PSI	1.1/2"	200	200	61,1	50,8	69,9	94	17,9	41,1	25	16	7,5	13,5	M 12 x 35	1/2 x 1.1/2		
FH 3006	3000 PSI	2"	200	160	72,2	62,7	77,8	102	21,4	48,2	26	16	9,0	13,5	M 12 x 35	1/2 x 1.1/2		
FH 3007	3000 PSI	2.1/2"	160	100	84,9	74,9	88,9	114	25,4	54,1	38	19	9,0	13,5	M 12 x 40	1/2 x 1.1/2		
FH 3008	3000 PSI	3"	160	100	102,4	90,9	106,4	135	31,0	65,3	41	22	9,0	17,0	M 16 x 50	5/8 x 2		
FH 3009	3000 PSI	3.1/2"	35	35	115,1	102,4	120,7	152	34,9	69,5	28	22	10,7	17,0	M 16 x 50	5/8 x 2		
FH 3010	3000 PSI	4"	35	35	127,8	115,1	130,2	162	38,9	76,0	35	25	10,7	17,0	M 16 x 50	5/8 x 2		
FH 3011	3000 PSI	5"	35	35	153,2	140,5	152,4	184	46,0	90,0	41	28	10,7	17,0	M 16 x 55	5/8 x 2		
FH 3014	3000 PSI	1.1/4"	250	200	51,6	43,7	58,7	79	15,1	36,3	22	16	7,5	10,7	M 10 x 30	-		
FH 3044	3000 PSI	1.1/4"	250	200	51,6	43,7	58,7	79	15,1	36,3	22	16	7,5	12,7	M 12 x 35	-		
FH 6001	6000 PSI	1/2"	400	350	32,5	24,6	40,5	56	9,1	23,6	22	16	7,2	8,7	M 8 x 30	5/16 x 1.1/4		
FH 6002	6000 PSI	3/4"	400	350	42,1	32,5	50,8	71	11,9	30,0	28	19	8,3	10,7	M 10 x 35	3/8 x 1.1/2		
FH 6003	6000 PSI	1"	400	350	48,4	38,9	57,2	81	13,9	34,8	33	24	9,0	13,0	M 12 x 45	-		

PN = номинальное давление PB = макс. рабочее давление Серия: LL = очень легкая L = легкая S = тяжелая Ø = наружный диаметр трубы

FH 3000 / 6000 PSI (Продолжение)

Полуфланец SAE

Наименование	Серия давления	Размер фланца	Давление (PB)		A	B	C	D	E	F	G	H	I	L	M метр.	M unc
			10.9	8.8	mm	mm	mm	mm	mm	mm	mm	mm	mm	mm		
FH 6004	6000 PSI	1.1/4"	400	350	54,8	44,5	66,7	95	15,9	38,6	38	27	9,8	14,7	M 14 x 45	-
FH 6005	6000 PSI	1.1/2"	400	350	64,3	51,6	79,4	113	18,3	47,5	43	30	12,1	17,0	M 16 x 55	5/8 x 2
FH 6006	6000 PSI	2"	400	350	80,2	67,6	96,8	133	22,2	56,9	52	37	12,1	21,0	M 20 x 70	3/4 x 2.1/2
FH 6013	6000 PSI	1"	400	350	48,4	38,9	57,2	81	13,9	34,8	33	24	9,0	12,0	-	7/16 x 1.1/4
FH 6044	6000 PSI	1.1/4"	400	350	54,8	44,5	66,7	95	15,9	38,6	38	27	9,8	13,5	-	1/2 x 1.3/4

PN = номинальное давление PB = макс. рабочее давление Серия: LL = очень легкая L = легкая S = тяжелая Ø = наружный диаметр трубы

Рекомендуемые винты приводятся в столбцах M (метр) или M (unc). Макс. рабочее давление (PB) зависит от класса прочности винтов (8.8 или 10.9).

SFH 6000 PSI CAT

Полуфланец 6000 PSI (CAT)

Подходит для: Caterpillar

Материал: Сталь

Защита поверхности: Гальваническое покрытие



Наименование	Размер фланца	Давление (PB)		A	B	C	D	L	M метр.	M unc
		10.9	8.8	mm	mm	mm	mm	mm		
SFH 9 20	3/4"	400	350	42,1	13,3	50,8	71	10,7	M 10 x 35	3/8 x 1.1/2
SFH 9 25	1"	400	350	48,4	13,3	57,2	81	13,0	M 12 x 45	-
SFH 9 32	1.1/4"	400	350	54,8	13,3	66,7	95	15,0	M 14 x 45	-
SFH 9 40	1.1/2"	400	350	64,3	13,3	79,4	11	17,0	M 16 x 55	5/8 x 2

Рекомендуемые винты приводятся в столбцах M (метр) или M (unc). Макс. рабочее давление (PB) зависит от класса прочности винтов (8.8 или 10.9).

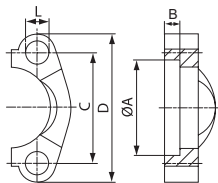

PN AB

Прессуемый ниппель, DKR

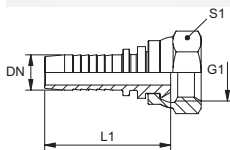

Область применения: Прессуемый ниппель для шлангов от HD 100 до HD 400, KP-, TE

Форма уплотнения 1: Наружный конус 60°

Аббревиатура нормы: DKR

Защита поверхности: Гальваническое покрытие

Варианты изделия: PN AB VA, Прессуемый ниппель, DKR, Высококачественная сталь

Соединение 1: Гаечная резьба BSP

Норма: ISO 228-1

ISO 8434-6

BS 5200

Материал: Сталь

Наименование	DN	Размер	Дюймы	G1	L1 mm	S1
PN 04 AB	5	3	3/16"	G 1/8"-28	37,0	14
PN 04 AB 06	5	3	3/16"	G 1/4"-19	37,5	19
PN 06 AB 02	6	4	1/4"	G 1/8"-28	43,0	14
PN 06 AB	6	4	1/4"	G 1/4"-19	44,5	19
PN 06 AB 10	6	4	1/4"	G 3/8"-19	46,5	22
PN 08 AB 06	8	5	5/16"	G 1/4"-19	45,0	19
PN 08 AB 10	8	5	5/16"	G 3/8"-19	47,0	22
PN 08 AB 13	8	5	5/16"	G 1/2"-14	48,5	27
PN 10 AB 06	10	6	3/8"	G 1/4"-19	46,5	19
PN 10 AB	10	6	3/8"	G 3/8"-19	48,0	22
PN 10 AB 13	10	6	3/8"	G 1/2"-14	49,5	27
PN 13 AB 10	12	8	1/2"	G 3/8"-19	48,0	22
PN 13 AB	12	8	1/2"	G 1/2"-14	50,5	27
PN 13 AB 16	12	8	1/2"	G 5/8"-14	49,5	30
PN 13 AB 20	12	8	1/2"	G 3/4"-14	52,0	32
PN 16 AB 13	16	10	5/8"	G 1/2"-14	55,0	27
PN 16 AB	16	10	5/8"	G 5/8"-14	54,0	30
PN 16 AB 20	16	10	5/8"	G 3/4"-14	57,0	32
PN 16 AB 25	16	10	5/8"	G 1"-11	62,0	38
PN 20 AB 13	19	12	3/4"	G 1/2"-14	62,0	27
PN 20 AB 16	19	12	3/4"	G 5/8"-14	61,0	30
PN 20 AB	19	12	3/4"	G 3/4"-14	64,0	32
PN 20 AB 25	19	12	3/4"	G 1"-11	67,0	38
PN 25 AB	25	16	1"	G 1"-11	75,0	38
PN 25 AB 32	25	16	1"	G 1.1/4"-11	80,5	50
PN 32 AB	31	20	1.1/4"	G 1.1/4"-11	88,0	50
PN 40 AB	38	24	1.1/2"	G 1.1/2"-11	92,0	55
PN 50 AB	51	32	2"	G 2"-11	110,5	70

Подходящую обойму выбрать в соответствии с типом шланга.

PN AB 45

Прессуемый ниппель, DKR, угол 45°

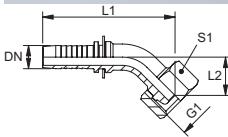

Область применения: Прессуемый ниппель для шлангов от HD 100 до HD 400, KP-, TE

Форма уплотнения 1: Наружный конус 60°

Аббревиатура нормы: DKR

Защита поверхности: Гальваническое покрытие

Варианты изделия: PN AB 45 VA, Прессуемый ниппель, DKR, угол 45°, Высококачественная сталь

Соединение 1: Гаечная резьба BSP

Норма: ISO 228-1

ISO 8434-6

BS 5200

Материал: Сталь

Наименование	DN	Размер	Дюймы	G1	L1 mm	L2 mm	S1
PN 04 AB 45	5	3	3/16"	G 1/8"-28	54,0	14,0	14
PN 04 AB 06 45	5	3	3/16"	G 1/4"-19	65,0	17,0	17
PN 06 AB 02 45	6	4	1/4"	G 1/8"-28	63,0	14,0	14
PN 06 AB 45	6	4	1/4"	G 1/4"-19	60,5	12,5	19
PN 06 AB 10 45	6	4	1/4"	G 3/8"-19	62,0	14,0	22
PN 08 AB 06 45	8	5	5/16"	G 1/4"-19	72,0	17,0	17
PN 08 AB 10 45	8	5	5/16"	G 3/8"-19	63,0	11,5	22
PN 10 AB 06 45	10	6	3/8"	G 1/4"-19	74,0	17,0	17
PN 10 AB 45	10	6	3/8"	G 3/8"-19	69,5	16,5	22
PN 10 AB 13 45	10	6	3/8"	G 1/2"-14	96,5	18,5	27
PN 13 AB 10 45	12	8	1/2"	G 3/8"-19	89,0	27,0	22
PN 13 AB 45	12	8	1/2"	G 1/2"-14	78,5	17,5	27
PN 13 AB 16 45	12	8	1/2"	G 5/8"-14	80,0	21,5	30
PN 13 AB 20 45	12	8	1/2"	G 3/4"-14	84,0	24,0	32
PN 16 AB 45	16	10	5/8"	G 5/8"-14	96,0	24,5	30
PN 16 AB 20 45	16	10	5/8"	G 3/4"-14	94,5	28,5	32
PN 20 AB 45	19	12	3/4"	G 3/4"-14	108,0	28,5	32
PN 20 AB 25 45	19	12	3/4"	G 1" -11	109,5	26,0	38
PN 25 AB 45	25	16	1"	G 1" -11	137,0	35,0	38
PN 25 AB 32 45	25	16	1"	G 1.1/4"-11	150,0	40,0	50
PN 32 AB 45	31	20	1.1/4"	G 1.1/4"-11	155,0	40,0	50
PN 50 AB 45	51	32	2"	G 2" -11	219,0	50,0	70

Подходящую обойму выбрать в соответствии с типом шланга.

PN AB 90

Прессуемый ниппель, DKL, угол 90°

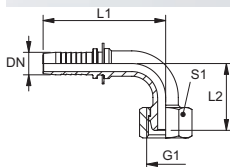

Область применения: Прессуемый ниппель для шлангов от HD 100 до HD 400, KP-, TE

Форма уплотнения 1: Наружный конус 60°

Аббревиатура нормы: DKR

Защита поверхности: Гальваническое покрытие

Варианты изделия: PN AB 90 VA, Прессуемый ниппель, DKL, угол 90°, Высококачественная сталь

Соединение 1: Гаечная резьба BSP

Норма: ISO 228-1

ISO 8434-6

BS 5200

Материал: Сталь

Наименование	DN	Размер	Дюймы	G1	L1 mm	L2 mm	S1
PN 04 AB 90	5	3	3/16"	G 1/8"-28	47,5	27,5	14
PN 04 AB 06 90	5	3	3/16"	G 1/4"-19	52,0	27,0	17
PN 06 AB 02 90	6	4	1/4"	G 1/8"-28	57,0	27,5	14
PN 06 AB 90	6	4	1/4"	G 1/4"-19	55,0	27,0	19
PN 06 AB 10 90	6	4	1/4"	G 3/8"-19	56,0	27,5	22
PN 08 AB 06 90	8	5	5/16"	G 1/4"-19	58,0	27,0	17
PN 08 AB 10 90	8	5	5/16"	G 3/8"-19	57,0	29,0	22
PN 08 AB 13 90	8	5	5/16"	G 1/2"-14			
PN 10 AB 06 90	10	6	3/8"	G 1/4"-19	60,0	27,0	17
PN 10 AB 90	10	6	3/8"	G 3/8"-19	64,0	33,0	22
PN 10 AB 13 90	10	6	3/8"	G 1/2"-14	64,0	34,0	27
PN 13 AB 10 90	12	8	1/2"	G 3/8"-19	68,0	39,0	22
PN 13 AB 90	12	8	1/2"	G 1/2"-14	72,5	43,0	27
PN 13 AB 16 90	12	8	1/2"	G 5/8"-14	71,5	42,5	30
PN 13 AB 20 90	12	8	1/2"	G 3/4"-14	71,5	45,5	32
PN 16 AB 90	16	10	5/8"	G 5/8"-14	87,0	52,5	30
PN 16 AB 20 90	16	10	5/8"	G 3/4"-14	87,0	55,0	32
PN 20 AB 90	19	12	3/4"	G 3/4"-14	99,0	58,0	32
PN 20 AB 25 90	19	12	3/4"	G 1"-11	99,0	62,0	38
PN 25 AB 90	25	16	1"	G 1"-11	126,0	74,0	38
PN 25 AB 32 90	25	16	1"	G 1.1/4"-11			
PN 32 AB 90	31	20	1.1/4"	G 1.1/4"-11	130,0	75,0	50
PN 50 AB 90	51	32	2"	G 2"-11			

Подходящую обойму выбрать в соответствии с типом шланга.

PN ABK 45

Прессуемый ниппель, DKR в сборе, угол 45°



Область применения: Прессуемый ниппель для шлангов от HD 100 до HD 400, KP-, TE
Форма уплотнения 1: Наружный конус 60°
Норма: ISO 228-1 (BS 5200)
Материал: Сталь

Соединение 1: Гаечная резьба BSP
Дополнение к модели: Компактная форма
Аббревиатура нормы: DKR
Защита поверхности: Гальваническое покрытие

Наименование	DN	Размер	Дюймы	G1	L1 mm	L2 mm	S1
PN 06 ABK 45	6	4	1/4"	G 1/4" -19	65,0	12,0	19
PN 10 ABK 45	10	6	3/8"	G 3/8" -19	60,0	19,0	22
PN 13 ABK 45	12	8	1/2"	G 1/2" -14	74,0	15,0	27
PN 16 ABK 45	16	10	5/8"	G 5/8" -14			
PN 20 ABK 45	19	12	3/4"	G 3/4" -14			
PN 25 ABK 45	25	16	1"	G 1" -11			

Подходящую обойму выбрать в соответствии с типом шланга.

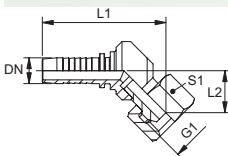

PN ABK 90

Прессуемый ниппель, DKR в сборе, угол 90°



Область применения: Прессуемый ниппель для шлангов от HD 100 до HD 400, KP-, TE
Форма уплотнения 1: Наружный конус 60°
Норма: ISO 228-1 (BS 5200)
Материал: Сталь

Соединение 1: Гаечная резьба BSP
Дополнение к модели: Компактная форма
Аббревиатура нормы: DKR
Защита поверхности: Гальваническое покрытие

Наименование	DN	Размер	Дюймы	G1	L1 mm	L2 mm	S1
PN 04 ABK 90	5	3	3/16"	G 1/8" -28	47,0	17,0	14
PN 06 ABK 90	6	4	1/4"	G 1/4" -19	50,0	20,0	19
PN 06 ABK 10 90	6	4	1/4"	G 3/8" -19	53,5	23,0	22
PN 08 ABK 10 90	8	5	5/16"	G 3/8" -19	54,0	23,0	22
PN 10 ABK 06 90	10	6	3/8"	G 1/4" -19	52,0	20,0	19
PN 10 ABK 90	10	6	3/8"	G 3/8" -19	55,5	23,0	22
PN 10 ABK 13 90	10	6	3/8"	G 1/2" -14	57,6	26,0	27
PN 13 ABK 90	12	8	1/2"	G 1/2" -14	59,6	26,0	27
PN 16 ABK 90	16	10	5/8"	G 5/8" -14	64,1	27,0	30
PN 20 ABK 90	19	12	3/4"	G 3/4" -14	74,8	32,0	32
PN 25 ABK 90	25	16	1"	G 1" -11	92,2	36,0	38

Подходящую обойму выбрать в соответствии с типом шланга.

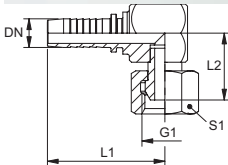

PN АОВ

Прессуемый ниппель, DKOR

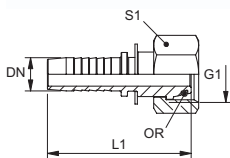

Область применения: Прессуемый ниппель для шлангов от HD 100 до HD 400, KP-, TE
Форма уплотнения 1: Наружный конус 60° с кольцом круглого сечения
Аббревиатура нормы: DKOR
Защита поверхности: Гальваническое покрытие

Соединение 1: Гаечная резьба BSP
Норма: ISO 228-1
 ISO 8434-6
 BS 5200

Материал: Сталь

Наименование	DN	Размер	Дюймы	G1	L1 mm	S1	Кольцо круглого сечения
PN 06 АОВ	6	4	1/4"	G 1/4" -19	44,5	19	6,0 x 1,0
PN 10 АОВ	10	6	3/8"	G 3/8" -19	48,5	22	8,1 x 1,6
PN 13 АОВ	12	8	1/2"	G 1/2" -14	51,0	27	12,1 x 1,6
PN 16 АОВ	16	10	5/8"	G 5/8" -14	54,0	30	13,1 x 1,6
PN 20 АОВ	19	12	3/4"	G 3/4" -14	63,5	32	17,1 x 1,6
PN 25 АОВ	25	16	1"	G 1" -11	75,5	38	22,1 x 1,6
PN 25 АОВ 32	25	16	1"	G 1.1/4" -11	78,0	50	29,1 x 1,6
PN 32 АОВ	31	20	1.1/4"	G 1.1/4" -11	87,0	50	29,1 x 1,6
PN 32 АОВ 40	31	20	1.1/4"	G 1.1/2" -11	88,5	55	35,1 x 1,6
PN 40 АОВ	38	24	1.1/2"	G 1.1/2" -11	92,0	55	35,1 x 1,6
PN 40 АОВ 50	38	24	1.1/2"	G 2" -11	97,0	70	48,1 x 1,6
PN 50 АОВ	51	32	2"	G 2" -11	110,0	70	48,1 x 1,6

Подходящую обойму выбрать в соответствии с типом шланга.

PN АОВ 45

Прессуемый ниппель, DKOR, угол 45°

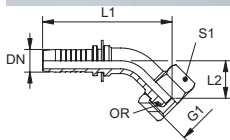

Область применения: Прессуемый ниппель для шлангов от HD 100 до HD 400, KP-, TE
Форма уплотнения 1: Наружный конус 60° с кольцом круглого сечения
Аббревиатура нормы: DKOR
Защита поверхности: Гальваническое покрытие

Соединение 1: Гаечная резьба BSP
Норма: ISO 228-1
 ISO 8434-6
 BS 5200

Материал: Сталь

Наименование	DN	Размер	Дюймы	G1	L1 mm	L2 mm	S1	Кольцо круглого сечения
PN 06 АОВ 45	6	4	1/4"	G 1/4" -19	63,0	13,0	19	6,0 x 1,0
PN 10 АОВ 45	10	6	3/8"	G 3/8" -19	69,0	18,5	22	8,1 x 1,6
PN 13 АОВ 45	12	8	1/2"	G 1/2" -14	77,5	19,0	27	12,1 x 1,6
PN 16 АОВ 45	16	10	5/8"	G 5/8" -14	99,0	34,5	30	13,1 x 1,6
PN 20 АОВ 45	19	12	3/4"	G 3/4" -14	108,0	28,5	32	17,1 x 1,6
PN 25 АОВ 45	25	16	1"	G 1" -11	137,5	38,0	38	22,1 x 1,6
PN 25 АОВ 32 45	25	16	1"	G 1.1/4" -11	135,0	31,0	50	29,1 x 1,6
PN 32 АОВ 45	31	20	1.1/4"	G 1.1/4" -11	167,5	47,5	50	29,1 x 1,6
PN 32 АОВ 40 45	31	20	1.1/4"	G 1.1/2" -11	169,0	49,5	55	35,1 x 1,6
PN 40 АОВ 45	38	24	1.1/2"	G 1.1/2" -11	193,0	55,0	55	35,1 x 1,6
PN 40 АОВ 50 45	38	24	1.1/2"	G 2" -11	191,0	54,0	70	48,1 x 1,6
PN 50 АОВ 45	51	32	2"	G 2" -11	231,0	64,5	70	48,1 x 1,6

Подходящую обойму выбрать в соответствии с типом шланга.

PN AOB 90

Прессуемый ниппель, DKOR, угол 90°

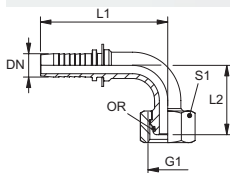

Область применения: Прессуемый ниппель для шлангов от HD 100 до HD 400, KP-, TE
Форма уплотнения 1: Наружный конус 60° с кольцом круглого сечения
Аббревиатура нормы: DKOR
Защита поверхности: Гальваническое покрытие

Соединение 1: Гаечная резьба BSP
Норма: ISO 228-1
 ISO 8434-6
 BS 5200

Материал: Сталь

Наименование	DN	Размер	Дюймы	G1	L1 mm	L2 mm	S1	Кольцо круглого сечения
PN 06 AOB 90	6	4	1/4"	G 1/4" -19	57,0	28,0	19	6,0 x 1,0
PN 10 AOB 90	10	6	3/8"	G 3/8" -19	63,0	37,0	22	8,1 x 1,6
PN 13 AOB 90	12	8	1/2"	G 1/2" -14	71,5	43,5	27	12,1 x 1,6
PN 16 AOB 90	16	10	5/8"	G 5/8" -14	83,0	61,5	30	13,1 x 1,6
PN 20 AOB 90	19	12	3/4"	G 3/4" -14	100,0	60,5	32	17,1 x 1,6
PN 25 AOB 90	25	16	1"	G 1" -11	127,5	75,5	38	22,1 x 1,6
PN 25 AOB 32 90	25	16	1"	G 1.1/4" -11	128,5	68,0	50	29,1 x 1,6
PN 32 AOB 90	31	20	1.1/4"	G 1.1/4" -11	150,5	92,0	50	29,1 x 1,6
PN 32 AOB 40 90	31	20	1.1/4"	G 1.1/2" -11	149,5	97,5	55	35,1 x 1,6
PN 40 AOB 90	38	24	1.1/2"	G 1.1/2" -11	175,5	105,0	55	35,1 x 1,6
PN 40 AOB 50 90	38	24	1.1/4"	G 2" -11			70	48,1 x 1,6
PN 50 AOB 90	51	32	2"	G 2" -11	220,0	130,5	70	48,1 x 1,6

Подходящую обойму выбрать в соответствии с типом шланга.

PN AR

Прессуемый ниппель, DKR-плоск.

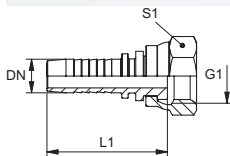

Область применения: Прессуемый ниппель для шлангов от HD 100 до HD 400, KP-, TE
Форма уплотнения 1: Плоское уплотнение
Аббревиатура нормы: DKR-плоск.
Защита поверхности: Гальваническое покрытие

Соединение 1: Гаечная резьба BSP
Норма: ISO 228-1
Материал: Сталь

Варианты изделия: PN AR VA, Прессуемый ниппель, DKR-плоск. , Высококачественная сталь

Наименование	DN	Размер	Дюймы	G1	L1 mm	S1
PN 06 AR 02	6	4	1/4"	G 1/8" -28	43,0	14
PN 06 AR	6	4	1/4"	G 1/4" -19	43,5	19
PN 06 AR 10	6	4	1/4"	G 3/8" -19	44,5	22
PN 08 AR 06	8	5	5/16"	G 1/4" -19	44,0	19
PN 08 AR 10	8	5	5/16"	G 3/8" -19	44,5	22
PN 08 AR 13	8	5	5/16"	G 1/2" -14	46,5	27
PN 10 AR 06	10	6	3/8"	G 1/4" -19	46,0	19
PN 10 AR	10	6	3/8"	G 3/8" -19	47,0	22
PN 10 AR 13	10	6	3/8"	G 1/2" -14	48,0	27
PN 10 AR 13 LM	10	6	3/8"	G 1/2" -14	48,0	27
PN 13 AR 10	12	8	1/2"	G 3/8" -19	48,5	22
PN 13 AR	12	8	1/2"	G 1/2" -14	50,0	27
PN 13 AR 16	12	8	1/2"	G 5/8" -14	49,5	30
PN 13 AR 20	12	8	1/2"	G 3/4" -14	49,5	32
PN 16 AR	16	10	5/8"	G 5/8" -14	55,0	30
PN 16 AR 20	16	10	5/8"	G 3/4" -14	54,0	32
PN 16 AR 25	16	10	5/8"	G 1" -11	56,5	41
PN 20 AR	19	12	3/4"	G 3/4" -14	61,5	32
PN 20 AR 25	19	12	3/4"	G 1" -11	63,0	41

PN AR (Продолжение)

Прессуемый ниппель, DKR-плоск.

Наименование	DN	Размер	Дюймы	G1	L1 mm	S1
PN 20 AR 32	19	12	3/4"	G 1.1/4" -11	66,5	50
PN 25 AR	25	16	1"	G 1" -11	72,0	38
PN 25 AR 32	25	16	1"	G 1.1/4" -11	74,5	50
PN 32 AR	31	20	1.1/4"	G 1.1/4" -11	84,5	50
PN 40 AR	38	24	1.1/2"	G 1.1/2" -11	88,0	55

Подходящую обойму выбрать в соответствии с типом шланга. LM = длинная гайка

PN AR 45

Прессуемый ниппель, DKR-плоск., угол 45°



Область применения: Прессуемый ниппель для шлангов от HD 100 до HD 400, KP-, TE

Форма уплотнения 1: Плоское уплотнение

Аббревиатура нормы: DKR-плоск.

Защита поверхности: Гальваническое покрытие

Соединение 1: Гаечная резьба BSP

Норма: ISO 228-1

Материал: Сталь

Наименование	DN	Размер	Дюймы	G1	L1 mm	L2 mm	S1
PN 10 AR 13 45	10	6	3/8"	G 1/2" -14	89,0	21,0	27
PN 13 AR 45	12	8	1/2"	G 1/2" -14	91,0	21,0	27
PN 13 AR 20 45	12	8	1/2"	G 3/4" -14	96,0	25,0	32
PN 16 AR 20 45	16	10	5/8"	G 3/4" -14	100,0	25,0	32
PN 20 AR 25 45	19	12	3/4"	G 1" -11	120,0	28,0	41

Подходящую обойму выбрать в соответствии с типом шланга.

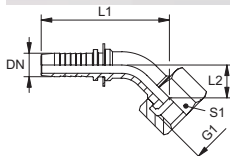

PN AR 90

Прессуемый ниппель, DKR-плоск., угол 90°

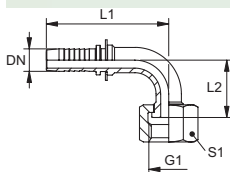

Область применения: Прессуемый ниппель для шлангов от HD 100 до HD 400, KP-, TE

Форма уплотнения 1: Плоское уплотнение

Аббревиатура нормы: DKR-плоск.

Защита поверхности: Гальваническое покрытие

Варианты изделия: PN AR 90 VA, Прессуемый ниппель, DKR-плоск., угол 90°, Высококачественная сталь

Соединение 1: Гаечная резьба BSP

Норма: ISO 228-1

Материал: Сталь

Наименование	DN	Размер	Дюймы	G1	L1 mm	L2 mm	S1
PN 06 AR 90	6	4	1/4"	G 1/4" -19	58,0	26,0	19
PN 10 AR 90	10	6	3/8"	G 3/8" -19	67,0	31,0	22
PN 10 AR 13 90	10	6	3/8"	G 1/2" -14	70,0	35,0	27
PN 13 AR 90	12	8	1/2"	G 1/2" -14	71,0	35,0	27
PN 13 AR 20 90	12	8	1/2"	G 3/4" -14	86,0	52,0	32
PN 16 AR 20 90	16	10	5/8"	G 3/4" -14	90,0	52,0	32
PN 20 AR 90	19	12	3/4"	G 3/4" -14	96,0	52,0	32
PN 20 AR 25 90	19	12	3/4"	G 1" -11	108,0	60,0	41
PN 25 AR 90	25	16	1"	G 1" -11	115,0	60,0	41
PN 32 AR 90	31	20	1.1/4"	G 1.1/4" -11	130,0	68,0	50

Подходящую обойму выбрать в соответствии с типом шланга.

PN ARI

Прессуемый ниппель, JIS

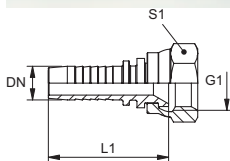

Область применения: Прессуемый ниппель для шлангов от HD 100 до HD 400, KP-, TE

Соединение 1: Гаечная резьба BSP

Норма: JIS 8363

Защита поверхности: Гальваническое покрытие

Подходит для: Toyota

Форма уплотнения 1: Внутренний конус 60°

Материал: Сталь

Наименование	DN	Размер	Дюймы	G1	L1 mm	S1
PN 06 ARI 02	6	4	1/4"	G 1/8" -28	41,5	14
PN 06 ARI	6	4	1/4"	G 1/4" -19	42,5	19
PN 08 ARI 06	8	5	5/16"	G 1/4" -19	42,5	19
PN 08 ARI 10	8	5	5/16"	G 3/8" -19	43,0	22
PN 10 ARI	10	6	3/8"	G 3/8" -19	45,5	22
PN 13 ARI	12	8	1/2"	G 1/2" -14	48,0	27
PN 20 ARI	19	12	3/4"	G 3/4" -14	60,0	32
PN 25 ARI	25	16	1"	G 1" -11	71,0	38
PN 32 ARI	31	20	1.1/4"	G 1.1/4" -11	84,0	50
PN 40 ARI	38	24	1.1/2"	G 1.1/2" -11	88,5	55

Подходящую обойму выбрать в соответствии с типом шланга.

PN ARI 45

Прессуемый ниппель, JIS, угол 45°



Область применения: Прессуемый ниппель для шлангов от HD 100 до HD 400, КР-, ТЕ

Соединение 1: Гаечная резьба BSP

Норма: JIS 8363

Защита поверхности: Гальваническое покрытие

Подходит для: Toyota

Форма уплотнения 1: Внутренний конус 60°

Материал: Сталь

Наименование	DN	Размер	Дюймы	G1
PN 06 ARI 45	6	4	1/4"	G 1/4" -19
PN 08 ARI 10 45	8	5	5/16"	G 3/8" -19
PN 13 ARI 45	12	8	1/2"	G 1/2" -14

Подходящую обойму выбрать в соответствии с типом шланга.

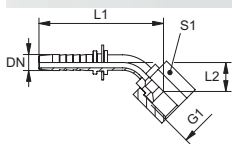

PN ARI 90

Прессуемый ниппель, JIS, угол 90°



Область применения: Прессуемый ниппель для шлангов от HD 100 до HD 400, КР-, ТЕ

Соединение 1: Гаечная резьба BSP

Норма: JIS 8363

Защита поверхности: Гальваническое покрытие

Подходит для: Toyota

Форма уплотнения 1: Внутренний конус 60°

Материал: Сталь

Наименование	DN	Размер	Дюймы	G1	L1 mm	L2 mm	S1
PN 06 ARI 90	6	4	1/4"	G 1/4" -19	59,0	31,0	19
PN 08 ARI 10 90	8	5	5/16"	G 3/8" -19	64,0	36,0	22
PN 13 ARI 90	12	8	1/2"	G 1/2" -14	73,0	40,0	27

Подходящую обойму выбрать в соответствии с типом шланга.

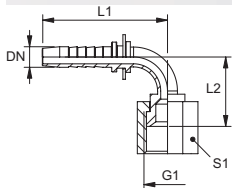

PN HB

Прессуемый ниппель, AGR

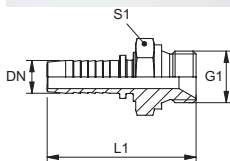

Область применения: Прессуемый ниппель для шлангов от HD 100 до HD 400, KP-, TE
Форма уплотнения 1: Внутренний конус 60°

Аббревиатура нормы: AGR

Защита поверхности: Гальваническое покрытие

Варианты изделия: PN HB VA, Прессуемый ниппель, AGR, Высококачественная сталь

Соединение 1: Наружная резьба BSP, цилиндрическая

Норма: ISO 228-1

ISO 8434-6

BS 5200

Материал: Сталь

Наименование	DN	Размер	Дюймы	G1	L1 mm	S1
PN 04 HB	5	3	3/16"	G 1/8"-28	42,5	14
PN 04 HB 06	5	3	3/16"	G 1/4"-19	46,0	19
PN 06 HB 02	6	4	1/4"	G 1/8"-28	48,5	14
PN 06 HB	6	4	1/4"	G 1/4"-19	52,0	19
PN 06 HB 10	6	4	1/4"	G 3/8"-19	54,0	22
PN 06 HB 13	6	4	1/4"	G 1/2"-14	57,5	27
PN 08 HB 06	8	5	5/16"	G 1/4"-19	52,0	19
PN 08 HB 10	8	5	5/16"	G 3/8"-19	54,0	22
PN 08 HB 13	8	5	5/16"	G 1/2"-14	57,5	27
PN 10 HB 02	10	6	3/8"	G 1/8"-28	50,0	17
PN 10 HB 06	10	6	3/8"	G 1/4"-19	53,5	19
PN 10 HB	10	6	3/8"	G 3/8"-19	55,5	22
PN 10 HB 13	10	6	3/8"	G 1/2"-14	59,5	27
PN 13 HB 10	12	8	1/2"	G 3/8"-19	56,5	22
PN 13 HB	12	8	1/2"	G 1/2"-14	60,5	27
PN 13 HB 16	12	8	1/2"	G 5/8"-14	62,5	30
PN 13 HB 20	12	8	1/2"	G 3/4"-14	62,5	32
PN 16 HB 13	16	10	5/8"	G 1/2"-14	65,0	27
PN 16 HB	16	10	5/8"	G 5/8"-14	67,0	30
PN 16 HB 20	16	10	5/8"	G 3/4"-14	67,0	32
PN 20 HB	19	12	3/4"	G 3/4"-14	73,5	32
PN 20 HB 25	19	12	3/4"	G 1"-11	78,5	41
PN 25 HB	25	16	1"	G 1"-11	86,5	41
PN 25 HB 32	25	16	1"	G 1.1/4"-11	87,5	50
PN 32 HB	31	20	1.1/4"	G 1.1/4"-11	97,0	50
PN 32 HB 40	31	20	1.1/4"	G 1.1/2"-11	100,0	55
PN 40 HB 32	38	24	1.1/2"	G 1.1/4"-11	100,5	50
PN 40 HB	38	24	1.1/2"	G 1.1/2"-11	103,5	55
PN 40 HB 50	38	24	1.1/2"	G 2"-11	109,0	70
PN 50 HB	51	32	2"	G 2"-11	124,5	70

Подходящую обойму выбрать в соответствии с типом шланга.

PN HR

Прессуемый ниппель, AGR-плоск.

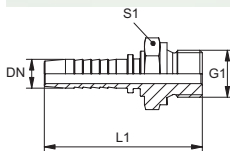

Область применения: Прессуемый ниппель для шлангов от HD 100 до HD 400, KP-, TE

Форма уплотнения 1: Плоское уплотнение

Аббревиатура нормы: AGR-плоск.

Материал: Сталь

Варианты изделия: PN HR VA, Прессуемый ниппель, AGR-плоск. , Высококачественная сталь **Защита поверхности:** Гальваническое покрытие

Соединение 1: Наружная резьба BSP, цилиндрическая

Норма: ISO 228-1

ISO 8434-6

BS 5200

Наименование	DN	Размер	Дюймы	G1	L1 mm	S1
PN 04 HR	5	3	3/16"	G 1/8"-28	43,5	14
PN 06 HR	6	4	1/4"	G 1/4"-19	51,5	19
PN 06 HR 10	6	4	1/4"	G 3/8"-19	54,5	22
PN 08 HR 06	8	5	5/16"	G 1/4"-19	52,0	19
PN 08 HR 10	8	5	5/16"	G 3/8"-19	55,0	22
PN 10 HR	10	6	3/8"	G 3/8"-19	56,0	22
PN 10 HR 13	10	6	3/8"	G 1/2"-14	61,0	27
PN 13 HR 10	12	8	1/2"	G 3/8"-19	57,0	22
PN 13 HR	12	8	1/2"	G 1/2"-14	62,0	27
PN 13 HR 16	12	8	1/2"	G 5/8"-14	63,0	30
PN 13 HR 20	12	8	1/2"	G 3/4"-14	66,0	32
PN 16 HR	16	10	5/8"	G 5/8"-14	67,5	30
PN 16 HR 20	16	10	5/8"	G 3/4"-14	70,5	32
PN 16 HR 25	16	10	5/8"	G 1"-11	77,0	41
PN 20 HR	19	12	3/4"	G 3/4"-14	78,0	32
PN 20 HR 25	19	12	3/4"	G 1"-11	84,5	41
PN 20 HR 32	19	12	3/4"	G 1.1/4"-11	90,5	50
PN 25 HR	25	16	1"	G 1"-11	92,0	41
PN 25 HR 32	25	16	1"	G 1.1/4"-11	98,0	50
PN 32 HR	31	20	1.1/4"	G 1.1/4"-11	107,0	50
PN 40 HR	38	24	1.1/2"	G 1.1/2"-11	112,5	55
PN 50 HR	51	32	2"	G 2"-11	134,5	70

Подходящую обойму выбрать в соответствии с типом шланга.

PN HBK

Прессуемый ниппель, AGR-K



Область применения: Прессуемый ниппель для шлангов от HD 100 до HD 400, KP-, TE

Форма уплотнения 1: Резьбовое уплотнение

Аббревиатура нормы: AGR-K

Защита поверхности: Гальваническое покрытие

Варианты изделия: PN HBK VA, Прессуемый ниппель, AGR-K , Высококачественная сталь

Соединение 1: Наружная резьба BSPT, коническая

Норма: ISO 228-1 (BS 5200)

Материал: Сталь

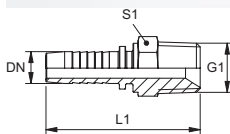

Наименование	DN	Размер	Дюймы	G1	L1 mm	S1
PN 04 HBK 02	5	3	3/16"	R 1/8" K	43,0	12
PN 04 HBK 06	5	3	3/16"	R 1/4" K	47,5	14
PN 06 HBK 02	6	4	1/4"	R 1/8" K	49,0	12
PN 06 HBK	6	4	1/4"	R 1/4" K	53,5	14
PN 06 HBK 10	6	4	1/4"	R 3/8" K	54,0	19
PN 08 HBK 06	8	5	5/16"	R 1/4" K	53,5	14
PN 08 HBK 10	8	5	5/16"	R 3/8" K	54,0	19
PN 10 HBK 06	10	6	3/8"	R 1/4" K	56,0	14
PN 10 HBK	10	6	3/8"	R 3/8" K	56,5	19
PN 10 HBK 13	10	6	3/8"	R 1/2" K	61,0	22
PN 13 HBK 10	12	8	1/2"	R 3/8" K	58,0	19
PN 13 HBK	12	8	1/2"	R 1/2" K	62,0	22
PN 13 HBK 20	12	8	1/2"	R 3/4" K	64,5	27
PN 16 HBK 13	16	10	5/8"	R 1/2" K	67,5	22
PN 16 HBK	16	10	5/8"	R 5/8" K	70,5	24
PN 16 HBK 20	16	10	5/8"	R 3/4" K	69,0	27
PN 20 HBK	19	12	3/4"	R 3/4" K	76,5	27
PN 20 HBK 25	19	12	3/4"	R 1" K	80,5	36
PN 25 HBK	25	16	1"	R 1" K	88,5	36
PN 25 HBK 32	25	16	1"	R 1.1/4" K	91,5	46
PN 32 HBK	31	20	1.1/4"	R 1.1/4" K	101,0	46
PN 32 HBK 40	31	20	1.1/4"	R 1.1/2" K	102,0	50
PN 40 HBK	38	24	1.1/2"	R 1.1/2" K	105,5	50
PN 40 HBK 50	38	24	1.1/2"	R 2" K	113,0	65
PN 50 HBK	51	32	2"	R 2" K	127,5	65

Подходящую обойму выбрать в соответствии с типом шланга.

PN AFL

Прессуемый ниппель, DKL

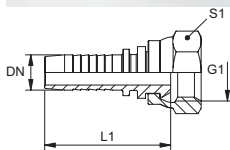

Область применения: Прессуемый ниппель для шлангов от HD 100 до HD 400, KP-, TE
Форма уплотнения 1: Наружный конус 24°

Материал: Сталь

Серия: Легкий

Варианты изделия: PN AFL VA,

Соединение 1: Метрическая гаечная резьба

Аббревиатура нормы: DKL

Защита поверхности: Гальваническое покрытие

Наименование	DN	Размер	Дюймы	G1	Для наружного Ø трубы мм	L1 mm	S1
PN 13 AFL 10							
PN 04 AFL	5	3	3/16"	M 12 x 1,5	6	41,2	14
PN 06 AFL 04	6	4	1/4"	M 12 x 1,5	6	45,0	14
PN 06 AFL	6	4	1/4"	M 14 x 1,5	8	47,0	17
PN 06 AFL 08	6	4	1/4"	M 16 x 1,5	10	47,5	19
PN 06 AFL 10	6	4	1/4"	M 18 x 1,5	12	48,5	22
PN 08 AFL	8	5	5/16"	M 16 x 1,5	10	47,5	19
PN 08 AFL 10	8	5	5/16"	M 18 x 1,5	12	48,5	22
PN 10 AFL 06	10	6	3/8"	M 14 x 1,5	8	49,5	17
PN 10 AFL 08	10	6	3/8"	M 16 x 1,5	10	49,0	19
PN 10 AFL	10	6	3/8"	M 18 x 1,5	12	50,0	22
PN 10 AFL 13	10	6	3/8"	M 22 x 1,5	15	50,5	27
PN 13 AFL	12	8	1/2"	M 22 x 1,5	15	51,5	27
PN 13 AFL 16	12	8	1/2"	M 26 x 1,5	18	54,0	32
PN 16 AFL 13	16	10	5/8"	M 22 x 1,5	15	56,0	27
PN 16 AFL	16	10	5/8"	M 26 x 1,5	18	58,5	32
PN 20 AFL	19	12	3/4"	M 30 x 2	22	66,0	36
PN 20 AFL 25	19	12	3/4"	M 36 x 2	28	67,0	41
PN 25 AFL	25	16	1"	M 36 x 2	28	75,0	41
PN 32 AFL	31	20	1.1/4"	M 45 x 2	35	88,0	50
PN 40 AFL	38	24	1.1/2"	M 52 x 2	42	92,5	60

Подходящую обойму выбрать в соответствии с типом шланга.

PN AFL 45

Прессуемый ниппель, DKL, угол 45°

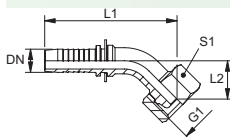

Область применения: Прессуемый ниппель для шлангов от HD 100 до HD 400, KP-, TE
Форма уплотнения 1: Наружный конус 24°

Материал: Сталь

Серия: Легкий

Варианты изделия: PN AFL 45 VA, Прессуемый ниппель, DKL, угол 45° , Высококачественная сталь

Соединение 1: Метрическая гаечная резьба

Аббревиатура нормы: DKL

Защита поверхности: Гальваническое покрытие

Наименование	DN	Размер	Дюймы	G1	Для наружного Ø трубы мм	L1 mm	L2 mm	S1
PN 04 AFL 45	5	3	3/16"	M 12 x 1,5	6	56,0	15,0	14
PN 06 AFL 04 45	6	4	1/4"	M 12 x 1,5	6	62,0	17,0	14
PN 06 AFL 45	6	4	1/4"	M 14 x 1,5	8	62,5	14,5	17
PN 06 AFL 08 45	6	4	1/4"	M 16 x 1,5	10	63,0	15,5	19
PN 06 AFL 10 45	6	4	1/4"	M 18 x 1,5	12	65,0	15,5	22
PN 08 AFL 45	8	5	5/16"	M 16 x 1,5	10	64,5	15,0	19
PN 08 AFL 10 45	8	5	5/16"	M 18 x 1,5	12	65,0	15,5	22
PN 10 AFL 08 45	10	6	3/8"	M 16 x 1,5	10	72,5	19,5	19
PN 10 AFL 45	10	6	3/8"	M 18 x 1,5	12	71,0	18,0	22

PN AFL 45 (Продолжение)

Прессуемый ниппель, DKL, угол 45°

Наименование	DN	Размер	Дюймы	G1	Для наружного Ø трубы мм	L1 mm	L2 mm	S1
PN 10 AFL 13 45	10	6	3/8"	M 22 x 1,5	15	71,5	18,5	27
PN 13 AFL 45	12	8	1/2"	M 22 x 1,5	15	79,5	18,5	27
PN 13 AFL 16 45	12	8	1/2"	M 26 x 1,5	18	90,5	24,0	32
PN 16 AFL 45	16	10	5/8"	M 26 x 1,5	18	95,0	24,0	32
PN 20 AFL 45	19	12	3/4"	M 30 x 2	22	106,0	27,0	36
PN 20 AFL 25 45	19	12	3/4"	M 36 x 2	28	124,0	29,5	41
PN 25 AFL 45	25	16	1"	M 36 x 2	28	132,0	29,5	41
PN 32 AFL 45	31	20	1.1/4"	M 45 x 2	35	159,0	38,5	50
PN 40 AFL 45	38	24	1.1/2"	M 52 x 2	42	181,5	42,5	60

Подходящую обойму выбрать в соответствии с типом шланга.

PN AFL 90

Прессуемый ниппель, DKL W90°

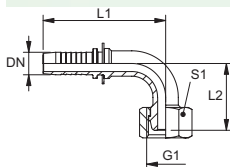

Область применения: Прессуемый ниппель для шлангов от HD 100 до HD 400, KP-, TE

Форма уплотнения 1: Наружный конус 24°

Материал: Сталь

Серия: Легкий

Варианты изделия: PN AFL 90 VA, Прессуемый ниппель, DKL W90°, Высококачественная сталь

Соединение 1: Метрическая гаечная резьба

Аббревиатура нормы: DKL

Защита поверхности: Гальваническое покрытие

Наименование	DN	Размер	Дюймы	G1	Для наружного Ø трубы мм	L1 mm	L2 mm	S1
PN 04 AFL 90	5	3	3/16"	M 12 x 1,5	6	48,5	29,0	14
PN 06 AFL 04 90	6	4	1/4"	M 12 x 1,5	6	57,0	30,5	14
PN 06 AFL 90	6	4	1/4"	M 14 x 1,5	8	55,0	30,0	17
PN 06 AFL 08 90	6	4	1/4"	M 16 x 1,5	10	55,0	31,0	19
PN 06 AFL 10 90	6	4	1/4"	M 18 x 1,5	12	62,5	35,0	22
PN 08 AFL 90	8	5	5/16"	M 16 x 1,5	10	58,0	30,0	19
PN 08 AFL 10 90	8	5	5/16"	M 18 x 1,5	12	58,0	30,5	22
PN 10 AFL 08 90	10	6	3/8"	M 16 x 1,5	10	63,0	38,0	19
PN 10 AFL 90	10	6	3/8"	M 18 x 1,5	12	64,0	35,0	22
PN 10 AFL 13 90	10	6	3/8"	M 22 x 1,5	15	64,0	35,5	27
PN 13 AFL 90	12	8	1/2"	M 22 x 1,5	15	72,5	39,5	27
PN 13 AFL 16 90	12	8	1/2"	M 26 x 1,5	18	83,5	49,5	32
PN 16 AFL 13 90	16	10	5/8"	M 22 x 1,5	15	87,0	49,5	27
PN 16 AFL 90	16	10	5/8"	M 26 x 1,5	18	88,0	49,5	32
PN 20 AFL 90	19	12	3/4"	M 30 x 2	22	99,5	54,5	36
PN 20 AFL 25 90	19	12	3/4"	M 36 x 2	28	119,0	66,0	41
PN 25 AFL 90	25	16	1"	M 36 x 2	28	127,0	66,0	41
PN 32 AFL 90	31	20	1.1/4"	M 45 x 2	35	151,5	82,0	50
PN 40 AFL 90	38	24	1.1/2"	M 52 x 2	42	176,5	95,0	60

Подходящую обойму выбрать в соответствии с типом шланга.

PN AFS

Прессуемый ниппель, DKS

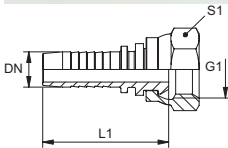

Область применения: Прессуемый ниппель для шлангов от HD 100 до HD 400, KP-, TE
Форма уплотнения 1: Наружный конус 24°
Аббревиатура нормы: DKS
Защита поверхности: Гальваническое покрытие

Соединение 1: Метрическая гаечная резьба
Норма: DIN 3863
 DIN ISO 12151-2
Материал: Сталь

Серия: Тяжелый

Наименование	DN	Размер	Дюймы	G1	Для наружного Ø трубы мм	L1 mm	S1
PN 04 AFS 03	5	3	3/16"	M 14 x 1,5	6	44,5	17
PN 04 AFS	5	3	3/16"	M 16 x 1,5	8	44,5	19
PN 06 AFS 04	6	4	1/4"	M 16 x 1,5	8	51,5	19
PN 06 AFS	6	4	1/4"	M 18 x 1,5	10	52,5	22
PN 08 AFS 06	8	5	5/16"	M 18 x 1,5	10	52,5	22
PN 08 AFS	8	5	5/16"	M 20 x 1,5	12	52,5	24
PN 10 AFS 06	10						
PN 10 AFS 08	10	6	3/8"	M 20 x 1,5	12	54,0	24
PN 10 AFS	10	6	3/8"	M 22 x 1,5	14	57,0	27
PN 13 AFS 10	12	8	1/2"	M 22 x 1,5	14		
PN 13 AFS	12	8	1/2"	M 24 x 1,5	16	58,0	30
PN 16 AFS	16	10	5/8"	M 30 x 2	20	66,0	36
PN 20 AFS	19	12	3/4"	M 36 x 2	25	75,5	46
PN 25 AFS	25	16	1"	M 42 x 2	30	85,5	50
PN 32 AFS	31	20	1.1/4"	M 52 x 2	38	98,0	60

Подходящую обойму выбрать в соответствии с типом шланга.

PN AFS 45

Прессуемый ниппель, DKS, угол 45°

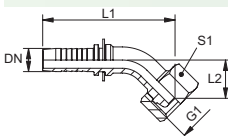

Область применения: Прессуемый ниппель для шлангов от HD 100 до HD 400, KP-, TE
Форма уплотнения 1: Наружный конус 24°
Аббревиатура нормы: DKS
Защита поверхности: Гальваническое покрытие

Соединение 1: Метрическая гаечная резьба
Норма: DIN 3863
 DIN ISO 12151-2
Материал: Сталь

Серия: Тяжелый

Наименование	DN	Размер	Дюймы	G1	Для наружного Ø трубы мм
PN 06 AFS 04 45	6	4	1/4"	M 16 x 1,5	8
PN 06 AFS 45	6	4	1/4"	M 18 x 1,5	10
PN 08 AFS 45	8	5	5/16"	M 20 x 1,5	12
PN 10 AFS 08 45	10	6	3/8"	M 20 x 1,5	12
PN 10 AFS 45	10	6	3/8"	M 22 x 1,5	14
PN 13 AFS 45	12	8	1/2"	M 24 x 1,5	16
PN 16 AFS 45	16	10	5/8"	M 30 x 2	20
PN 20 AFS 45	19	12	3/4"	M 36 x 2	25
PN 25 AFS 45	25	16	1"	M 42 x 2	30
PN 32 AFS 45	31	20	1.1/4"	M 52 x 2	38

Подходящую обойму выбрать в соответствии с типом шланга.

PN AFS 90

Прессуемый ниппель, DKS, угол 90°

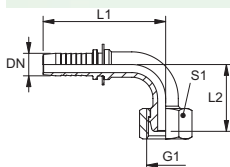

Область применения: Прессуемый ниппель для шлангов от HD 100 до HD 400, KP-, TE

Форма уплотнения 1: Наружный конус 24°

Аббревиатура нормы: DKS

Защита поверхности: Гальваническое покрытие

Соединение 1: Метрическая гаечная резьба

Норма: DIN 3863

DIN ISO 12151-2

Материал: Сталь

Серия: Тяжелый

Наименование	DN	Размер	Дюймы	G1	Для наружного Ø трубы мм
PN 06 AFS 04 90	6	4	1/4"	M 16 x 1,5	8
PN 06 AFS 90	6	4	1/4"	M 18 x 1,5	10
PN 08 AFS 90	8	5	5/16"	M 20 x 1,5	12
PN 10 AFS 08 90	10	6	3/8"	M 20 x 1,5	12
PN 10 AFS 90	10	6	3/8"	M 22 x 1,5	14
PN 13 AFS 90	12	8	1/2"	M 24 x 1,5	16
PN 16 AFS 90	16	10	5/8"	M 30 x 2	20
PN 20 AFS 90	19	12	3/4"	M 36 x 2	25
PN 25 AFS 90	25	16	1"	M 42 x 2	30
PN 32 AFS 90	31	20	1.1/4"	M 52 x 2	38

Подходящую обойму выбрать в соответствии с типом шланга.

PN AOL

Прессуемый ниппель, DKOL

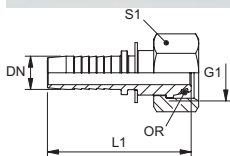

Область применения: Прессуемый ниппель для шлангов от HD 100 до HD 400, KP-, TE

Форма уплотнения 1: Наружный конус 24° с кольцом круглого сечения

Аббревиатура нормы: DKOL

Защита поверхности: Гальваническое покрытие

Варианты изделия: PN AOL VA, Прессуемый ниппель, DKOL, Высококачественная сталь

Соединение 1: Метрическая гаечная резьба

Норма: DIN 3865

ISO 8434-4

DIN ISO 12151-2

Материал: Сталь

Серия: Легкий

Наименование	DN	Размер	Дюймы	G1	Для наружного Ø трубы мм	L1 mm	S1	Кольцо круглого сечения
PN 04 AOL	5	3	3/16"	M 12 x 1,5	6	45,5	14	4,0 x 1,5
PN 04 AOL 06	5	3	3/16"	M 14 x 1,5	8	45,5	17	6,0 x 1,5
PN 06 AOL 04	6	4	1/4"	M 12 x 1,5	6	46,5	14	4,0 x 1,5
PN 06 AOL	6	4	1/4"	M 14 x 1,5	8	52,0	17	6,0 x 1,5
PN 06 AOL 08	6	4	1/4"	M 16 x 1,5	10	52,0	19	7,5 x 1,5
PN 06 AOL 10	6	4	1/4"	M 18 x 1,5	12	53,0	22	9,0 x 1,5
PN 08 AOL 06	8	5	5/16"	M 14 x 1,5	8	47,0	17	6,0 x 1,5
PN 08 AOL	8	5	5/16"	M 16 x 1,5	10	52,0	19	7,5 x 1,5
PN 08 AOL 10	8	5	5/16"	M 18 x 1,5	12	53,0	22	9,0 x 1,5
PN 10 AOL 06	10	6	3/8"	M 14 x 1,5	8	50,5	17	6,0 x 1,5
PN 10 AOL 08	10	6	3/8"	M 16 x 1,5	10	51,5	19	7,5 x 1,5
PN 10 AOL	10	6	3/8"	M 18 x 1,5	12	54,5	22	9,0 x 1,5
PN 10 AOL 13	10	6	3/8"	M 22 x 1,5	15	56,5	27	12,0 x 2,0
PN 13 AOL 10	12	8	1/2"	M 18 x 1,5	12	54,5	22	9,0 x 1,5
PN 13 AOL	12	8	1/2"	M 22 x 1,5	15	57,5	27	12,0 x 2,0
PN 13 AOL 16	12	8	1/2"	M 26 x 1,5	18	59,0	32	15,0 x 2,0
PN 16 AOL 13	16	10	5/8"	M 22 x 1,5	15	58,0	27	12,0 x 2,0
PN 16 AOL	16	10	5/8"	M 26 x 1,5	18	64,0	32	15,0 x 2,0
PN 16 AOL 20	16	10	5/8"	M 30 x 2	22	64,5	36	20,0 x 2,0
PN 20 AOL 16	19	12	3/4"	M 26 x 1,5	18	66,5	32	15,0 x 2,0

PN AOL (Продолжение)

Прессуемый ниппель, DKOL

Наименование	DN	Размер	Дюймы	G1	Для наружного Ø трубы мм	L1 mm	S1	Кольцо круглого сечения
PN 20 AOL	19	12	3/4"	M 30 x 2	22	71,0	36	20,0 x 2,0
PN 20 AOL 25	19	12	3/4"	M 36 x 2	28	73,0	41	26,0 x 2,0
PN 25 AOL 20	25	16	1"	M 30 x 2	22	75,5	36	20,0 x 2,0
PN 25 AOL	25	16	1"	M 36 x 2	28	81,0	41	26,0 x 2,0
PN 25 AOL 32	25	16	1"	M 45 x 2	35	85,5	50	32,0 x 2,5
PN 32 AOL 25	31	20	1.1/4"	M 36 x 2	28	87,0	41	26,0 x 2,0
PN 32 AOL	31	20	1.1/4"	M 45 x 2	35	94,5	50	32,0 x 2,5
PN 32 AOL 40	31	20	1.1/4"	M 52 x 2	42	94,5	60	38,0 x 2,5
PN 40 AOL 32	38	24	1.1/2"	M 45 x 2	35	94,0	50	32,0 x 2,5
PN 40 AOL	38	24	1.1/2"	M 52 x 2	42	98,0	60	38,0 x 2,5
PN 50 AOL 40	51	32	2"	M 52 x 2	42	112,5	60	38,0 x 2,5

PN AOL 45

Прессуемый ниппель, DKOL, угол 45°

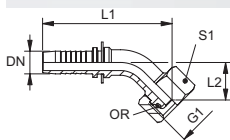

Область применения: Прессуемый ниппель для шлангов от HD 100 до HD 400, KP-, TE

Форма уплотнения 1: Наружный конус 24° с кольцом круглого сечения

Аббревиатура нормы: DKOL

Защита поверхности: Гальваническое покрытие

Варианты изделия: PN AOL 45 VA, Прессуемый ниппель, DKOL, угол 45°, Высококачественная сталь

Соединение 1: Метрическая гаечная резьба

Норма: DIN 3865

ISO 8434-4

DIN ISO 12151-2

Материал: Сталь

Серия: Легкий

Наименование	DN	Размер	Дюймы	G1	Для наружного Ø трубы мм	L1 mm	L2 mm	S1	Кольцо круглого сечения
PN 04 AOL 45	5	3	3/16"	M 12 x 1,5	6	56,0	15,0	14	4,0 x 1,5
PN 06 AOL 04 45	6	4	1/4"	M 12 x 1,5	6	62,0	17,0	14	4,0 x 1,5
PN 06 AOL 45	6	4	1/4"	M 14 x 1,5	8	63,0	15,0	17	6,0 x 1,5
PN 06 AOL 08 45	6	4	1/4"	M 16 x 1,5	10	64,5	17,0	19	7,5 x 1,5
PN 06 AOL 10 45	6	4	1/4"	M 18 x 1,5	12	71,0	19,5	22	9,0 x 1,5
PN 08 AOL 06 45	8	5	5/16"	M 14 x 1,5	8	62,0	16,5	17	6,0 x 1,5
PN 08 AOL 45	8	5	5/16"	M 16 x 1,5	10	66,0	16,5	19	7,5 x 1,5
PN 08 AOL 10 45	8	5	5/16"	M 18 x 1,5	12	71,0	19,5	22	9,0 x 1,5
PN 10 AOL 08 45	10	6	3/8"	M 16 x 1,5	10	74,0	22,0	19	7,5 x 1,5
PN 10 AOL 45	10	6	3/8"	M 18 x 1,5	12	72,5	19,5	22	9,0 x 1,5
PN 10 AOL 13 45	10	6	3/8"	M 22 x 1,5	15	80,0	20,0	27	12,0 x 2,0
PN 13 AOL 10 45	12	8	1/2"	M 18 x 1,5	12	80,0	24,5	22	9,0 x 1,5
PN 13 AOL 45	12	8	1/2"	M 22 x 1,5	15	81,0	20,0	27	12,0 x 2,0
PN 13 AOL 16 45	12	8	1/2"	M 26 x 1,5	18	91,5	24,5	32	15,0 x 2,0
PN 16 AOL 13 45	16	10	5/8"	M 22 x 1,5	15	84,5	24,5	27	12,0 x 2,0
PN 16 AOL 45	16	10	5/8"	M 26 x 1,5	18	96,0	24,5	32	15,0 x 2,0
PN 16 AOL 20 45	16	10	5/8"	M 30 x 2	22	99,5	27,0	36	20,0 x 2,0
PN 20 AOL 16 45	19	12	3/4"	M 26 x 1,5	18	101,5	27,0	32	15,0 x 2,0
PN 20 AOL 45	19	12	3/4"	M 30 x 2	22	106,0	27,0	36	20,0 x 2,0
PN 20 AOL 25 45	19	12	3/4"	M 36 x 2	28	124,0	29,5	41	26,0 x 2,0
PN 25 AOL 20 45	25	16	1"	M 30 x 2	22	113,0	29,5	36	20,0 x 2,0
PN 25 AOL 45	25	16	1"	M 36 x 2	28	132,0	29,5	41	26,0 x 2,0
PN 25 AOL 32 45	25	16	1"	M 45 x 2	35	150,0	38,5	50	32,0 x 2,5
PN 32 AOL 25 45	31	20	1.1/4"	M 36 x 2	28	140,0	38,5	41	26,0 x 2,0

PN AOL 45 (Продолжение)

Прессуемый ниппель, DKOL, угол 45°

Наименование	DN	Размер	Дюймы	G1	Для наружного Ø трубы мм	L1 mm	L2 mm	S1	Кольцо круглого сечения
PN 32 AOL 45	31	20	1.1/4"	M 45 x 2	35	159,0	38,5	50	32,0 x 2,5
PN 40 AOL 45	38	24	1.1/2"	M 52 x 2	42	181,5	42,5	60	38,0 x 2,5

Подходящую обойму выбрать в соответствии с типом шланга.

PN AOL 90

Прессуемый ниппель, DKOL, угол 90°

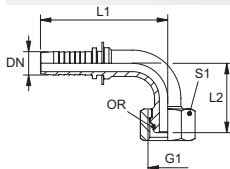

Область применения: Прессуемый ниппель для шлангов от HD 100 до HD 400, KP-, TE

Форма уплотнения 1: Наружный конус 24° с кольцом круглого сечения

Аббревиатура нормы: DKOL

Защита поверхности: Гальваническое покрытие

Варианты изделия: PN AOL 90 VA, Прессуемый ниппель, DKOL, угол 90°, Высококачественная сталь

Соединение 1: Метрическая гаечная резьба

Норма: DIN 3865

ISO 8434-4

DIN ISO 12151-2

Материал: Сталь

Серия: Легкий

Наименование	DN	Размер	Дюймы	G1	Для наружного Ø трубы мм	L1 mm	L2 mm	S1	Кольцо круглого сечения
PN 04 AOL 90	5	3	3/16"	M 12 x 1,5	6	48,5	29,0	14	4,0 x 1,5
PN 06 AOL 04 90	6	4	1/4"	M 12 x 1,5	6	57,0	30,5	14	4,0 x 1,5
PN 06 AOL 90	6	4	1/4"	M 14 x 1,5	8	55,0	30,5	17	6,0 x 1,5
PN 06 AOL 90 L 50	6	4	1/4"	M 14 x 1,5	8	55,0	50,0	17	6,0 x 1,5
PN 06 AOL 90 L 55	6	4	1/4"	M 14 x 1,5	8	55,0	55,0	17	6,0 x 1,5
PN 06 AOL 08 90	6	4	1/4"	M 16 x 1,5	10	55,0	33,0	19	7,5 x 1,5
PN 06 AOL 08 90 L 60	6	4	1/4"	M 16 x 1,5	10	55,0	60,0	19	7,5 x 1,5
PN 06 AOL 10 90	6	4	1/4"	M 18 x 1,5	12	62,5	37,0	22	9,0 x 1,5
PN 08 AOL 06 90	8	5	5/16"	M 14 x 1,5	8	54,0	31,5	17	6,0 x 1,5
PN 08 AOL 90	8	5	5/16"	M 16 x 1,5	10	58,0	31,5	19	7,5 x 1,5
PN 08 AOL 90 L 42	8	5	5/16"	M 16 x 1,5	10	58,0	42,0	19	7,5 x 1,5
PN 08 AOL 10 90	8	5	5/16"	M 18 x 1,5	12	58,0	32,5	22	9,0 x 1,5
PN 10 AOL 08 90	10	6	3/8"	M 16 x 1,5	10	63,0	40,5	19	7,5 x 1,5
PN 10 AOL 90	10	6	3/8"	M 18 x 1,5	12	64,0	37,0	22	9,0 x 1,5
PN 10 AOL 90 L 50	10	6	3/8"	M 18 x 1,5	12	64,0	50,0	22	9,0 x 1,5
PN 10 AOL 90 L 60	10	6	3/8"	M 18 x 1,5	12	64,0	60,0	22	9,0 x 1,5
PN 10 AOL 90 L 75	10	6	3/8"	M 18 x 1,5	12	64,0	75,0	22	9,0 x 1,5
PN 10 AOL 13 90	10	6	3/8"	M 22 x 1,5	15	71,5	41,5	27	12,0 x 2,0
PN 13 AOL 10 90	12	8	1/2"	M 18 x 1,5	12	71,5	55,5	22	9,0 x 1,5
PN 13 AOL 90	12	8	1/2"	M 22 x 1,5	15	72,5	41,5	27	12,0 x 2,0
PN 13 AOL 90 L 60	12	8	1/2"	M 22 x 1,5	15	90,0	60,0	27	12,0 x 2,0
PN 13 AOL 90 L 77	12	8	1/2"	M 22 x 1,5	15	72,5	77,0	27	12,0 x 2,0
PN 13 AOL 16 90	12	8	1/2"	M 26 x 1,5	18	83,5	50,5	32	15,0 x 2,0
PN 16 AOL 13 90	16	10	5/8"	M 22 x 1,5	15	87,0	50,5	27	12,0 x 2,0
PN 16 AOL 90	16	10	5/8"	M 26 x 1,5	18	88,0	50,5	32	15,0 x 2,0
PN 16 AOL 20 90	16	10	5/8"	M 30 x 2	22	93,0	54,5	36	20,0 x 2,0
PN 20 AOL 16 90	19	12	3/4"	M 26 x 1,5	18	93,5	66,0	32	15,0 x 2,0
PN 20 AOL 90	19	12	3/4"	M 30 x 2	22	99,5	54,5	36	20,0 x 2,0
PN 20 AOL 90 L 60	19	12	3/4"	M 30 x 2	22	111,0	60,0	36	20,0 x 2,0
PN 20 AOL 90 L 75	19	12	3/4"	M 30 x 2	22	111,0	75,0	36	20,0 x 2,0

PN AOL 90 (Продолжение)

Прессуемый ниппель, DKOL, угол 90°

Наименование	DN	Размер	Дюймы	G1	Для наружного Ø трубы мм	L1 mm	L2 mm	S1	Кольцо круглого сечения
PN 20 AOL 90 L 100	19	12	3/4"	M 30 x 2	22	111,0	100,0	36	20,0 x 2,0
PN 20 AOL 90 L 120	19	12	3/4"	M 30 x 2	22			36	20,0 x 2,0
PN 20 AOL 25 90	19	12	3/4"	M 36 x 2	28	119,0	66,0	41	26,0 x 2,0
PN 25 AOL 20 90	25	16	1"	M 30 x 2	22	106,5	66,0	36	20,0 x 2,0
PN 25 AOL 90	25	16	1"	M 36 x 2	28	127,0	66,0	41	26,0 x 2,0
PN 25 AOL 90 L 72	25	16	1"	M 36 x 2	28	126,0	72,0	41	26,0 x 2,0
PN 25 AOL 90 L 100	25	16	1"	M 36 x 2	28	126,0	100,0	41	26,0 x 2,0
PN 25 AOL 90 L 150	25	16	1"	M 36 x 2	28	126,0	150,0	41	26,0 x 2,0
PN 25 AOL 32 90	25	16	1"	M 45 x 2	35	142,5	82,0	50	32,0 x 2,5
PN 32 AOL 25 90	31	20	1.1/4"	M 36 x 2	28	135,0	82,0	41	26,0 x 2,0
PN 32 AOL 90	31	20	1.1/4"	M 45 x 2	35	151,5	82,0	50	32,0 x 2,5
PN 32 AOL 90 L 98	31	20	1.1/4"	M 45 x 2	35	144,0	98,0	50	32,0 x 2,5
PN 32 AOL 40 90	31	20	1.1/4"	M 52 x 2	42	173,0	95,0	60	38,0 x 2,5
PN 40 AOL 32 90	38	24	1.1/2"	M 45 x 2	35	154,0	95,0	50	32,0 x 2,5
PN 40 AOL 90	38	24	1.1/2"	M 52 x 2	42	176,5	95,0	60	38,0 x 2,5

Подходящую обойму выбрать в соответствии с типом шланга.

PN AOS

Прессуемый ниппель, DKOS

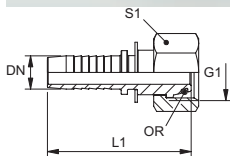

Область применения: Прессуемый ниппель для шлангов от HD 100 до HD 400, KP-, TE

Форма уплотнения 1: Наружный конус 24° с кольцом круглого сечения

Аббревиатура нормы: DKOS

Защита поверхности: Гальваническое покрытие

Варианты изделия: PN AOS VA, Прессуемый ниппель, DKOS, Высококачественная сталь

Соединение 1: Метрическая гаечная резьба

Норма: DIN 3865

ISO 8434-4

DIN ISO 12151-2

Материал: Сталь

Серия: Тяжелый

Наименование	DN	Размер	Дюймы	G1	Для наружного Ø трубы мм	L1 mm	S1	Кольцо круглого сечения
PN 04 AOS	5	3	3/16"	M 16 x 1,5	8	47,5	19	6,0 x 1,5
PN 04 AOS 06	5	3	3/16"	M 18 x 1,5	10	48,0	22	7,5 x 1,5
PN 06 AOS 03	6	4	1/4"	M 14 x 1,5	6	53,0	17	4,0 x 1,5
PN 06 AOS 04	6	4	1/4"	M 16 x 1,5	8	54,0	19	6,0 x 1,5
PN 06 AOS	6	4	1/4"	M 18 x 1,5	10	55,0	22	7,5 x 1,5
PN 06 AOS 08	6	4	1/4"	M 20 x 1,5	12	55,0	24	9,0 x 1,5
PN 08 AOS 06	8	5	5/16"	M 18 x 1,5	10	54,0	22	7,5 x 1,5
PN 08 AOS	8	5	5/16"	M 20 x 1,5	12	55,0	24	9,0 x 1,5
PN 10 AOS 06	10	6	3/8"	M 18 x 1,5	10	54,0	22	7,5 x 1,5
PN 10 AOS 08	10	6	3/8"	M 20 x 1,5	12	56,5	24	9,0 x 1,5
PN 10 AOS	10	6	3/8"	M 22 x 1,5	14	60,0	27	10,0 x 2,0
PN 10 AOS 13	10	6	3/8"	M 24 x 1,5	16	61,0	30	12,0 x 2,0
PN 13 AOS 10	12	8	1/2"	M 22 x 1,5	14	56,0	27	10,0 x 2,0
PN 13 AOS	12	8	1/2"	M 24 x 1,5	16	61,0	30	12,0 x 2,0
PN 13 AOS 16	12	8	1/2"	M 30 x 2	20	66,5	36	16,0 x 2,5
PN 16 AOS 13	16	10	5/8"	M 24 x 1,5	16	60,5	30	12,0 x 2,0
PN 16 AOS	16	10	5/8"	M 30 x 2	20	71,0	36	16,0 x 2,5
PN 16 AOS 20	16	10	5/8"	M 36 x 2	25	74,5	46	20,0 x 2,5
PN 16 AOS 20 SW 41	16	10	5/8"	M 36 x 2	25	74,5	41	20,0 x 2,5
PN 20 AOS 16	19	12	3/4"	M 30 x 2	20	78,0	36	16,0 x 2,5
PN 20 AOS	19	12	3/4"	M 36 x 2	25	81,0	46	20,0 x 2,5

PN AOS (Продолжение)

Прессуемый ниппель, DKOS

Наименование	DN	Размер	Дюймы	G1	Для наружного Ø трубы мм	L1 mm	S1	Кольцо круглого сечения
PN 20 AOS SW 41	19	12	3/4"	M 36 x 2	25	81,0	41	20,0 x 2,5
PN 20 AOS 25	19	12	3/4"	M 42 x 2	30	84,0	50	25,0 x 2,5
PN 25 AOS 20	25	16	1"	M 36 x 2	25	89,0	46	20,0 x 2,5
PN 25 AOS	25	16	1"	M 42 x 2	30	92,0	50	25,0 x 2,5
PN 25 AOS 20 SW 41	25	16	1"	M 36 x 2	25	89,0	41	20,0 x 2,5
PN 25 AOS 32	25	16	1"	M 52 x 2	38	95,5	60	33,0 x 2,5
PN 32 AOS 25	31	20	1.1/4"	M 42 x 2	30	92,5	50	25,0 x 2,5
PN 32 AOS	31	20	1.1/4"	M 52 x 2	38	104,5	60	33,0 x 2,5
PN 40 AOS 32	38	24	1.1/2"	M 52 x 2	38	107,0	60	33,0 x 2,5

Подходящую обойму выбрать в соответствии с типом шланга.

PN AOS 45

Прессуемый ниппель, DKOS, угол 45°

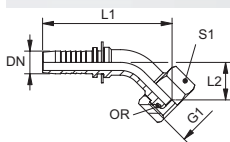

Область применения: Прессуемый ниппель для шлангов от HD 100 до HD 400, KP-, TE

Форма уплотнения 1: Наружный конус 24° с кольцом круглого сечения

Аббревиатура нормы: DKOS

Защита поверхности: Гальваническое покрытие

Варианты изделия: PN AOS 45 VA, Прессуемый ниппель, DKOS, угол 45°, Высококачественная сталь

Соединение 1: Метрическая гаечная резьба

Норма: DIN 3865

ISO 8434-4

DIN ISO 12151-2

Материал: Сталь

Серия: Тяжелый

Наименование	DN	Размер	Дюймы	G1	Для наружного Ø трубы мм	L1 mm	L2 mm	S1	Кольцо круглого сечения
PN 04 AOS 45	5	3	3/16"	M 16 x 1,5	8	56,5	15,5	19	6,0 x 1,5
PN 04 AOS 06 45	5	3	3/16"	M 18 x 1,5	10	58,0	17,0	22	7,0 x 2,0
PN 06 AOS 03 45	6	4	1/4"	M 14 x 1,5	6	64,5	16,5	17	4,0 x 1,5
PN 06 AOS 04 45	6	4	1/4"	M 16 x 1,5	8	64,5	16,5	19	6,0 x 1,5
PN 06 AOS 45	6	4	1/4"	M 18 x 1,5	10	65,0	17,0	22	7,5 x 1,5
PN 06 AOS 08 45	6	4	1/4"	M 20 x 1,5	12	67,5	18,0	24	9,0 x 1,5
PN 08 AOS 06 45	8	5	5/16"	M 18 x 1,5	10	65,0	17,0	22	7,5 x 1,5
PN 08 AOS 45	8	5	5/16"	M 20 x 1,5	12	67,5	18,0	24	9,0 x 1,5
PN 10 AOS 06 45	10	6	3/8"	M 18 x 1,5	10	72,0	21,0	22	7,5 x 1,5
PN 10 AOS 08 45	10	6	3/8"	M 20 x 1,5	12	73,0	20,0	24	9,0 x 1,5
PN 10 AOS 45	10	6	3/8"	M 22 x 1,5	14	73,5	20,5	27	10,0 x 2,0
PN 10 AOS 13 45	10	6	3/8"	M 24 x 1,5	16	81,0	21,0	30	12,0 x 2,0
PN 13 AOS 10 45	12	8	1/2"	M 22 x 1,5	14	81,0	27,5	27	10,0 x 2,0
PN 13 AOS 45	12	8	1/2"	M 24 x 1,5	16	82,0	21,0	30	12,0 x 2,0
PN 16 AOS 13 45	16	10	5/8"	M 24 x 1,5	16	85,5	27,5	30	12,0 x 2,0
PN 16 AOS 45	16	10	5/8"	M 30 x 2	20	98,5	27,5	36	16,0 x 2,5
PN 16 AOS 20 45	16	10	5/8"	M 36 x 2	25	103,0	30,5	45	20,0 x 2,5
PN 20 AOS 16 45	19	12	3/4"	M 30 x 2	20	109,0	30,0	36	16,0 x 2,5
PN 20 AOS 45	19	12	3/4"	M 36 x 2	25	109,5	30,5	46	20,0 x 2,5
PN 20 AOS 45 SW 41	19	12	3/4"	M 36 x 2	25	109,5	30,5	41	20,0 x 2,5
PN 25 AOS 20 45	25	16	1"	M 36 x 2	25	141,5	39,5	46	20,0 x 2,5
PN 25 AOS 45	25	16	1"	M 42 x 2	30	135,5	33,0	50	25,0 x 2,5
PN 32 AOS 45	31	20	1.1/4"	M 52 x 2	38	161,5	40,5	60	33,0 x 2,5
PN 40 AOS 32 45	38	24	1.1/2"	M 52 x 2	38	165,0	40,5	60	33,0 x 2,5

Подходящую обойму выбрать в соответствии с типом шланга.

PN AOS 90

Прессуемый ниппель, DKOS, угол 90°

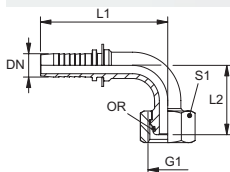

Область применения: Прессуемый ниппель для шлангов от HD 100 до HD 400, KP-, TE

Форма уплотнения 1: Наружный конус 24° с кольцом круглого сечения

Аббревиатура нормы: DKOS

Защита поверхности: Гальваническое покрытие

Варианты изделия: PN AOS 90 VA, Прессуемый ниппель, DKOS, угол 90°, Высококачественная сталь

Соединение 1: Метрическая гаечная резьба

Норма: DIN 3865

ISO 8434-4

DIN ISO 12151-2

Материал: Сталь

Серия: Тяжелый

Наименование	DN	Размер	Дюймы	G1	Для наружного Ø трубы мм	L1 мм	L2 мм	S1	Кольцо круглого сечения
PN 04 AOS 90	5	3	3/16"	M 16 x 1,5	8	48,5	29,5	19	6,0 x 1,5
PN 04 AOS 90 L 37	5	3	3/16"	M 16 x 1,5	8	48,5	37,0	19	6,0 x 1,5
PN 06 AOS 03 90	6	4	1/4"	M 14 x 1,5	6	58,0	34,0	17	4,0 x 1,5
PN 06 AOS 04 90	6	4	1/4"	M 16 x 1,5	8	55,0	32,5	19	6,0 x 1,5
PN 06 AOS 90	6	4	1/4"	M 18 x 1,5	10	55,0	33,5	22	7,5 x 1,5
PN 06 AOS 08 90	6	4	1/4"	M 20 x 1,5	12	58,0	34,0	24	9,0 x 1,5
PN 08 AOS 06 90	8	5	5/16"	M 18 x 1,5	10	61,5	38,5	22	7,5 x 1,5
PN 08 AOS 90	8	5	5/16"	M 20 x 1,5	12	58,0	34,0	24	9,0 x 1,5
PN 08 AOS 90 L 45	8	5	5/16"	M 20 x 1,5	12	58,0	45,0	24	9,0 x 1,5
PN 10 AOS 06 90	10	6	3/8"	M 18 x 1,5	10	63,0	38,5	22	7,5 x 1,5
PN 10 AOS 08 90	10	6	3/8"	M 20 x 1,5	12	64,0	37,5	24	9,0 x 1,5
PN 10 AOS 90	10	6	3/8"	M 22 x 1,5	14	64,0	38,5	27	10,0 x 2,0
PN 10 AOS 13 90	10	6	3/8"	M 24 x 1,5	16	71,5	43,0	30	12,0 x 2,0
PN 13 AOS 10 90	12	8	1/2"	M 22 x 1,5	14	71,5	55,0	27	10,0 x 2,0
PN 13 AOS 90	12	8	1/2"	M 24 x 1,5	16	72,5	43,0	30	12,0 x 2,0
PN 13 AOS 16 90	12	8	1/2"	M 30 x 2	20	83,5	55,0	36	16,0 x 2,5
PN 16 AOS 13 90	16	10	5/8"	M 24 x 1,5	16	76,0	55,0	30	12,0 x 2,0
PN 16 AOS 90	16	10	5/8"	M 30 x 2	20	88,0	55,0	36	16,0 x 2,5
PN 16 AOS 90 L 100	16	10	5/8"	M 30 x 2	20	88,0	100,0	36	16,0 x 2,5
PN 16 AOS 20 90	16	10	5/8"	M 36 x 2	25	93,0	59,5	46	20,0 x 2,5
PN 20 AOS 16 90	19	12	3/4"	M 30 x 2	20	99,5	58,5	36	16,0 x 2,5
PN 20 AOS 90	19	12	3/4"	M 36 x 2	25	99,5	59,5	46	20,0 x 2,5
PN 20 AOS 90 SW 41	19	12	3/4"	M 36 x 2	25	99,5	59,5	41	20,0 x 2,5
PN 20 AOS 90 L 110	19	12	3/4"	M 36 x 2	25	99,5	110,0	46	20,0 x 2,5
PN 20 AOS 90 L 130	19	12	3/4"	M 36 x 2	25	99,5	130,0	46	20,0 x 2,5
PN 20 AOS 90 L 150	19	12	3/4"	M 36 x 2	25	99,5	150,0	46	20,0 x 2,5
PN 20 AOS 25 90	19	12	3/4"	M 42 x 2	30	119,0	71,0	50	25,0 x 2,5
PN 25 AOS 20 90	25	16	1"	M 36 x 2	25	126,0	80,5	46	20,0 x 2,5
PN 25 AOS 90	25	16	1"	M 42 x 2	30	127,0	71,0	50	25,0 x 2,5
PN 32 AOS 25 90	31	20	1.1/4"	M 42 x 2	30	135,0	85,0	50	25,0 x 2,5
PN 32 AOS 90	31	20	1.1/4"	M 52 x 2	38	151,5	85,0	60	33,0 x 2,5
PN 40 AOS 32 90	38	24	1.1/2"	M 52 x 2	38	155,0	95,0	60	33,0 x 2,5

Подходящую обому выбрать в соответствии с типом шланга.

PN A

Прессуемый ниппель, DKM



Область применения: Прессуемый ниппель для шлангов от HD 100 до HD 400, KP-, TE
Форма уплотнения 1: Наружный конус 60°
Аббревиатура нормы: DKM
Защита поверхности: Гальваническое покрытие
Варианты изделия: PN A VA, Прессуемый ниппель, DKM , Высококачественная сталь

Соединение 1: Метрическая гаечная резьба
Норма: DIN 3863
Материал: Сталь

Наименование	DN	Размер	Дюймы	G1	L1 mm	S1
PN 20 A	19	12	3/4"	M 30 x 1,5	65,5	36
PN 25 A	25	16	1"	M 38 x 1,5	75,5	46
PN 25 A 32	25	16	1"	M 45 x 1,5	76,0	50
PN 32 A	31	20	1.1/4"	M 45 x 1,5	85,0	50
PN 40 A	38	24	1.1/2"	M 52 x 1,5	89,0	60
PN 50 A	51	32	2"	M 65 x 2	107,0	75
PN 60 A	60	40	2.1/2"	M 78 x 2	112,0	90

Подходящую обойму выбрать в соответствии с типом шланга.

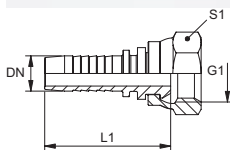

PN A 45

Прессуемый ниппель, DKM, угол 45°



Область применения: Прессуемый ниппель для шлангов от HD 100 до HD 400, KP-, TE
Форма уплотнения 1: Наружный конус 60°
Аббревиатура нормы: DKM
Защита поверхности: Гальваническое покрытие
Варианты изделия: PN A 45 VA, Прессуемый ниппель, DKM, угол 45° , Высококачественная сталь

Соединение 1: Метрическая гаечная резьба
Норма: DIN 3863
Материал: Сталь

Наименование	DN	Размер	Дюймы	G1	L1 mm	L2 mm	S1
PN 20 A 45	19	12	3/4"	M 30 x 1,5	124,0	30,0	36
PN 25 A 45	25	16	1"	M 38 x 1,5			
PN 32 A 45	31	20	1.1/4"	M 45 x 1,5			
PN 40 A 45	38	24	1.1/2"	M 52 x 1,5			
PN 50 A 45	51	32	2"	M 65 x 2	213,0	55,0	75

Подходящую обойму выбрать в соответствии с типом шланга.

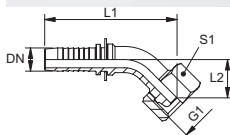

PN A 90

Прессуемый ниппель, DKM, угол 90°



Область применения: Прессуемый ниппель для шлангов от HD 100 до HD 400, KP-, TE

Форма уплотнения 1: Наружный конус 60°

Аббревиатура нормы: DKM

Защита поверхности: Гальваническое покрытие

Варианты изделия: PN A 90 VA, Прессуемый ниппель, DKM, угол 90°, Высококачественная сталь

Соединение 1: Метрическая гаечная резьба

Норма: DIN 3863

Материал: Сталь

Наименование	DN	Размер	Дюймы	G1	L1 mm	L2 mm	S1
PN 20 A 90	19	12	3/4"	M 30 x 1,5	111,0	65,0	36
PN 25 A 90	25	16	1"	M 38 x 1,5	126,0	74,0	46
PN 25 A 32 90	25	16	1"	M 45 x 1,5			
PN 32 A 90	31	20	1.1/4"	M 45 x 1,5			
PN 40 A 90	38	24	1.1/2"	M 52 x 1,5			
PN 50 A 90	51	32	2"	M 65 x 2	200,0	121,0	75

Подходящую обойму выбрать в соответствии с типом шланга.

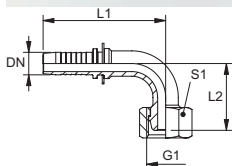

PN AM

Прессуемый ниппель, DKM-плоск.



Область применения: Прессуемый ниппель для шлангов от HD 100 до HD 400, KP-, TE

Форма уплотнения 1: Плоское уплотнение

Материал: Сталь

Соединение 1: Метрическая гаечная резьба

Аббревиатура нормы: DKM-плоск.

Защита поверхности: Гальваническое покрытие

Наименование	DN	Размер	Дюймы	G1	L1 mm	S1
PN 13 AM	12	8	1/2"	M 22 x 1,5	55,0	27

Подходящую обойму выбрать в соответствии с типом шланга.

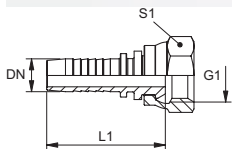

PN ALI

Прессуемый ниппель, JIS

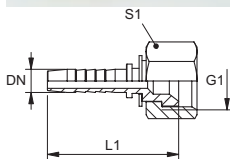

Область применения: Прессуемый ниппель для шлангов от HD 100 до HD 400, KP-, TE

Форма уплотнения 1: Внутренний конус 60°

Подходит для: Komatsu

Защита поверхности: Гальваническое покрытие

Соединение 1: Метрическая гаечная резьба

Норма: JIS 8363

Материал: Сталь

Наименование	DN	Размер	Дюймы	G1	L1 mm	S1
PN 06 ALI	6	4	1/4"	M 14 x 1,5	44,0	19
PN 06 ALI 08	6	4	1/4"	M 16 x 1,5	45,0	22
PN 08 ALI	8	5	5/16"	M 16 x 1,5	44,0	22
PN 10 ALI 06	10	6	3/8"	M 14 x 1,5	48,0	19
PN 10 ALI 08	10	6	3/8"	M 16 x 1,5	47,5	22
PN 10 ALI	10	6	3/8"	M 18 x 1,5	47,8	24
PN 13 ALI	12	8	1/2"	M 22 x 1,5	50,5	27
PN 13 ALI 16	12	8	1/2"	M 24 x 1,5	50,5	30
PN 16 ALI 13	16	10	5/8"	M 22 x 1,5	57,0	27
PN 16 ALI	16	10	5/8"	M 24 x 1,5	55,0	30
PN 20 ALI	19	12	3/4"	M 30 x 1,5	63,0	36
PN 25 ALI	25	16	1"	M 33 x 1,5	71,6	41
PN 32 ALI	31	20	1.1/4"	M 36 x 1,5	84,0	46
PN 40 ALI	38	24	1.1/2"	M 42 x 1,5	90,5	50

Подходящую обойму выбрать в соответствии с типом шланга.

PN ALI 45

Прессуемый ниппель, JIS, угол 45°

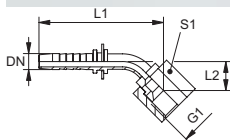

Область применения: Прессуемый ниппель для шлангов от HD 100 до HD 400, KP-, TE

Форма уплотнения 1: Внутренний конус 60°

Подходит для: Komatsu

Защита поверхности: Гальваническое покрытие

Соединение 1: Метрическая гаечная резьба

Норма: JIS 8363

Материал: Сталь

Наименование	DN	Размер	Дюймы	G1	L1 mm	L2 mm	S1
PN 10 ALI 06 45	10	6	3/8"	M 14 x 1,5			
PN 10 ALI 08 45	10	6	3/8"	M 16 x 1,5			
PN 10 ALI 45	10	6	3/8"	M 18 x 1,5			
PN 13 ALI 45	12	8	1/2"	M 22 x 1,5	90,0	24,0	22
PN 16 ALI 45	16	10	5/8"	M 24 x 1,5			
PN 20 ALI 45	19	12	3/4"	M 30 x 1,5	125,0	32,0	36
PN 25 ALI 45	25	16	1"	M 33 x 1,5			

Подходящую обойму выбрать в соответствии с типом шланга.

PN ALI 90

Прессуемый ниппель, JIS, угол 90°

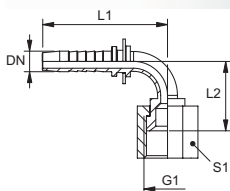

Область применения: Прессуемый ниппель для шлангов от HD 100 до HD 400, KP-, TE
Форма уплотнения 1: Внутренний конус 60°

Подходит для: Komatsu

Защита поверхности: Гальваническое покрытие

Соединение 1: Метрическая гаечная резьба

Норма: JIS 8363

Материал: Сталь

Наименование	DN	Размер	Дюймы	G1	L1 mm	L2 mm	S1
PN 06 ALI 90	6	4	1/4"	M 14 x 1,5	59,0	27,0	17
PN 08 ALI 90	8	5	5/16"	M 16 x 1,5	64,0	37,0	19
PN 10 ALI 06 90	10	6	3/8"	M 14 x 1,5			
PN 10 ALI 08 90	10	6	3/8"	M 16 x 1,5			
PN 10 ALI 90	10	6	3/8"	M 18 x 1,5	70,0	38,0	22
PN 10 ALI 13 90	10	6	3/8"	M 22 x 1,5			
PN 13 ALI 90	12	8	1/2"	M 22 x 1,5		54,0	27
PN 16 ALI 90	16	10	5/8"	M 24 x 1,5	90,0	54,0	30
PN 20 ALI 90	19	12	3/4"	M 30 x 1,5	108,0	66,0	36
PN 25 ALI 90	25	16	1"	M 33 x 1,5			

Подходящую обойму выбрать в соответствии с типом шланга.

PN HL

Прессуемый ниппель, CEL

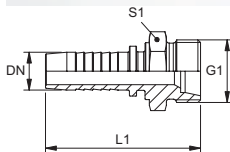

Область применения: Прессуемый ниппель для шлангов от HD 100 до HD 400, KP-, TE
Форма уплотнения 1: Внутренний конус 24°

Аббревиатура нормы: CEL

Защита поверхности: Гальваническое покрытие

Варианты изделия: PN HL VA, Прессуемый ниппель, CEL, Высококачественная сталь

Соединение 1: Метрическая наружная резьба, цилиндрическая

Норма: DIN 3861

DIN ISO 12151-2

Материал: Сталь

Серия: Легкий

Наименование	DN	Размер	Дюймы	G1	Для наружного Ø трубы мм	L1 mm	S1
PN 04 HL	5	3	3/16"	M 12 x 1,5	6	43,0	14
PN 06 HL 04	6	4	1/4"	M 12 x 1,5	6	49,0	14
PN 06 HL	6	4	1/4"	M 14 x 1,5	8	49,0	17
PN 06 HL 08	6	4	1/4"	M 16 x 1,5	10	50,0	17
PN 06 HL 10	6	4	1/4"	M 18 x 1,5	12	51,0	19
PN 08 HL	8	5	5/16"	M 16 x 1,5	10	50,0	17
PN 08 HL 10	8	5	5/16"	M 18 x 1,5	12	51,0	19
PN 08 HL 13	8	5	5/16"	M 22 x 1,5	15	52,0	24
PN 10 HL 08	10	6	3/8"	M 16 x 1,5	10	52,5	17
PN 10 HL	10	6	3/8"	M 18 x 1,5	12	52,5	19
PN 10 HL 13	10	6	3/8"	M 22 x 1,5	15	53,5	24
PN 13 HL 10	12	8	1/2"	M 18 x 1,5	12	53,5	22
PN 13 HL	12	8	1/2"	M 22 x 1,5	15	54,5	24
PN 13 HL 16	12	8	1/2"	M 26 x 1,5	18	55,5	27
PN 16 HL 13	16	10	5/8"	M 22 x 1,5	15	59,0	24
PN 16 HL	16	10	5/8"	M 26 x 1,5	18	60,0	27
PN 16 HL 20	16	10	5/8"	M 30 x 2	22	62,0	32
PN 20 HL 16	19	12	3/4"	M 26 x 1,5	18	66,5	27
PN 20 HL	19	12	3/4"	M 30 x 2	22	68,5	32

PN HL (Продолжение)

Прессуемый ниппель, CEL

Наименование	DN	Размер	Дюймы	G1	Для наружного Ø трубы мм	L1 mm	S1
PN 20 HL 25	19	12	3/4"	M 36 x 2	28	70,0	41
PN 25 HL	25	16	1"	M 36 x 2	28	77,5	41
PN 32 HL	31	20	1.1/4"	M 45 x 2	35	91,0	46
PN 40 HL	38	24	1.1/2"	M 52 x 2	42	95,5	55

Подходящую обойму выбрать в соответствии с типом шланга.

PN HS

Прессуемый ниппель, CES

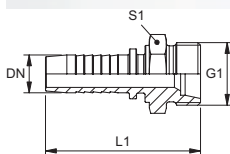

Область применения: Прессуемый ниппель для шлангов от HD 100 до HD 400, KP-, TE

Форма уплотнения 1: Внутренний конус 24°

Аббревиатура нормы: CES

Защита поверхности: Гальваническое покрытие

Варианты изделия: PN HS VA, Прессуемый ниппель, CES , Высококачественная сталь

Соединение 1: Метрическая наружная резьба, цилиндрическая

Норма: DIN 3861

DIN 3865

DIN ISO 12151-2

Материал: Сталь

Серия: Тяжелый

Наименование	DN	Размер	Дюймы	G1	Для наружного Ø трубы мм	L1 mm	S1
PN 04 HS	5	3	3/16"	M 16 x 1,5	8	48,0	17
PN 06 HS 03	6	4	1/4"	M 14 x 1,5	6	52,0	14
PN 06 HS 04	6	4	1/4"	M 16 x 1,5	8	54,0	17
PN 06 HS	6	4	1/4"	M 18 x 1,5	10	54,0	19
PN 08 HS 06	8	5	5/16"	M 18 x 1,5	10	54,0	19
PN 08 HS	8	5	5/16"	M 20 x 1,5	12	56,0	22
PN 08 HS 13	8	5	5/16"	M 24 x 1,5	16	58,0	27
PN 10 HS 06	10	6	3/8"	M 18 x 1,5	10	55,5	19
PN 10 HS 08	10	6	3/8"	M 20 x 1,5	12	57,5	22
PN 10 HS	10	6	3/8"	M 22 x 1,5	14	59,5	24
PN 10 HS 13	10	6	3/8"	M 24 x 1,5	16	59,5	27
PN 13 HS 10	12	8	1/2"	M 22 x 1,5	14	60,5	24
PN 13 HS	12	8	1/2"	M 24 x 1,5	16	60,5	27
PN 13 HS 16	12	8	1/2"	M 30 x 2	20	64,5	32
PN 16 HS	16	10	5/8"	M 30 x 2	20	69,0	32
PN 20 HS 16	19	12	3/4"	M 30 x 2	20	75,5	32
PN 20 HS	19	12	3/4"	M 36 x 2	25	79,5	36
PN 25 HS 20	25	16	1"	M 36 x 2	25	87,5	36
PN 25 HS	25	16	1"	M 42 x 2	30	89,5	46
PN 32 HS	31	20	1.1/4"	M 52 x 2	38	104,0	55
PN 40 HS 32	38	24	1.1/2"	M 52 x 2	38	107,5	55

Подходящую обойму выбрать в соответствии с типом шланга.

PN HM

Прессуемый ниппель, AGM-плоск.

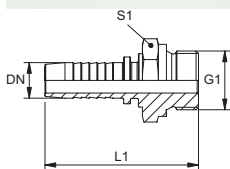

Область применения: Прессуемый ниппель для шлангов от HD 100 до HD 400, KP-, TE
Форма уплотнения 1: Плоское уплотнение
Аббревиатура нормы: AGM
Защита поверхности: Гальваническое покрытие

Соединение 1: Метрическая наружная резьба, цилиндрическая
Норма: DIN 3852
 ISO 724
Материал: Сталь

Наименование	DN	Размер	Дюймы	G1	L1 mm	S1
PN 06 HM 02	6	4	1/4"	M 10 x 1	50,5	14
PN 06 HM	6	4	1/4"	M 14 x 1,5	53,0	19
PN 08 HM	8	5	5/16"	M 16 x 1,5	54,5	22
PN 08 HM 10	8	5	5/16"	M 18 x 1,5	56,0	24
PN 10 HM 08	10	6	3/8"	M 16 x 1,5	55,5	22
PN 10 HM	10	6	3/8"	M 18 x 1,5	57,0	24
PN 13 HM	12	8	1/2"	M 22 x 1,5	59,5	27
PN 16 HM	16	10	5/8"	M 26 x 1,5	65,0	32
PN 20 HM	19	12	3/4"	M 30 x 1,5	74,5	36
PN 25 HM	25	16	1"	M 38 x 1,5	83,0	46
PN 32 HM	31	20	1.1/4"	M 45 x 1,5	95,0	55
PN 40 HM	38	24	1.1/2"	M 52 x 1,5	101,0	60

Подходящую обойму выбрать в соответствии с типом шланга.

PN FL

Прессуемый ниппель, BEL

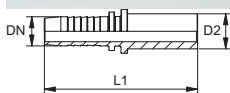

Область применения: Прессуемый ниппель для шлангов от HD 100 до HD 400, KP-, TE
Форма уплотнения 1: Соединение с режущим кольцом
Аббревиатура нормы: BEL
Защита поверхности: Гальваническое покрытие
Дополнительные элементы: VOM, Штуцер предварительно монтированный

Соединение 1: Патрубок
Норма: ISO 8434-1
Материал: Сталь
Серия: Легкий

Наименование	DN	Размер	Дюймы	D2 mm	L1 mm
PN 04 FL	5	3	3/16"	6,0	50,5
PN 06 FL 04	6	4	1/4"	6,0	57,5
PN 06 FL	6	4	1/4"	8,0	58,5
PN 08 FL 06	8	5	5/16"	8,0	58,0
PN 08 FL	8	5	5/16"	10,0	59,5
PN 10 FL 08	10	6	3/8"	10,0	62,0
PN 10 FL	10	6	3/8"	12,0	62,5
PN 10 FL 13	10	6	3/8"	15,0	61,0
PN 13 FL 10	12	8	1/2"	12,0	60,0
PN 13 FL	12	8	1/2"	15,0	63,0
PN 13 FL 16	12	8	1/2"	18,0	65,0
PN 16 FL	16	10	5/8"	18,0	69,5
PN 16 FL 20	16	10	5/8"	22,0	71,5
PN 20 FL 16	19	12	3/4"	18,0	74,5
PN 20 FL	19	12	3/4"	22,0	79,0
PN 20 FL 25	19	12	3/4"	28,0	79,0
PN 25 FL	25	16	1"	28,0	87,0
PN 32 FL	31	20	1.1/4"	35,0	103,0
PN 40 FL	38	24	1.1/2"	42,0	110,5

Окончательный монтаж режущего кольца должен производиться в затвердевший предварительно монтированный штуцер (VOM...). Не использовать в новых конструкциях; рекомендуется: PN...AOL. Подходящую обойму выбрать в соответствии с типом шланга.

PN FL 45

Прессуемый ниппель, BEL, угол 45°

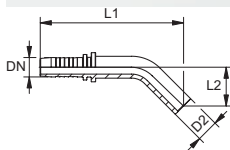

Область применения: Прессуемый ниппель для шлангов от HD 100 до HD 400, KP-, TE

Форма уплотнения 1: Соединение с режущим кольцом

Аббревиатура нормы: BEL

Защита поверхности: Гальваническое покрытие

Варианты изделия: PN FL 45 VA, Прессуемый ниппель, BEL, угол 45°, Высококачественная сталь

Дополнительные элементы: VOM, Штуцер предварительно смонтированный

Соединение 1: Патрубок

Норма: ISO 8434-1

Материал: Сталь

Серия: Легкий

Наименование	DN	Размер	Дюймы	D2 mm	L1 mm	L2 mm
PN 04 FL 45	5	3	3/16"	6,0	61,0	19,0
PN 06 FL 04 45	6	4	1/4"	6,0	72,0	21,0
PN 06 FL 45	6	4	1/4"	8,0	68,0	19,0
PN 08 FL 06 45	8	5	5/16"	8,0	68,0	19,0
PN 08 FL 45	8	5	5/16"	10,0	79,0	22,0
PN 10 FL 08 45	10	6	3/8"	10,0	81,0	26,0
PN 10 FL 45	10	6	3/8"	12,0	85,0	24,0
PN 10 FL 13 45	10	6	3/8"	15,0	99,0	26,0
PN 13 FL 10 45	12	8	1/2"	12,0	87,0	22,0
PN 13 FL 45	12	8	1/2"	15,0	98,0	32,0
PN 13 FL 16 45	12	8	1/2"	18,0	101,0	32,0
PN 16 FL 45	16	10	5/8"	18,0	109,0	34,0
PN 16 FL 20 45	16	10	5/8"	22,0	107,0	29,0
PN 20 FL 16 45	19	12	3/4"	18,0	108,5	41,5
PN 20 FL 45	19	12	3/4"	22,0	127,0	37,0
PN 25 FL 45	25	16	1"	28,0	146,0	43,0
PN 32 FL 45	31	20	1.1/4"	35,0	155,5	41,0
PN 40 FL 45	38	24	1.1/2"	42,0	189,0	56,0

Окончательный монтаж режущего кольца должен производиться в затвердевший предварительно смонтированный штуцер (VOM...). Подходящую обойму выбрать в соответствии с типом шланга. Не использовать в новых конструкциях; рекомендуется: PN...AOL...45.

PN FL 90

Прессуемый ниппель, BEL, угол 90°



Область применения: Прессуемый ниппель для шлангов от HD 100 до HD 400, KP-, TE
Форма уплотнения 1: Соединение с режущим кольцом
Аббревиатура нормы: BEL
Защита поверхности: Гальваническое покрытие
Варианты изделия: PN FL 90 VA, Прессуемый ниппель, BEL, угол 90°, Высококачественная сталь

Соединение 1: Патрубок
Норма: ISO 8434-1
Материал: Сталь
Серия: Легкий
Дополнительные элементы: VOM, Штуцер предварительно смонтированный

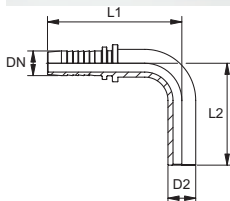

Наименование	DN	Размер	Дюймы	D2 mm	L1 mm	L2 mm
PN 04 FL 90	5	3	3/16"	6,0	47,5	41,5
PN 06 FL 04 90	6	4	1/4"	6,0	56,5	42,5
PN 06 FL 90	6	4	1/4"	8,0	56,5	43,5
PN 08 FL 06 90	8	5	5/16"	8,0	60,0	44,0
PN 08 FL 90	8	5	5/16"	10,0	58,5	44,0
PN 10 FL 08 90	10	6	3/8"	10,0	61,5	53,5
PN 10 FL 90	10	6	3/8"	12,0	63,0	51,0
PN 10 FL 13 90	10	6	3/8"	15,0	92,0	70,0
PN 13 FL 10 90	12	8	1/2"	12,0	79,0	51,0
PN 13 FL 90	12	8	1/2"	15,0	71,5	56,0
PN 13 FL 16 90	12	8	1/2"	18,0	71,5	59,5
PN 16 FL 90	16	10	5/8"	18,0	83,0	70,0
PN 16 FL 20 90	16	10	5/8"	22,0	83,0	74,0
PN 20 FL 16 90	19	12	3/4"	18,0	93,0	58,0
PN 20 FL 90	19	12	3/4"	22,0	100,0	73,5
PN 25 FL 90	25	16	1"	28,0	127,5	84,5
PN 32 FL 90	31	20	1.1/4"	35,0	149,5	106,0
PN 40 FL 90	38	24	1.1/2"	42,0	188,0	140,0

Окончательный монтаж режущего кольца должен производиться в затвердевший предварительно смонтированный штуцер (VOM...). Подходящую обжимку выбрать в соответствии с типом шланга. Не использовать в новых конструкциях; рекомендуется: PN...AOL...90.

PN HN

Прессуемый ниппель, AGN



Область применения: Прессуемый ниппель для шлангов от HD 100 до HD 400, KP-, TE
Форма уплотнения 1: Резьбовое уплотнение, дополнительный внутренний конус 60°.
Аббревиатура нормы: AGN
Защита поверхности: Гальваническое покрытие
Варианты изделия: PN HN VA, Прессуемый ниппель, AGN, Высококачественная сталь

Соединение 1: Наружная резьба NPT
Норма: SAE J516
 SAE J514
Материал: Сталь

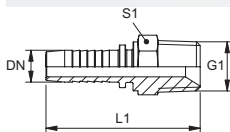

Наименование	DN	Размер	Дюймы	G1	L1 mm	S1
PN 04 HN	5	3	3/16"	1/8" -27 NPT	44,0	12
PN 04 HN 06	5	3	3/16"	1/4" -18 NPT	47,5	14
PN 06 HN 02	6	4	1/4"	1/8" -27 NPT	50,0	12
PN 06 HN	6	4	1/4"	1/4" -18 NPT	53,5	14
PN 06 HN 10	6	4	1/4"	3/8" -18 NPT	54,0	19
PN 08 HN 06	8	5	5/16"	1/4" -18 NPT	53,5	14
PN 08 HN 10	8	5	5/16"	3/8" -18 NPT	54,0	19
PN 10 HN 06	10	6	3/8"	1/4" -18 NPT	55,0	16
PN 10 HN	10	6	3/8"	3/8" -18 NPT	56,5	19
PN 10 HN 13	10	6	3/8"	1/2" -14 NPT	61,0	22
PN 13 HN 10	12	8	1/2"	3/8" -18 NPT	57,5	19

PN HN (Продолжение)

Прессуемый ниппель, AGN

Наименование	DN	Размер	Дюймы	G1	L1 mm	S1
PN 13 HN	12	8	1/2"	1/2" -14 NPT	62,0	22
PN 13 HN 20	12	8	1/2"	3/4" -14 NPT	64,5	27
PN 16 HN 13	16	10	5/8"	1/2" -14 NPT	68,0	24
PN 16 HN 20	16	10	5/8"	3/4" -14 NPT	68,0	27
PN 20 HN 13	19	12	3/4"	1/2" -14 NPT	74,5	27
PN 20 HN	19	12	3/4"	3/4" -14 NPT	76,5	27
PN 20 HN 25	19	12	3/4"	1" -11,5 NPT	80,5	36
PN 25 HN 20	25	16	1"	3/4" -14 NPT	84,5	36
PN 25 HN	25	16	1"	1" -11,5 NPT	88,5	36
PN 25 HN 32	25	16	1"	1.1/4" -11,5 NPT	91,5	46
PN 32 HN	31	20	1.1/4"	1.1/4" -11,5 NPT	101,0	46
PN 40 HN	38	24	1.1/2"	1.1/2" -11,5 NPT	105,5	50
PN 50 HN	51	32	2"	2" -11,5 NPT	127,5	65

Подходящую обойму выбрать в соответствии с типом шланга.

PN AJ

Прессуемый ниппель, DKJ

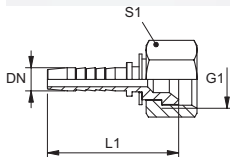

Область применения: Прессуемый ниппель для шлангов от HD 100 до HD 400, KP-, TE

Форма уплотнения 1: Внутренний конус 74°

Аббревиатура нормы: DKJ

Защита поверхности: Гальваническое покрытие

Варианты изделия: PN AJ VA, Прессуемый ниппель, DKJ, Высококачественная сталь

Соединение 1: Гаечная резьба UN/UNF

Норма: SAE J514

ISO 8434-2

SAE J515

Материал: Сталь

Наименование	DN	Размер	Дюймы	G1	L1 mm	S1
PN 04 AJ 06	5	3	3/16"	7/16" -20 UNF	36,0	14
PN 06 AJ	6	4	1/4"	7/16" -20 UNF	42,0	14
PN 06 AJ 08	6	4	1/4"	1/2" -20 UNF	43,0	17
PN 06 AJ 10	6	4	1/4"	9/16" -18 UNF	44,5	19
PN 06 AJ 3/8	6	4	1/4"	3/8" -24 UNF	43,5	14
PN 08 AJ	8	5	5/16"	1/2" -20 UNF	43,0	17
PN 08 AJ 10	8	5	5/16"	9/16" -18 UNF	45,0	19
PN 08 AJ 13	8	5	5/16"	3/4" -16 UNF	46,5	24
PN 10 AJ 08	10	6	3/8"	1/2" -20 UNF	47,0	17
PN 10 AJ	10	6	3/8"	9/16" -18 UNF	46,0	19
PN 10 AJ 13	10	6	3/8"	3/4" -16 UNF	48,5	24
PN 10 AJ 16	10	6	3/8"	7/8" -14 UNF	49,5	27
PN 13 AJ	12	8	1/2"	3/4" -16 UNF	48,0	24
PN 13 AJ 10	12	8	1/2"	9/16" -18 UNF	49,0	19
PN 13 AJ 16	12	8	1/2"	7/8" -14 UNF	50,5	27
PN 13 AJ 20	12	8	1/2"	1.1/16" -12 UN	51,0	32
PN 16 AJ	16	10	5/8"	7/8" -14 UNF	53,5	27
PN 16 AJ 20	16	10	5/8"	1.1/16" -12 UN	56,0	32
PN 20 AJ 14	19	12	3/4"	1.3/16" -12 UN	64,0	36
PN 20 AJ 16	19	12	3/4"	7/8" -14 UNF	62,5	27
PN 20 AJ	19	12	3/4"	1.1/16" -12 UN	63,0	32
PN 20 AJ 25	19	12	3/4"	1.5/16" -12 UN	64,0	41
PN 25 AJ 20	25	16	1"	1.1/16" -12 UN	71,0	32

PN AJ (Продолжение)

Прессуемый ниппель, DKJ

Наименование	DN	Размер	Дюймы	G1	L1 mm	S1
PN 25 AJ	25	16	1"	1.5/16" -12 UN	72,0	41
PN 25 AJ 32	25	16	1"	1.5/8" -12 UN	74,0	50
PN 32 AJ 25	31	20	1.1/4"	1.5/16" -12 UN	83,5	41
PN 32 AJ	31	20	1.1/4"	1.5/8" -12 UN	82,0	50
PN 32 AJ 40	31	20	1.1/4"	1.7/8" -12 UN	84,0	60
PN 40 AJ 32	38	24	1.1/2"	1.5/8" -12 UN	88,0	50
PN 40 AJ	38	24	1.1/2"	1.7/8" -12 UN	87,5	60
PN 50 AJ	51	32	2"	2.1/2" -12 UN	108,0	75

Подходящую обойму выбрать в соответствии с типом шланга.

PN AJ 45

Прессуемый ниппель, DKJ, угол 45°

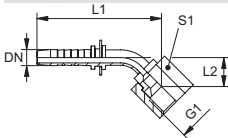

Область применения: Прессуемый ниппель для шлангов от HD 100 до HD 400, KP-, TE

Форма уплотнения 1: Внутренний конус 74°

Аббревиатура нормы: DKJ

Защита поверхности: Гальваническое покрытие

Варианты изделия: PN AJ 45 VA, Прессуемый ниппель, DKJ, угол 45°, Высококачественная сталь

Соединение 1: Гаечная резьба UN/UNF

Норма: SAE J514

ISO 8434-2

SAE J515

Материал: Сталь

Наименование	DN	Размер	Дюймы	G1	L1 mm	L2 mm	S1
PN 04 AJ 06 45	5	3	3/16"	7/16" -20 UNF	65,0	16,0	14
PN 06 AJ 45	6	4	1/4"	7/16" -20 UNF	62,5	14,0	14
PN 06 AJ 08 45	6	4	1/4"	1/2" -20 UNF	62,0	13,0	17
PN 06 AJ 10 45	6	4	1/4"	9/16" -18 UNF	62,5	14,0	19
PN 08 AJ 45	8	5	5/16"	1/2" -20 UNF	72,0	18,0	17
PN 08 AJ 10 45	8	5	5/16"	9/16" -18 UNF	65,0	16,5	19
PN 10 AJ 08 45	10	6	3/8"	1/2" -20 UNF	74,0	18,0	17
PN 10 AJ 45	10	6	3/8"	9/16" -18 UNF	73,5	21,0	19
PN 10 AJ 13 45	10	6	3/8"	3/4" -16 UNF	76,0	23,0	24
PN 10 AJ 16 45	10	6	3/8"	7/8" -14 UNF	74,0	25,0	27
PN 13 AJ 45	12	8	1/2"	3/4" -16 UNF	80,5	20,5	24
PN 13 AJ 16 45	12	8	1/2"	7/8" -14 UNF	81,5	21,5	27
PN 13 AJ 20 45	12	8	1/2"	1.1/16" -12 UN	82,5	22,5	32
PN 16 AJ 14 45	16	10	5/8"	1.3/16" -12 UN			
PN 16 AJ 45	16	10	5/8"	7/8" -14 UNF	96,5	25,5	27
PN 16 AJ 20 45	16	10	5/8"	1.1/16" -12 UN	97,0	26,0	32
PN 20 AJ 14 45	19	12	3/4"	1.3/16" -12 UN	107,5	24,5	36
PN 20 AJ 45	19	12	3/4"	1.1/16" -12 UN	113,0	30,5	32
PN 20 AJ 25 45	19	12	3/4"	1.5/16" -12 UN	108,5	29,0	41
PN 25 AJ 14 45	25	16	1"	1.3/16" -12 UN			
PN 25 AJ 45	25	16	1"	1.5/16" -12 UN	134,5	32,5	41
PN 25 AJ 32 45	25	16	1"	1.5/8" -12 UN	135,5	34,0	50
PN 32 AJ 45	31	20	1.1/4"	1.5/8" -12 UN	161,0	41,0	50
PN 32 AJ 40 45	31	20	1.1/4"	1.7/8" -12 UN	167,0	47,0	55
PN 40 AJ 45	38	24	1.1/2"	1.7/8" -12 UN	189,5	52,0	55
PN 50 AJ 45	51	32	2"	2.1/2" -12 UN	229,0	62,0	70

Подходящую обойму выбрать в соответствии с типом шланга.

PN AJ 90

Прессуемый ниппель, DKJ, угол 90°

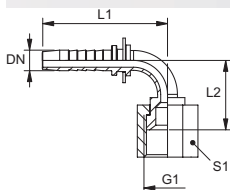

Область применения: Прессуемый ниппель для шлангов от HD 100 до HD 400, KP-, TE

Форма уплотнения 1: Внутренний конус 74°

Аббревиатура нормы: DKJ

Защита поверхности: Гальваническое покрытие

Варианты изделия: PN AJ 90 VA, Прессуемый ниппель, DKJ, угол 90°, Высококачественная сталь

Соединение 1: Гаечная резьба UN/UNF

Норма: SAE J514

ISO 8434-2

SAE J515

Материал: Сталь

Наименование	DN	Размер	Дюймы	G1	L1 mm	L2 mm	S1
PN 04 AJ 06 90	5	3	3/16"	7/16" -20 UNF	47,5	26,0	14
PN 06 AJ 90	6	4	1/4"	7/16" -20 UNF	57,0	26,0	14
PN 06 AJ 08 90	6	4	1/4"	1/2" -20 UNF	57,0	27,0	17
PN 06 AJ 10 90	6	4	1/4"	9/16" -18 UNF	57,0	28,0	19
PN 08 AJ 90	8	5	5/16"	1/2" -20 UNF	58,0	27,0	17
PN 08 AJ 10 90	8	5	5/16"	9/16" -18 UNF	57,5	30,5	19
PN 10 AJ 08 90	10	6	3/8"	1/2" -20 UNF	60,0	27,0	17
PN 10 AJ 90	10	6	3/8"	9/16" -18 UNF	63,0	35,0	19
PN 10 AJ 13 90	10	6	3/8"	3/4" -16 UNF	63,0	37,0	24
PN 10 AJ 16 90	10	6	3/8"	7/8" -14 UNF	63,0	38,0	27
PN 13 AJ 90	12	8	1/2"	3/4" -16 UNF	71,5	42,5	24
PN 13 AJ 16 90	12	8	1/2"	7/8" -14 UNF	71,5	43,5	27
PN 13 AJ 20 90	12	8	1/2"	1.1/16" -12 UN	71,5	45,0	32
PN 16 AJ 90	16	10	5/8"	7/8" -14 UNF	87,0	54,0	27
PN 16 AJ 20 90	16	10	5/8"	1.1/16" -12 UN	87,0	54,5	32
PN 16 AJ 20 90 L 105	16	10	5/8"	1.1/16" -12 UN			32
PN 20 AJ 90	19	12	3/4"	1.1/16" -12 UN	99,0	57,5	32
PN 20 AJ 90 L 100	19	12	3/4"	1.1/16" -12 UN	97,0	100,0	32
PN 20 AJ 14 90	19	12	3/4"	1.3/16" -12 UN	98,5	58,5	36
PN 20 AJ 25 90	19	12	3/4"	1.5/16" -12 UN	104,5	57,0	41
PN 25 AJ 14 90	25	16	1"	1.3/16" -12 UN	106,0	50,0	36
PN 25 AJ 90	25	16	1"	1.5/16" -12 UN	126,0	70,5	41
PN 25 AJ 32 90	25	16	1"	1.5/8" -12 UN	127,5	77,5	50
PN 32 AJ 90	31	16	1.1/4"	1.5/8" -12 UN	150,5	86,0	50
PN 32 AJ 40 90	31	20	1.1/4"	1.7/8" -12 UN	149,5	94,5	55
PN 40 AJ 90	38	24	1.1/2"	1.7/8" -12 UN	175,5	100,5	60
PN 50 AJ 90	51	32	2"	2.1/2" -12 UN	219,0	129,0	70

Подходящую обойму выбрать в соответствии с типом шланга.

PN AJK 90

Прессуемый ниппель, DKJ в сборе, угол 90°



Область применения: Прессуемый ниппель для шлангов от HD 100 до HD 400, KP-, TE
Форма уплотнения 1: Внутренний конус 74°
Норма: SAE J514
Материал: Сталь

Соединение 1: Гаечная резьба UN/UNF
Дополнение к модели: Компактная форма
Аббревиатура нормы: DKJ
Защита поверхности: Гальваническое покрытие

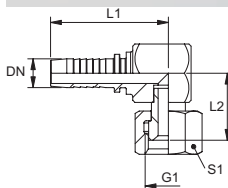

Наименование	DN	Размер	Дюймы	G1	L1 mm	L2 mm	S1
PN 06 AJK 90	6	4	1/4"	7/16" -20 UNF	50,0	17,0	14
PN 06 AJK 08 90	6	4	1/4"	1/2" -20 UNF	51,1	19,0	17
PN 06 AJK 10 90	6	4	1/4"	9/16" -18 UNF	53,5	20,0	19
PN 08 AJK 10 90	8	5	5/16"	9/16" -18 UNF	54,0	20,0	19
PN 10 AJK 90	10	6	3/8"	9/16" -18 UNF	55,5	20,0	19
PN 10 AJK 13 90	10	6	3/8"	3/4" -16 UNF	57,6	21,0	24
PN 13 AJK 90	12	8	1/2"	3/4" -16 UNF	59,6	21,0	24
PN 13 AJK 16 90	12	8	1/2"	7/8" -14 UNF	59,6	25,0	27
PN 16 AJK 90	16	10	5/8"	7/8" -14 UNF	64,1	25,0	27
PN 16 AJK 20 90	16	10	5/8"	1.1/16" -12 UN	69,8	28,0	32
PN 20 AJK 90	19	12	3/4"	1.1/16" -12 UN	74,8	28,0	32
PN 25 AJK 90	25	16	1"	1.5/16" -12 UN	92,2	34,0	41

Подходящую обойму выбрать в соответствии с типом шланга.

PN AJF

Прессуемый ниппель, ORFS



Область применения: Прессуемый ниппель для шлангов от HD 100 до HD 400, KP-, TE
Форма уплотнения 1: Плоское уплотнение
Аббревиатура нормы: ORFS
Защита поверхности: Гальваническое покрытие
Варианты изделия: PN AJF VA, Прессуемый ниппель, ORFS, Высококачественная сталь

Соединение 1: Гаечная резьба UN/UNF
Норма: SAE J1453
 ISO 8434-3
Материал: Сталь

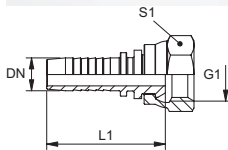

Наименование	DN	Размер	Дюймы	G1	L1 mm	S1
PN 06 AJF	6	4	1/4"	9/16" -18 UNF	49,5	17
PN 06 AJF 10	6	4	1/4"	11/16" -16 UN	51,5	22
PN 08 AJF 10	8	5	5/16"	11/16" -16 UN	51,5	22
PN 10 AJF	10	6	3/8"	11/16" -16 UN	53,0	22
PN 10 AJF 13	10	6	3/8"	13/16" -16 UN	56,0	24
PN 13 AJF	12	8	1/2"	13/16" -16 UN	57,0	24
PN 13 AJF 16	12	8	1/2"	1" -14 UNS	61,0	30
PN 13 AJF 20	12	8	1/2"	1.3/16" -12 UN	65,5	36
PN 16 AJF	16	10	5/8"	1" -14 UNS	65,5	30
PN 16 AJF 20	16	10	5/8"	1.3/16" -12 UN	70,0	36
PN 20 AJF 16	19	12	3/4"	1" -14 UNS	76,0	30
PN 20 AJF	19	12	3/4"	1.3/16" -12 UN	74,5	36
PN 20 AJF 25	19	12	3/4"	1.7/16" -12 UN	77,5	41
PN 25 AJF	25	16	1"	1.7/16" -12 UN	83,5	41
PN 32 AJF	31	20	1.1/4"	1.11/16" -12 UN	92,5	50
PN 40 AJF	38	24	1.1/2"	2" -12 UN	96,0	60

Подходящую обойму выбрать в соответствии с типом шланга.

PN AJF 45

Прессуемый ниппель, ORFS, угол 45°

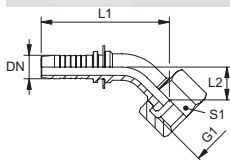

Область применения: Прессуемый ниппель для шлангов от HD 100 до HD 400, KP-, TE
Форма уплотнения 1: Плоское уплотнение
Аббревиатура нормы: ORFS
Защита поверхности: Гальваническое покрытие

Соединение 1: Гаечная резьба UN/UNF
Норма: SAE J1453
 ISO 8434-3
Материал: Сталь

Наименование	DN	Размер	Дюймы	G1	L1 mm	L2 mm	S1
PN 06 AJF 45	6	4	1/4"	9/16" -18 UNF	60,0	12,0	17
PN 06 AJF 10 45	6	4	1/4"	11/16" -16 UN	61,0	13,5	22
PN 08 AJF 10 45	8	5	5/16"	11/16" -16 UN	80,0	21,0	22
PN 10 AJF 45	10	6	3/8"	11/16" -16 UN	69,0	16,0	22
PN 10 AJF 13 45	10	6	3/8"	13/16" -16 UN	69,5	16,5	24
PN 13 AJF 45	12	8	1/2"	13/16" -16 UN	78,0	17,0	24
PN 13 AJF 16 45	12	8	1/2"	1" -14 UNS	80,5	19,5	30
PN 16 AJF 45	16	10	5/8"	1" -14 UNS	93,5	22,5	30
PN 20 AJF 45	19	12	3/4"	1.3/16" -12 UN	104,0	25,0	36
PN 25 AJF 45	25	16	1"	1.7/16" -12 UN	130,5	27,5	41
PN 32 AJF 45	31	20	1.1/4"	1.11/16" -12 UN	155,0	34,0	50
PN 40 AJF 45	38	24	1.1/2"	2" -12 UN	177,0	38,0	60

Подходящую обойму выбрать в соответствии с типом шланга.

PN AJF 90

Прессуемый ниппель, ORFS, угол 90°

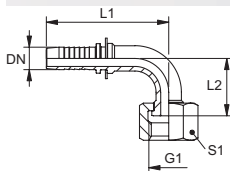

Область применения: Прессуемый ниппель для шлангов от HD 100 до HD 400, KP-, TE
Форма уплотнения 1: Плоское уплотнение
Аббревиатура нормы: ORFS
Защита поверхности: Гальваническое покрытие

Соединение 1: Гаечная резьба UN/UNF
Норма: SAE J1453
 ISO 8434-3
Материал: Сталь

Наименование	DN	Размер	Дюймы	G1	L1 mm	L2 mm	S1
PN 06 AJF 90	6	4	1/4"	9/16" -18 UNF	55,0	26,5	17
PN 06 AJF 90 L 58	6	4	1/4"	9/16" -18 UNF	55,0	58,0	17
PN 06 AJF 10 90	6	4	1/4"	11/16" -16 UN	55,0	28,0	22
PN 08 AJF 10 90	8	5	5/16"	11/16" -16 UN	58,0	28,0	22
PN 10 AJF 90	10	6	3/8"	11/16" -16 UN	64,0	32,0	22
PN 10 AJF 90 L 69	10	6	3/8"	11/16" -16 UN	64,0	69,0	22
PN 10 AJF 13 90	10	6	3/8"	13/16" -16 UN	64,0	33,0	24
PN 13 AJF 90	12	8	1/2"	13/16" -16 UN	72,5	37,0	24
PN 13 AJF 90 L 82	12	8	1/2"	13/16" -16 UN	72,5	82,0	24
PN 13 AJF 16 90	12	8	1/2"	1" -14 UNS	72,5	41,0	30
PN 13 AJF 20 90	12	8	1/2"	1.3/16" -12 UN	71,5	43,5	36
PN 16 AJF 90	16	10	5/8"	1" -14 UNS	88,0	47,5	30
PN 16 AJF 90 L 94	16	10	5/8"	1" -14 UNS	88,0	94,0	30
PN 16 AJF 20 90	16	10	5/8"	1.3/16" -12 UN	89,5	49,0	36
PN 20 AJF 90	19	12	3/4"	1.3/16" -12 UN	99,5	52,0	36
PN 20 AJF 90 L 96	19	12	3/4"	1.3/16" -12 UN	99,5	96,0	36
PN 20 AJF 25 90	19	12	3/4"	1.7/16" -12 UN	98,5	56,0	41
PN 25 AJF 90	25	16	1"	1.7/16" -12 UN	127,0	63,5	41
PN 25 AJF 90 L 114	25	16	1"	1.7/16" -12 UN	127,0	114,0	41
PN 32 AJF 90	31	20	1.1/4"	1.11/16" -12 UN	151,5	76,0	50

PN AJF 90 (Продолжение)**Прессуемый ниппель, ORFS, угол 90°**

Наименование	DN	Размер	Дюймы	G1	L1 mm	L2 mm	S1
PN 32 AJF 90 L 129	31	20	1.1/4"	1.11/16" -12 UN	151,5	129,0	50
PN 40 AJF 90	38	24	1.1/2"	2" -12 UN	176,5	89,0	60
PN 40 AJF 90 L 146	38	24	1.1/2"	2" -12 UN	176,5	146,0	60

Подходящую обойму выбрать в соответствии с типом шланга.

PN ASA**Прессуемый ниппель, DKJ**

Область применения: Прессуемый ниппель для шлангов от HD 100 до HD 400, KP-, TE

Форма уплотнения 1: Внутренний конус 45°

Материал: Сталь

Соединение 1: Гаечная резьба UN/UNF

Норма: SAE J516/J513

Защита поверхности: Гальваническое покрытие

Наименование	DN	Размер	Дюймы	G1	L1 mm	S1
PN 06 ASA 10	6	4	1/4"	5/8" -18 UNF	43,7	22
PN 10 ASA	10	6	3/8"	5/8" -18 UNF	45,7	22

Подходящую обойму выбрать в соответствии с типом шланга.

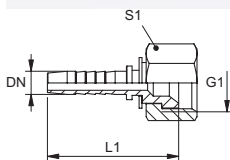

PN ASA 45

Прессуемый ниппель, DKJ, угол 45°



Область применения: Прессуемый ниппель для шлангов от HD 100 до HD 400, KP-, TE

Форма уплотнения 1: Внутренний конус 45°

Материал: Сталь

Соединение 1: Гаечная резьба UN/UNF

Норма: SAE J516/J513

Защита поверхности: Гальваническое покрытие

Наименование	DN	Размер	Дюймы	G1
PN 10 ASA 45	10	6	3/8"	5/8" -18 UNF

Подходящую обойму выбрать в соответствии с типом шланга.

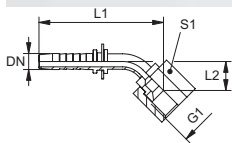

PN ASA 90

Прессуемый ниппель, DKJ, угол 90°

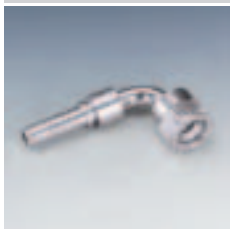

Область применения: Прессуемый ниппель для шлангов от HD 100 до HD 400, KP-, TE

Форма уплотнения 1: Внутренний конус 45°

Материал: Сталь

Соединение 1: Гаечная резьба UN/UNF

Норма: SAE J516/J513

Защита поверхности: Гальваническое покрытие

Наименование	DN	Размер	Дюймы	G1	L1 mm	L2 mm	S1
PN 10 ASA 90	10	6	3/8"	5/8" -18 UNF	66,0	35,0	22

Подходящую обойму выбрать в соответствии с типом шланга.

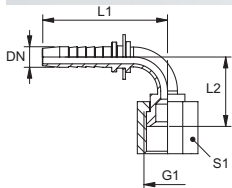

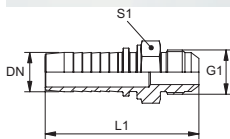

Область применения: Прессуемый ниппель для шлангов от HD 100 до HD 400, KP-, TE
Форма уплотнения 1: Наружный конус 74°

Аббревиатура нормы: AGJ

Защита поверхности: Гальваническое покрытие

Варианты изделия: PN HJ VA, Прессуемый ниппель, AGJ , Высококачественная сталь

Соединение 1: Наружная резьба UN/UNF

Норма: SAE J514

ISO 8434-2

SAE J516

Материал: Сталь

Наименование	DN	Размер	Дюймы	G1	L1 mm	S1
PN 04 HJ 06	5	3	3/16"	7/16" -20 UNF	47,5	14
PN 06 HJ	6	4	1/4"	7/16" -20 UNF	53,5	14
PN 06 HJ 08	6	4	1/4"	1/2" -20 UNF	54,0	17
PN 06 HJ 10	6	4	1/4"	9/16" -18 UNF	53,5	17
PN 08 HJ	8	5	5/16"	1/2" -20 UNF	53,5	14
PN 08 HJ 10	8	5	5/16"	9/16" -18 UNF	53,5	19
PN 08 HJ 13	8	5	5/16"	3/4" -16 UNF	58,5	22
PN 10 HJ 08	10	6	3/8"	1/2" -20 UNF	55,0	17
PN 10 HJ	10	6	3/8"	9/16" -18 UNF	55,5	19
PN 10 HJ 13	10	6	3/8"	3/4" -16 UNF	59,0	22
PN 10 HJ 16	10	6	3/8"	7/8" -14 UNF	62,5	24
PN 13 HJ	12	8	1/2"	3/4" -16 UNF	60,0	22
PN 13 HJ 16	12	8	1/2"	7/8" -14 UNF	63,5	24
PN 13 HJ 20	12	8	1/2"	1.1/16" -12 UN	67,5	27
PN 16 HJ 14	16	10	5/8"	1.3/16" -12 UN	74,5	36
PN 16 HJ	16	10	5/8"	7/8" -14 UNF	68,0	24
PN 16 HJ 20	16	10	5/8"	1.1/16" -12 UN	72,0	32
PN 20 HJ 14	19	12	3/4"	1.3/16" -12 UN	79,5	32
PN 20 HJ 16	19	12	3/4"	7/8" -14 UNF	77,0	27
PN 20 HJ	19	12	3/4"	1.1/16" -12 UN	79,0	27
PN 20 HJ 25	19	12	3/4"	1.5/16" -12 UN	80,0	34
PN 25 HJ 14	25	16	1"	1.3/16" -12 UN	89,0	36
PN 25 HJ 20	25	16	1"	1.1/16" -12 UN	87,0	34
PN 25 HJ	25	16	1"	1.5/16" -12 UN	88,5	36
PN 25 HJ 32	25	16	1"	1.5/8" -12 UN	90,0	42
PN 32 HJ	31	20	1.1/4"	1.5/8" -12 UN	100,5	46
PN 32 HJ 40	31	20	1.1/4"	1.7/8" -12 UN	105,0	50
PN 40 HJ	38	24	1.1/2"	1.7/8" -12 UN	109,0	50
PN 50 HJ	51	32	2"	2.1/2" -12 UN	133,5	65

Подходящую обойму выбрать в соответствии с типом шланга.

PN HJOF

Прессуемый ниппель, AORFS

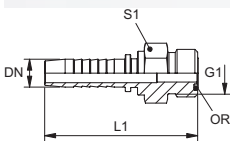

Область применения: Прессуемый ниппель для шлангов от HD 100 до HD 400, KP-, TE
Форма уплотнения 1: Плоское уплотнение с кольцом круглого сечения
Аббревиатура нормы: ORFS
Защита поверхности: Гальваническое покрытие

Соединение 1: Наружная резьба UN/UNF
Норма: SAE J1453
 ISO 8434-3
Материал: Сталь

Наименование	DN	Размер	Дюймы	G1	L1 mm	S1	Кольцо круглого сечения
PN 06 HJOF	6	4	1/4"	9/16"-18 UNF	52,5	17	7,65 x 1,78
PN 06 HJOF 10	6	4	1/4"	11/16"-16 UN	54,0	19	9,25 x 1,78
PN 08 HJOF 10	8	5	5/16"	11/16"-16 UN	54,0	19	9,25 x 1,78
PN 10 HJOF	10	6	3/8"	11/16"-16 UN	56,0	19	9,25 x 1,78
PN 10 HJOF 13	10	6	3/8"	13/16"-16 UN	58,5	22	12,42 x 1,78
PN 10 HJOF 16	10	6	3/8"	1"-14 UNS	62,0	27	15,60 x 1,78
PN 13 HJOF	12	8	1/2"	13/16"-16 UN	60,0	22	12,42 x 1,78
PN 13 HJOF 16	12	8	1/2"	1"-14 UNS	63,5	27	15,60 x 1,78
PN 13 HJOF 20	12	8	1/2"	1.3/16"-12 UN	66,5	32	18,77 x 1,78
PN 16 HJOF	16	10	5/8"	1"-14 UNS	68,0	27	15,60 x 1,78
PN 16 HJOF 20	16	10	5/8"	1.3/16"-12 UN	71,0	32	18,77 x 1,78
PN 20 HJOF	19	12	3/4"	1.3/16"-12 UN	78,0	32	18,77 x 1,78
PN 20 HJOF 25	19	12	3/4"	1.7/16"-12 UN	82,5	41	23,52 x 1,78
PN 25 HJOF	25	16	1"	1.7/16"-12 UN	90,5	41	23,52 x 1,78
PN 32 HJOF	31	20	1.1/4"	1.11/16"-12 UN	101,5	46	29,87 x 1,78
PN 40 HJOF	38	24	1.1/2"	2"-12 UN	109,0	55	37,82 x 1,78

Подходящую обойму выбрать в соответствии с типом шланга.

PN SF

Прессуемый ниппель, SFL

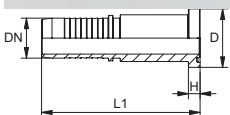

Область применения: Прессуемый ниппель для шлангов от HD 100 до HD 400, KP-, TE
Форма уплотнения 1: Плоское уплотнение с кольцом круглого сечения SF
Аббревиатура нормы: SFL
Защита поверхности: Гальваническое покрытие

Соединение 1: Фланцевое соединение SAE 3000 PSI
Норма: SAE J518
 ISO 6162-1/-2
Материал: Сталь

Варианты изделия: PN SF VA, Прессуемый ниппель, SFL, Высококачественная сталь

Наименование	DN	Размер	Дюймы	Размер фланца	D mm	H mm	L1 mm
PN 13 SF	12	8	1/2"	1/2"	30,2	6,80	80,5
PN 13 SF 20	12	8	1/2"	3/4"	38,1	6,80	85,5
PN 16 SF 13	16	10	5/8"	1/2"	30,2	6,80	85,0
PN 16 SF 20	16	10	5/8"	3/4"	38,1	6,80	90,0
PN 16 SF 25	16	10	5/8"	1"	44,4	8,10	97,5
PN 20 SF	19	12	3/4"	3/4"	38,1	6,80	96,5
PN 20 SF 25	19	12	3/4"	1"	44,4	8,10	99,5
PN 25 SF 20	25	16	1"	3/4"	38,1	6,80	104,5
PN 25 SF	25	16	1"	1"	44,4	8,10	110,5
PN 25 SF 32	25	16	1"	1.1/4"	50,8	8,10	113,5
PN 32 SF 25	31	20	1.1/4"	1"	44,4	8,10	118,0
PN 32 SF	31	20	1.1/4"	1.1/4"	50,8	8,10	125,5
PN 32 SF 40	31	20	1.1/4"	1.1/2"	60,3	8,10	128,5
PN 40 SF 32	38	24	1.1/2"	1.1/4"	50,8	8,10	129,0
PN 40 SF	38	24	1.1/2"	1.1/2"	60,3	8,10	135,0

PN SF (Продолжение)

Прессуемый ниппель, SFL

Наименование	DN	Размер	Дюймы	Размер фланца	D mm	H mm	L1 mm
PN 40 SF 50	38	24	1.1/2"	2"	71,4	9,60	138,0
PN 40 SF 50 X 23.5	38	24	1.1/2"	2"	71,4	9,50	
PN 50 SF 40	51	32	2"	1.1/4"	60,3	8,10	149,5
PN 50 SF	51	32	2"	2"	71,4	9,60	153,0
PN 50 SF 60	51	32	2"	2.1/2"	84,0	9,60	156,0
PN 60 SF 50	60	40	2.1/2"	2"	71,4	9,60	155,5
PN 60 SF	60	40	2.1/2"	2.1/2"	84,0	9,60	158,5
PN 76 SF	76	48	3"	3"	101,6	9,53	150,0
PN 76 SF 60	76	48	3"	2.1/2"	84,0	9,53	166,0

Подходящую обойму выбрать в соответствии с типом шланга.

PN SF 45

Прессуемый ниппель, SFL, угол 45°

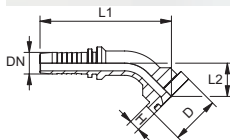

Область применения: Прессуемый ниппель для шлангов от HD 100 до HD 400, KP-, TE

Форма уплотнения 1: Плоское уплотнение с кольцом круглого сечения SF

Аббревиатура нормы: SFL

Защита поверхности: Гальваническое покрытие

Варианты изделия: PN SF 45 VA, Прессуемый ниппель, SFL, угол 45°, Высококачественная сталь

Соединение 1: Фланцевое соединение SAE 3000 PSI

Норма: SAE J518

ISO 6162-1/-2

Материал: Сталь

Наименование	DN	Размер	Дюймы	Размер фланца	D mm	H mm	L1 mm	L2 mm
PN 13 SF 45	12	8	1/2"	1/2"	30,2	6,70	81,0	21,0
PN 13 SF 20 45	12	8	1/2"	3/4"	38,1	6,70	84,5	24,0
PN 16 SF 13 45	16	10	5/8"	1/2"	30,2	6,70	100,0	26,5
PN 16 SF 20 45	16	10	5/8"	3/4"	38,1	6,70	96,5	28,5
PN 20 SF 45	19	12	3/4"	3/4"	38,1	6,70	107,5	28,0
PN 20 SF 25 45	19	12	3/4"	1"	44,4	8,00	110,0	28,0
PN 25 SF 20 45	25	16	1"	3/4"	38,1	6,70	128,0	30,0
PN 25 SF 45	25	16	1"	1"	44,4	8,00	132,0	30,5
PN 25 SF 32 45	25	16	1"	1.1/4"	50,8	8,00	135,0	31,0
PN 32 SF 25 45	31	20	1.1/4"	1"	44,4	8,00	157,0	41,0
PN 32 SF 45	31	20	1.1/4"	1.1/4"	50,8	8,00	154,0	34,0
PN 32 SF 40 45	31	20	1.1/4"	1.1/2"	60,3	8,00	160,0	40,0
PN 40 SF 45	38	24	1.1/2"	1.1/2"	60,3	8,00	179,5	42,0
PN 40 SF 50 45	38	24	1.1/2"	2"	71,4	9,50	184,0	46,0
PN 50 SF 40 45	51	32	2"	1.1/2"	60,3	8,00	182,0	42,0
PN 50 SF 45	51	32	2"	2"	71,4	9,50	217,0	50,0
PN 50 SF 60 45	51	32	2"	2.1/2"	84,0	9,50	212,0	57,0
PN 60 SF 45	60	40	2.1/2"	2.1/2"	84,0	9,50	237,0	50,0
PN 60 SF 45 L 60	60	40	2.1/2"	2.1/2"	84,0	9,50	237,0	60,0
PN 76 SF 60 45	76	48	3"	2.1/2"	84,0	9,53	230,0	56,3
PN 76 SF 45	76	48	3"	3"	101,6	9,53	228,0	55,0

Подходящую обойму выбрать в соответствии с типом шланга.

PN SF 90

Прессуемый ниппель, SFL, угол 90°

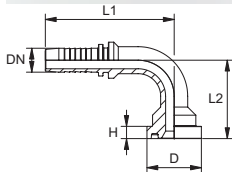

Область применения: Прессуемый ниппель для шлангов от HD 100 до HD 400, KP-, TE
Форма уплотнения 1: Плоское уплотнение с кольцом круглого сечения SF
Аббревиатура нормы: SFL
Защита поверхности: Гальваническое покрытие

Соединение 1: Фланцевое соединение SAE 3000 PSI
Норма: SAE J518
 ISO 6162-1/-2
Материал: Сталь

Варианты изделия: PN SF 90 VA, Прессуемый ниппель, SFL, угол 90°, Высококачественная сталь

Наименование	DN	Размер	Дюймы	Размер фланца	D mm	H mm	L1 mm	L2 mm
PN 13 SF 90	12	8	1/2"	1/2"	30,2	6,70	71,5	43,5
PN 13 SF 20 90	12	8	1/2"	3/4"	38,1	6,70	72,5	47,5
PN 13 SF 25 90	12	8	1/2"	1"	44,5	8,00	94,0	65,0
PN 16 SF 13 90	16	10	5/8"	1/2"	30,2	6,70	91,0	56,0
PN 16 SF 20 90	16	10	5/8"	3/4"	38,1	6,70	87,0	55,0
PN 16 SF 25 90	16	10	5/8"	1"	44,5	8,00	106,0	66,0
PN 20 SF 90	19	12	3/4"	3/4"	38,1	6,70	100,0	58,0
PN 20 SF 25 90	19	12	3/4"	1"	44,5	8,00	99,0	60,0
PN 20 SF 32 90	19	12	3/4"	1.1/4"	50,8	8,00	121,0	74,0
PN 25 SF 20 90	25	16	1"	3/4"	38,1	6,70	115,0	66,0
PN 25 SF 90	25	16	1"	1"	44,5	8,00	126,0	67,5
PN 25 SF 90 L 142	25	16	1"	1"	44,5	8,00	126,0	142,0
PN 25 SF 32 90	25	16	1"	1.1/4"	50,8	8,00	126,0	70,0
PN 25 SF 40 90	25	16	1"	1.1/2"	60,3	8,00	148,0	95,0
PN 32 SF 25 90	31	20	1.1/4"	1"	44,5	8,00	134,0	74,0
PN 32 SF 90	31	20	1.1/4"	1.1/4"	50,8	8,00	150,5	79,0
PN 32 SF 90 L 88	31	20	1.1/4"	1.1/4"	50,8	8,00	114,0	88,0
PN 32 SF 90 L 120	31	20	1.1/4"	1.1/4"	50,8	8,00	144,0	120,0
PN 32 SF 90 L 155	31	20	1.1/4"	1.1/4"	50,8	8,00	150,5	155,0
PN 32 SF 40 90	31	20	1.1/4"	1.1/2"	60,3	8,00	150,5	84,5
PN 40 SF 90	38	24	1.1/2"	1.1/2"	60,3	8,00	175,5	94,0
PN 40 SF 90 L 80	38	24	1.1/2"	1.1/2"	60,3	8,00	158,0	80,0
PN 40 SF 90 L 100	38	24	1.1/2"	1.1/2"	60,3	8,00	158,0	100,0
PN 40 SF 90 L 124	38	24	1.1/2"	1.1/2"	60,3	8,00	188,0	124,0
PN 40 SF 90 L 144	38	24	1.1/2"	1.1/2"	60,3	8,00	188,0	144,0
PN 40 SF 90 L 150	38	24	1.1/2"	1.1/2"	60,3	8,00	158,0	150,0
PN 40 SF 50 90	38	24	1.1/2"	2"	71,4	9,50	175,5	100,0
PN 40 SF 50 90 L 150	38	24	1.1/2"	2"	71,4	9,50	175,5	150,0
PN 50 SF 40 90	51	32	2"	1.1/2"	60,3	8,00	197,0	116,0
PN 50 SF 40 90 L 115	51	32	2"	1.1/2"	60,3	8,00	197,0	115,0
PN 50 SF 90	51	32	2"	2"	71,4	9,50	217,0	118,0
PN 50 SF 90 L 120	51	32	2"	2"	71,4	9,50	198,0	120,0
PN 50 SF 90 L 140	51	32	2"	2"	71,4	9,50	198,0	140,0
PN 50 SF 90 L 160	51	32	2"	2"	71,4	9,50	198,0	160,0
PN 50 SF 90 L 170	51	32	2"	2"	71,4	9,50	198,0	170,0
PN 50 SF 90 L 220	51	32	2"	2"	71,4	9,50	198,0	220,0
PN 50 SF 60 90	51	32	2"	2.1/2"	84,0	9,50	198,0	122,0
PN 50 SF 60 90 L 200	51	32	2"	2.1/2"	84,1	9,50	198,0	200,0
PN 60 SF 50 90	60	40	2.1/2"	2"	71,4	9,50	223,0	115,5
PN 60 SF 90	60	40	2.1/2"	2.1/2"	84,0	9,50	237,0	128,0
PN 60 SF 90 L 118	60	40	2.1/2"	2.1/2"	84,0	9,50	237,0	118,0
PN 76 SF 90	76	48	3"	3"	101,6	9,53	230,0	135,0

PN SF 90 (Продолжение)

Прессуемый ниппель, SFL, угол 90°

Наименование	DN	Размер	Дюймы	Размер фланца	D mm	H mm	L1 mm	L2 mm
PN 76 SF 90 L 120	76	48	3"	3"	101,6	9,53	240,0	120,0

Подходящую обойму выбрать в соответствии с типом шланга.

PN SF6

Прессуемый ниппель, SFS

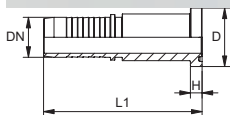

Область применения: Прессуемый ниппель для шлангов от HD 100 до HD 400, KP-, TE
Форма уплотнения 1: Плоское уплотнение с кольцом круглого сечения SF
Аббревиатура нормы: SFS
Защита поверхности: Гальваническое покрытие
Варианты изделия: PN SF6 VA, Прессуемый ниппель, SFS, Высококачественная сталь

Соединение 1: Фланцевое соединение SAE 6000 PSI
Норма: SAE J518
 ISO 6162-1/-2
Материал: Сталь

Наименование	DN	Размер	Дюймы	Размер фланца	D mm	H mm	L1 mm
PN 13 SF 6	12	8	1/2"	1/2"	31,8	7,8	81,5
PN 13 SF 6 20	12	8	1/2"	3/4"	41,3	8,8	89,5
PN 16 SF 6 13	16	10	5/8"	1/2"	31,8	7,8	86,0
PN 16 SF 6 20	16	10	5/8"	3/4"	41,3	8,8	97,0
PN 16 SF 6 25	16	10	5/8"	1"	47,6	9,6	104,0
PN 20 SF 6 13	19	12	3/4"	1/2"	31,8	7,8	93,5
PN 20 SF 6	19	12	3/4"	3/4"	41,3	8,8	104,5
PN 20 SF 6 25	19	12	3/4"	1"	47,6	9,6	109,5
PN 25 SF 6 20	25	16	1"	3/4"	41,3	8,8	112,5
PN 25 SF 6	25	16	1"	1"	47,6	9,6	121,5
PN 25 SF 6 32	25	16	1"	1.1/4"	54,0	10,4	126,0
PN 32 SF 6 25	31	20	1.1/4"	1"	47,6	9,6	131,5
PN 32 SF 6	31	20	1.1/4"	1.1/4"	54,0	10,4	138,0
PN 32 SF 6 40	31	20	1.1/4"	1.1/2"	63,5	12,7	142,5
PN 40 SF 6	38	24	1.1/2"	1.1/2"	63,5	12,7	150,5
PN 40 SF 6 32	38	24	1.1/2"	1.1/4"	54,0	10,4	141,5
PN 40 SF 6 50	38	24	1.1/2"	2"	79,4	12,7	155,0
PN 50 SF 6	51	32	2"	2"	79,4	12,7	174,0

Подходящую обойму выбрать в соответствии с типом шланга.

PN SF6 45

Прессуемый ниппель, SFS, угол 45°

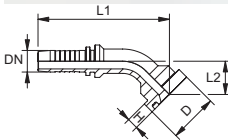

Область применения: Прессуемый ниппель для шлангов от HD 100 до HD 400, KP-, TE

Форма уплотнения 1: Плоское уплотнение с кольцом круглого сечения SF

Аббревиатура нормы: SFS

Защита поверхности: Гальваническое покрытие

Варианты изделия: PN SF6 45 VA, Прессуемый ниппель, SFS, угол 45° , Высококачественная сталь

Соединение 1: Фланцевое соединение SAE 6000 PSI

Норма: SAE J518

ISO 6162-1/-2

Материал: Сталь

Наименование	DN	Размер	Дюймы	Размер фланца	D mm	H mm	L1 mm	L2 mm
PN 13 SF 6 45	12	8	1/2"	1/2"	31,8	7,8	82,0	22,0
PN 13 SF 6 20 45	12	8	1/2"	3/4"	41,3	8,8	87,5	27,5
PN 16 SF 6 13 45	16	10	5/8"	1/2"	31,8	7,8	105,0	29,0
PN 16 SF 6 20 45	16	10	5/8"	3/4"	41,3	8,8	100,5	30,5
PN 16 SF 6 25 45	16	10	5/8"	1"	47,6	9,6	123,0	33,0
PN 20 SF 6 45	19	12	3/4"	3/4"	41,3	8,8	110,0	30,5
PN 20 SF 6 25 45	19	12	3/4"	1"	47,6	9,6	114,5	35,0
PN 25 SF 6 20 45	25	16	1"	3/4"	41,3	8,8	129,0	31,0
PN 25 SF 6 45	25	16	1"	1"	47,6	9,6	137,0	35,5
PN 25 SF 6 32 45	25	16	1"	1.1/4"	54,0	10,4	142,0	40,5
PN 32 SF 6 45	31	20	1.1/4"	1.1/4"	54,0	10,4	164,0	44,0
PN 32 SF 6 40 45	31	20	1.1/4"	1.1/2"	63,5	12,7	170,0	50,5
PN 40 SF 6 32 45	38	24	1.1/2"	1.1/4"	54,0	10,4	168,5	44,0
PN 40 SF 6 45	38	24	1.1/2"	1.1/2"	63,5	12,7	190,0	52,0
PN 40 SF 6 50 45	38	24	1.1/2"	2"	79,4	12,7	201,0	63,5
PN 50 SF 6 45	51	32	2"	2"	79,4	12,7	236,0	67,5

Подходящую обойму выбрать в соответствии с типом шланга.

PN SF6 90

Прессуемый ниппель, SFS, угол 90°

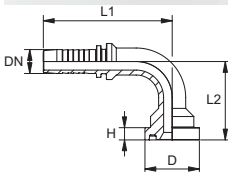

Область применения: Прессуемый ниппель для шлангов от HD 100 до HD 400, KP-, TE

Форма уплотнения 1: Плоское уплотнение с кольцом круглого сечения SF

Аббревиатура нормы: SFS

Защита поверхности: Гальваническое покрытие

Варианты изделия: PN SF6 90 VA, Прессуемый ниппель, SFS, угол 90° , Высококачественная сталь

Соединение 1: Фланцевое соединение SAE 6000 PSI

Норма: SAE J518

ISO 6162-1/-2

Материал: Сталь

Наименование	DN	Размер	Дюймы	Размер фланца	D mm	H mm	L1 mm	L2 mm
PN 13 SF 6 90	12	8	1/2"	1/2"	31,8	7,8	71,5	44,5
PN 13 SF 6 20 90	12	8	1/2"	3/4"	41,3	8,8	71,5	52,5
PN 16 SF 6 13 90	16	10	5/8"	1/2"	31,8	7,8	91,0	60,0
PN 16 SF 6 20 90	16	10	5/8"	3/4"	41,3	8,8	87,0	59,0
PN 16 SF 6 25 90	16	10	5/8"	1"	47,6	9,6	106,0	72,0
PN 20 SF 6 13 90	19	12	3/4"	1/2"	31,8	7,8	97,0	61,0
PN 20 SF 6 90	19	12	3/4"	3/4"	41,3	8,8	99,0	61,0
PN 20 SF 6 25 90	19	12	3/4"	1"	47,6	9,6	99,0	67,0
PN 25 SF 6 20 90	25	16	1"	3/4"	41,3	8,8	115,0	67,0
PN 25 SF 6 90	25	16	1"	1"	47,6	9,6	126,0	74,5
PN 25 SF 6 32 90	25	16	1"	1.1/4"	54,0	10,4	126,0	81,5
PN 32 SF 6 90 L 80	31	20	1.1/4"	1.1/4"	54,0	10,4	150,5	80,0
PN 32 SF 6 25 90	31	20	1.1/4"	1"	47,6	9,6	134,0	79,0
PN 32 SF 6 90	31	20	1.1/4"	1.1/4"	54,0	10,4	150,5	90,5

PN SF6 90 (Продолжение)

Прессуемый ниппель, SFS, угол 90°

Наименование	DN	Размер	Дюймы	Размер фланца	D mm	H mm	L1 mm	L2 mm
PN 32 SF 6 40 90	31	20	1.1/4"	1.1/2"	63,5	12,7	150,5	99,0
PN 40 SF 6 32 90 L 120	38	24	1.1/2"	1.1/4"	54,0	10,4	155,0	120,0
PN 40 SF 6 90	38	24	1.1/2"	1.1/2"	63,5	12,7	175,5	108,5
PN 40 SF 6 50 90	38	24	1.1/2"	2"	79,4	12,7	175,5	124,5
PN 50 SF 6 90	51	32	2"	2"	79,4	12,7	219,5	140,0

Подходящую обойму выбрать в соответствии с типом шланга.

PN WEO S

Прессуемый ниппель, WEO S

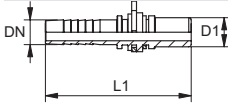

Область применения: Прессуемый ниппель для шлангов от HD 100 до HD 400, KP-, TE

Форма уплотнения 1: Цапфа с уплотнением кольцом круглого сечения

Защита поверхности: Гальваническое покрытие

Соединение 1: Штекер WEO

Материал: Сталь

Наименование	DN	Размер	Дюймы	Рабочее давление, бар	Типоразмер	Ø D1 mm	L1 mm
PN 04 WEO 10 S	5	3	3/16"	PN 350	3/16"	10,0	54,5
PN 06 WEO 10 S	6	4	1/4"	PN 350	1/4"	10,0	58,0
PN 06 WEO 13 S	6	4	1/4"	PN 350	3/8"	13,0	61,0
PN 08 WEO 13 S	8	5	5/16"	PN 350	3/8"	13,0	61,9
PN 10 WEO 13 S	10	6	3/8"	PN 350	3/8"	13,0	63,0
PN 10 WEO 16 S	10	6	3/8"	PN 350	1/2"	16,0	63,0
PN 13 WEO 16 S	12	8	1/2"	PN 350	1/2"	16,0	64,0
PN 13 WEO 23 S	12	8	1/2"	PN 350	3/4"	23,0	73,5
PN 16 WEO 23 S	16	10	5/8"	PN 350	3/4"	23,0	77,5
PN 20 WEO 23 S	19	12	3/4"	PN 350	3/4"	23,0	82,0
PN 25 WEO 30 S	25	16	1"	PN 250	1"	30,0	100,5

Подходящую обойму выбрать в соответствии с типом шланга.

PN WEO S 45

Прессуемый ниппель, WEO S, угол 45°

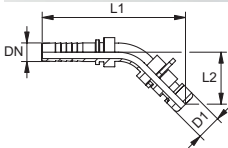

Область применения: Прессуемый ниппель для шлангов от HD 100 до HD 400, KP-, TE

Форма уплотнения 1: Цапфа с уплотнением кольцом круглого сечения

Защита поверхности: Гальваническое покрытие

Соединение 1: Штекер WEO

Материал: Сталь

Наименование	DN	Размер	Дюймы	Рабочее давление, бар	Типоразмер	Ø D1 mm	L2 mm
PN 06 WEO 10 S 45	6	4	1/4"	PN 350	1/4"	10,0	27,0
PN 06 WEO 13 S 45	6	4	1/4"	PN 350	3/8"	13,0	30,5
PN 08 WEO 13 S 45	8	5	5/16"	PN 350	3/8"	13,0	31,5
PN 10 WEO 13 S 45	10	6	3/8"	PN 350	3/8"	13,0	31,5
PN 10 WEO 16 S 45	10	6	3/8"	PN 350	1/2"	16,0	33,5
PN 13 WEO 16 S 45	12	8	1/2"	PN 350	1/2"	16,0	36,5
PN 13 WEO 23 S 45	12	8	1/2"	PN 350	3/4"	23,0	45,0
PN 16 WEO 23 S 45	16	10	5/8"	PN 350	3/4"	23,0	49,5
PN 20 WEO 23 S 45	19	12	3/4"	PN 350	3/4"	23,0	49,5

Подходящую обойму выбрать в соответствии с типом шланга.

PN WEO S 90

Прессуемый ниппель, WEO S, угол 90°

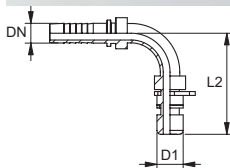

Область применения: Прессуемый ниппель для шлангов от HD 100 до HD 400, KP-, TE

Форма уплотнения 1: Цапфа с уплотнением кольцом круглого сечения

Защита поверхности: Гальваническое покрытие

Соединение 1: Штекер WEO

Материал: Сталь

Наименование	DN	Размер	Дюймы	Рабочее давление, бар	Типоразмер	Ø D1 mm	L2 mm
PN 06 WEO 10 S 90	6	4	1/4"	PN 350	1/4"	10,0	48,5
PN 06 WEO 13 S 90	6	4	1/4"	PN 350	3/8"	13,0	54,0
PN 08 WEO 13 S 90	8	5	5/16"	PN 350	3/8"	13,0	58,0
PN 10 WEO 13 S 90	10	6	3/8"	PN 350	3/8"	13,0	58,0
PN 10 WEO 16 S 90	10	6	3/8"	PN 350	1/2"	16,0	59,5
PN 13 WEO 16 S 90	12	8	1/2"	PN 350	1/2"	16,0	68,0
PN 13 WEO 23 S 90	12	8	1/2"	PN 350	3/4"	23,0	82,0
PN 16 WEO 23 S 90	16	10	5/8"	PN 350	3/4"	23,0	100,0
PN 20 WEO 23 S 90	19	12	3/4"	PN 350	3/4"	23,0	100,0

Подходящую обойму выбрать в соответствии с типом шланга.

PN SO

Прессуемый ниппель, SO

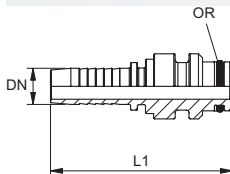

Область применения: Прессуемый ниппель для шлангов от HD 100 до HD 400, KP-, TE

Форма уплотнения 1: Цапфа с уплотнением кольцом круглого сечения

Защита поверхности: Гальваническое покрытие

Соединение 1: Вставное соединение

Материал: Сталь

Наименование	DN	Размер	Дюймы	L1 mm	Кольцо круглого сечения
PN 06 SO	6	4	1/4"	63,5	6,0 x 2,0
PN 10 SO	10	6	3/8"	65,5	10,0 x 2,0
PN 13 SO	12	8	1/2"	67,0	13,2 x 2,5
PN 16 SO	16	10	5/8"	71,5	16,0 x 2,5
PN 20 SO	19	12	3/4"	78,5	19,0 x 2,5
PN 25 SO	25	16	1"	92,5	25,0 x 2,5
PN 32 SO	31	20	1.1/4"	102,0	33,0 x 2,5
PN 40 SO	38	24	1.1/2"	110,5	40,0 x 3,0
PN 50 SO	51	32	2"	126,0	49,0 x 3,0

Подходящую обойму выбрать в соответствии с типом шланга.

PN B

Прессуемый ниппель, RGN

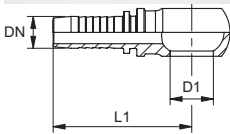

Область применения: Прессуемый ниппель для шлангов от HD 100 до HD 400, KP-, TE
Форма уплотнения 1: Уплотнение медным кольцом
Аббревиатура нормы: RGN
Защита поверхности: Гальваническое покрытие
Варианты изделия: PN B VA, Прессуемый ниппель, RGN , Высококачественная сталь

Соединение 1: Проушина для метрического полого винта
Норма: DIN 7642
Материал: Сталь

Наименование	DN	Размер	Дюймы	D1 mm	Для полого винта	L1 mm
PN 04 B	5	3	3/16"	10,1	M 10	42,0
PN 06 B 02	6	4	1/4"	8,1	M 8	48,0
PN 06 B 04	6	4	1/4"	10,1	M 10	48,0
PN 06 B	6	4	1/4"	12,1	M 12	46,5
PN 06 B 08	6	4	1/4"	14,1	M 14	49,5
PN 06 B 10	6	4	1/4"	16,1	M 16	52,5
PN 08 B 04	8	5	5/16"	10,1	M 10	48,0
PN 08 B 06	8	5	5/16"	12,1	M 12	54,5
PN 08 B	8	5	5/16"	14,1	M 14	54,5
PN 08 B 10	8	5	5/16"	16,1	M 16	52,5
PN 08 B 13	8	5	5/16"	18,1	M 18	55,5
PN 10 B 08	10	6	3/8"	14,1	M 14	56,0
PN 10 B	10	6	3/8"	16,1	M 16	54,0
PN 10 B 13	10	6	3/8"	18,1	M 18	57,0
PN 13 B	12	8	1/2"	18,1	M 18	58,0
PN 13 B 16	12	8	1/2"	22,1	M 22	60,5
PN 16 B 13	16	10	5/8"	18,1	M 18	68,5
PN 16 B	16	10	5/8"	22,1	M 22	69,5
PN 16 B 20	16	10	5/8"	26,1	M 26	72,0
PN 20 B 16	19	12	3/4"	22,1	M 22	76,0
PN 20 B	19	12	3/4"	26,1	M 26	78,5
PN 20 B 25	19	12	3/4"	30,1	M 30	82,0
PN 25 B	25	16	1"	30,1	M 30	90,0

Подходящую обойму выбрать в соответствии с типом шланга.

PN BR

Прессуемый ниппель, RGN

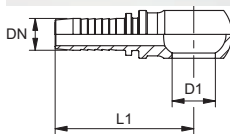

Область применения: Прессуемый ниппель для шлангов от HD 100 до HD 400, KP-, TE
Форма уплотнения 1: Уплотнение медным кольцом
Аббревиатура нормы: RNR
Защита поверхности: Гальваническое покрытие

Соединение 1: Проушина для дюймового полого винта
Норма: DIN 7642
Материал: Сталь

Наименование	DN	Размер	Дюймы	D1 mm	Для полого винта	L1 mm
PN 04 BR	5	3	3/16"	9,8	R 1/8"	
PN 04 BR 06	5	3	3/16"	13,2	R 1/4"	43,5
PN 06 BR 02	6	4	1/4"	10,1	R 1/8"	48,5
PN 06 BR	6	4	1/4"	13,2	R 1/4"	49,5
PN 06 BR 10	6	4	1/4"	16,7	R 3/8"	52,5
PN 08 BR 06	8	5	5/16"	13,2	R 1/4"	59,5
PN 08 BR 10	8	5	5/16"	16,7	R 3/8"	52,5
PN 10 BR 06	10	6	3/8"	13,2	R 1/4"	58,5
PN 10 BR	10	6	3/8"	16,7	R 3/8"	54,0
PN 10 BR 13	10	6	3/8"	21,0	R 1/2"	59,5
PN 13 BR 10	12	8	1/2"	16,7	R 3/8"	58,0
PN 13 BR	12	8	1/2"	21,0	R 1/2"	60,5
PN 13 BR 16	12	8	1/2"	23,0	R 5/8"	63,0
PN 16 BR	16	10	5/8"	23,0	R 5/8"	67,5
PN 16 BR 20	16	10	5/8"	26,5	R 3/4"	72,0
PN 20 BR	19	12	3/4"	26,5	R 3/4"	78,5
PN 20 BR 25	19	12	3/4"	33,3	R 1"	87,0
PN 25 BR	25	16	1"	33,3	R 1"	95,0

Подходящую обойму выбрать в соответствии с типом шланга.

PN VB

Прессуемый ниппель, VB

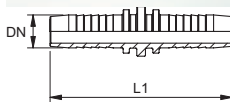

Область применения: Прессуемый ниппель для шлангов от HD 100 до HD 400, KP-, TE
Материал: Сталь
Варианты изделия: PN VB VA, Прессуемый ниппель, VB , Высококачественная сталь

Соединение 1: Шланговый соединитель
Защита поверхности: Гальваническое покрытие

Наименование	DN	Размер	Дюймы	L1 mm
PN 04 VB	5	3	3/16"	53,4
PN 06 VB	6	4	1/4"	67,5
PN 08 VB	8	5	5/16"	67,5
PN 10 VB	10	6	3/8"	71,0
PN 13 VB	12	8	1/2"	73,5
PN 16 VB	16	10	5/8"	83,0
PN 20 VB	19	12	3/4"	97,0
PN 25 VB	25	16	1"	113,0
PN 32 VB	31	20	1.1/4"	131,0
PN 40 VB	38	24	1.1/2"	139,0
PN 50 VB	51	32	2"	171,0

Подходящую обойму выбрать в соответствии с типом шланга.

PA 500 AOB A

Прессуемая арматура, DKOR



Область применения: Для шлангов HD 500
Форма уплотнения 1: Наружный конус 60° с кольцом круглого сечения
Норма: ISO 228-1
 ISO 8434-6
 BS 5200

Обвязка хомутами: С отрывным предохранителем (блокировка)

Материал: Сталь

Варианты изделия: PA 500 AOB VA, Прессуемая арматура, DKOR, Высококачественная сталь

Соединение 1: Гаечная резьба BSP

Модель: Прессуемая арматура для шлангов HD 500

Аббревиатура нормы: DKOR

Комплект поставки: Прессуемый ниппель + прессуемая обойма

Защита поверхности: Гальваническое покрытие

Наименование	DN	Размер	Дюймы	G1	L1 mm	S1	Кольцо круглого сечения
PA 720 AOB	19	12	3/4"	G 3/4" -14	96,5	32	17,1 x 1,6
PA 725 AOB	25	16	1"	G 1" -11	113,0	41	22,1 x 1,6
PA 532 AOB A	31	20	1.1/4"	G 1.1/4" -11	116,0	50	29,1 x 1,6
PA 540 AOB A	38	24	1.1/2"	G 1.1/2" -11	133,5	55	35,1 x 1,6
PA 550 AOB A	51	32	2"	G 2" -11	147,0	70	48,1 x 1,6

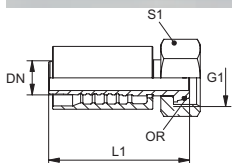

PA 500 AOB 45 A

Прессуемая арматура, DKOR, угол 45°



Область применения: Для шлангов HD 500
Форма уплотнения 1: Наружный конус 60° с кольцом круглого сечения
Норма: ISO 228-1
 ISO 8434-6
 BS 5200

Обвязка хомутами: С отрывным предохранителем (блокировка)

Материал: Сталь

Варианты изделия: PA 500 AOB 45 VA, Прессуемая арматура, DKOR, угол 45°, Высококачественная сталь

Соединение 1: Гаечная резьба BSP

Модель: Прессуемая арматура для шлангов HD 500

Аббревиатура нормы: DKOR

Комплект поставки: Прессуемый ниппель + прессуемая обойма

Защита поверхности: Гальваническое покрытие

Наименование	DN	Размер	Дюймы	G1	L1 mm	L2 mm	S1	Кольцо круглого сечения
PA 720 AOB 45	19	12	3/4"	G 3/4" -14	140,0	34,5	32	17,1 x 1,6
PA 725 AOB 45	25	16	1"	G 1" -11	169,5	39,0	41	22,1 x 1,6
PA 532 AOB 45 A	31	20	1.1/4"	G 1.1/4" -11	201,0	51,5	50	29,1 x 1,6
PA 540 AOB 45 A	38	24	1.1/2"	G 1.1/2" -11	235,0	60,0	60	35,1 x 1,6
PA 550 AOB 45 A	51	32	2"	G 2" -11	279,0	68,5	70	48,1 x 1,6

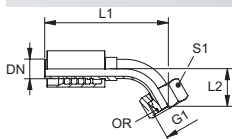

PA 500 AOB 90 A

Прессуемая арматура, DKOR, угол 90°



Область применения: Для шлангов HD 500
Форма уплотнения 1: Наружный конус 60° с кольцом круглого сечения
Норма: ISO 228-1
 ISO 8434-6
 BS 5200

Обвязка хомутами: С отрывным предохранителем (блокировка)

Материал: Сталь

Соединение 1: Гаечная резьба BSP

Модель: Прессуемая арматура для шлангов HD 500

Аббревиатура нормы: DKOR

Комплект поставки: Прессуемый ниппель + прессуемая обойма

Защита поверхности: Гальваническое покрытие

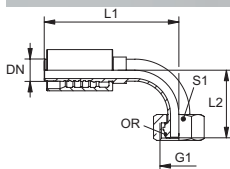

Наименование	DN	Размер	Дюймы	G1	L1 mm	L2 mm	S1	Кольцо круглого сечения
PA 720 AOB 90	19	12	3/4"	G 3/4" -14	127,5	68,2	32	17,1 x 1,6
PA 725 AOB 90	25	16	1"	G 1" -11	158,0	81,7	41	22,1 x 1,6
PA 532 AOB 90 A	31	20	1.1/4"	G 1.1/4" -11	182,0	106,5	50	29,1 x 1,6
PA 540 AOB 90 A	38	24	1.1/2"	G 1.1/2" -11	215,5	123,5	60	35,1 x 1,6
PA 550 AOB 90 A	51	32	2"	G 2" -11	250,5	146,0	70	48,1 x 1,6

PA 500 AOL A

Прессуемая арматура, DKOL



Область применения: Для шлангов HD 500
Форма уплотнения 1: Наружный конус 24° с кольцом круглого сечения
Норма: DIN 3865
 ISO 8434-4
 DIN ISO 12151-2

Обвязка хомутами: С отрывным предохранителем (блокировка)

Материал: Сталь

Варианты изделия: PA 500 AOL VA, Прессуемая арматура, DKOL, Высококачественная сталь

Соединение 1: Метрическая гаечная резьба

Модель: Прессуемая арматура для шлангов HD 500

Аббревиатура нормы: DKOL

Комплект поставки: Прессуемый ниппель + прессуемая обойма

Защита поверхности: Гальваническое покрытие

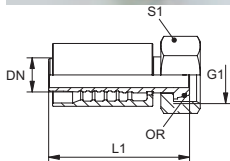

Наименование	DN	Размер	Дюймы	G1	Для наружного Ø трубы мм	Кольцо круглого сечения
PA 540 AOL A	38	24	1.1/2"	M 52 x 2	42	38,0 x 2,5

Данные введены не полностью.

PA 500 AOS A

Прессуемая арматура, DKOS



Область применения: Для шлангов HD 500
Форма уплотнения 1: Наружный конус 24° с кольцом круглого сечения
Норма: DIN 3865
 ISO 8434-4
 DIN ISO 12151-2

Обвязка хомутами: С отрывным предохранителем (блокировка)

Материал: Сталь

Варианты изделия: PA 500 AOS VA, Прессуемая арматура, DKOS, Высококачественная сталь

Соединение 1: Метрическая гаечная резьба

Модель: Прессуемая арматура для шлангов HD 500

Аббревиатура нормы: DKOS

Комплект поставки: Прессуемый ниппель + прессуемая обойма

Защита поверхности: Гальваническое покрытие

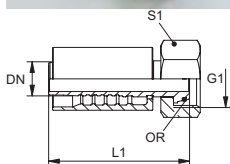

Наименование	DN	Размер	Дюймы	G1	Для наружного Ø трубы мм	L1 mm	S1	Кольцо круглого сечения
PA 720 AOS 16	19	12	3/4"	M 30 x 2	20	101,8	36	17,5 x 2,5
PA 720 AOS	19	12	3/4"	M 36 x 2	25	105,5	46	20,0 x 2,5
PA 725 AOS 20	25	16	1"	M 36 x 2	25	143,5	46	22,0 x 2,5
PA 725 AOS	25	16	1"	M 42 x 2	30	120,0	50	25,0 x 2,5
PA 725 AOS 32	25	16	1"	M 52 x 2	38	136,5	60	33,0 x 2,5
PA 532 AOS 25 A	31	20	1,1/4"	M 42 x 2	30	120,0	50	25,0 x 2,5
PA 532 AOS A	31	20	1,1/4"	M 52 x 2	38	134,5	60	33,0 x 2,5

PA 500 AOS 45 A

Прессуемая арматура, DKOS, угол 45°



Область применения: Для шлангов HD 500
Форма уплотнения 1: Наружный конус 24° с кольцом круглого сечения
Норма: DIN 3865
 ISO 8434-4
 DIN ISO 12151-2

Обвязка хомутами: С отрывным предохранителем (блокировка)

Материал: Сталь

Варианты изделия: PA 500 AOS 45 VA, Прессуемая арматура, DKOS, угол 45°, Высококачественная сталь

Соединение 1: Метрическая гаечная резьба

Модель: Прессуемая арматура для шлангов HD 500

Аббревиатура нормы: DKOS

Комплект поставки: Прессуемый ниппель + прессуемая обойма

Защита поверхности: Гальваническое покрытие

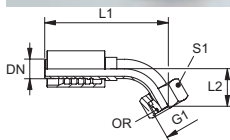

Наименование	DN	Размер	Дюймы	G1	Для наружного Ø трубы мм	L1 mm	L2 mm	S1	Кольцо круглого сечения
PA 720 AOS 16 45	19	12	3/4"	M 30 x 2	20	132,8	26,9	36	16,0 x 2,5
PA 720 AOS 45	19	12	3/4"	M 36 x 2	25	136,0	30,2	46	20,0 x 2,5
PA 720 AOS 25 45	19	12	3/4"	M 42 x 2	30	150,5	35,0	50	27,0 x 2,5
PA 725 AOS 20 45	25	16	1"	M 36 x 2	25	157,0	35,5	41	22,0 x 2,5
PA 725 AOS 45	25	16	1"	M 42 x 2	30	164,0	34,5	50	25,0 x 2,5
PA 725 AOS 32 45	25	16	1"	M 52 x 2	38	175,0	41,0	60	33,0 x 2,5
PA 532 AOS 25 45 A	31	20	1"	M 42 x 2	30	175,0	39,5	50	27,0 x 2,5
PA 532 AOS 45 A	31	20	1,1/4"	M 52 x 2	38	192,5	41,2	60	33,0 x 2,5

PA 500 AOS 90 A

Прессуемая арматура, DKOS, угол 90°



Область применения: Для шлангов HD 500
Форма уплотнения 1: Наружный конус 24° с кольцом круглого сечения
Норма: DIN 3865
 ISO 8434-4
 DIN ISO 12151-2

Обязка хомутами: С отрывным предохранителем (блокировка)

Материал: Сталь

Варианты изделия: PA 500 AOS 90 VA, Прессуемая арматура, DKOS, угол 90°, Высококачественная сталь

Соединение 1: Метрическая гаечная резьба

Модель: Прессуемая арматура для шлангов HD 500

Аббревиатура нормы: DKOS

Комплект поставки: Прессуемый ниппель + прессуемая обойма

Защита поверхности: Гальваническое покрытие

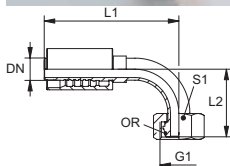

Наименование	DN	Размер	Дюймы	G1	Для наружного Ø трубы мм	L1 mm	L2 mm	S1	Кольцо круглого сечения
PA 720 AOS 16 90	19	12	3/4"	M 30 x 2	20	126,5	65,0	36	17,5 x 2,5
PA 720 AOS 90	19	12	3/4"	M 36 x 2	25	126,5	58,5	46	22,0 x 2,5
PA 720 AOS 25 90	19	12	3/4"	M 42 x 2	30	139,5	71,5	50	27,0 x 2,5
PA 725 AOS 20 90	25	16	1"	M 36 x 2	25	149,5	71,0	46	22,0 x 2,5
PA 725 AOS 90	25	16	1"	M 42 x 2	30	148,5	73,0	50	27,0 x 2,5
PA 725 AOS 32 90	25	16	1"	M 52 x 2	38	154,0	84,5	60	33,0 x 2,5
PA 532 AOS 25 90 A	31	20	1.1/4"	M 42 x 2	30	162,0	82,0	50	27,0 x 2,5
PA 532 AOS 90 A	31	20	1.1/4"	M 52 x 2	38	182,0	91,0	60	33,0 x 2,5

PA 500 HS A

Прессуемая арматура, CES



Область применения: Для шлангов HD 500
Форма уплотнения 1: Внутренний конус 24°
Норма: DIN 3861
 DIN 3865
 DIN ISO 12151-2

Обязка хомутами: С отрывным предохранителем (блокировка)

Материал: Сталь

Варианты изделия: PA 500 HS VA, Прессуемая арматура, CES,

Соединение 1: Метрическая наружная резьба, цилиндрическая

Модель: Прессуемая арматура для шлангов HD 500

Аббревиатура нормы: CES

Комплект поставки: Прессуемый ниппель + прессуемая обойма

Защита поверхности: Гальваническое покрытие

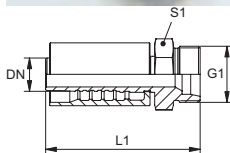

Наименование	DN	Размер	Дюймы	Серия	G1	Для наружного Ø трубы мм	L1 mm	S1
PA 720 HS 16	19	12	3/4"	S	M 30 x 2	20	106,0	30
PA 720 HS	19	12	3/4"	S	M 36 x 2	25	104,0	36
PA 725 HS	25	16	1"	S	M 42 x 2	30	119,0	46
PA 532 HS A	31	20	1.1/4"	S	M 52 x 2	38	126,0	55

PA 500 HN A

Прессуемая арматура, AGN



Область применения: Для шлангов HD 500
Форма уплотнения 1: Резьбовое уплотнение, дополнительный внутренний конус 60°.
Норма: SAE J516
 SAE J514

Обвязка хомутами: С отрывным предохранителем (блокировка)

Материал: Сталь

Варианты изделия: PA 500 HN VA, Прессуемая арматура, AGN, Высококачественная сталь

Соединение 1: Наружная резьба NPT

Модель: Прессуемая арматура для шлангов HD 500

Аббревиатура нормы: AGN

Комплект поставки: Прессуемый ниппель + прессуемая обойма

Защита поверхности: Гальваническое покрытие

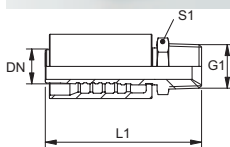

Наименование	DN	Размер	Дюймы	G1	L1 mm	S1
PA 720 HN	19	12	3/4"	3/4" -14 NPT	98,0	27
PA 725 HN	25	16	1"	1" -11,5 NPT	116,0	36
PA 725 HN 32	25	16	1"	1.1/4" -11,5 NPT	118,0	46
PA 532 HN A	31	20	1.1/4"	1.1/4" -11,5 NPT	124,5	46
PA 540 HN A	38	24	1.1/2"	1.1/2" -11,5 NPT	139,5	50
PA 550 HN A	51	32	2"	2" -11,5 NPT	157,0	65

PA 500 AOJ A

Прессуемая арматура, DKOJ



Область применения: Для шлангов HD 500
Форма уплотнения 1: Внутренний конус 74° с кольцом круглого сечения
Норма: SAE J514
 ISO 8434-2

Обвязка хомутами: С отрывным предохранителем (блокировка)

Материал: Сталь

Соединение 1: Гаечная резьба UN/UNF

Модель: Прессуемая арматура для шлангов HD 500

Аббревиатура нормы: DKOJ

Комплект поставки: Прессуемый ниппель + прессуемая обойма

Защита поверхности: Гальваническое покрытие

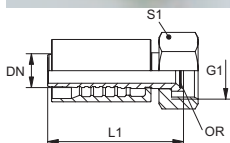

Наименование	DN	Размер	Дюймы	G1	L1 mm	S1	Кольцо круглого сечения
PA 720 AOJ	19	12	3/4"	1.1/16" -12 UN	104,0	32	19,00 x 1,50
PA 725 AOJ	25	16	1"	1.5/16" -12 UN	119,0	41	25,00 x 1,50
PA 532 AOJ A	31	20	1.1/4"	1.5/8" -12 UN	129,0	50	31,47 x 1,78
PA 540 AOJ A	38	24	1.1/2"	1.7/8" -12 UN	152,0	55	37,82 x 1,78
PA 550 AOJ A	51	32	2"	2.1/2" -12 UN	170,0	75	50,00 x 2,00

PA 500 AOJ 45 A

Прессуемая арматура, DKOJ, угол 45°



Область применения: Для шлангов HD 500
Форма уплотнения 1: Внутренний конус 74° с кольцом круглого сечения
Норма: SAE J514
 ISO 8434-2

Обвязка хомутами: С отрывным предохранителем (блокировка)

Материал: Сталь

Соединение 1: Гаечная резьба UN/UNF

Модель: Прессуемая арматура для шлангов HD 500

Аббревиатура нормы: DKOJ

Комплект поставки: Прессуемый ниппель + прессуемая обойма

Защита поверхности: Гальваническое покрытие

Наименование	DN	Размер	Дюймы	G1	L1 mm	L2 mm	S1	Кольцо круглого сечения
PA 720 AOJ 45	19	12	3/4"	1.1/16" -12 UN	140,0	34,5	32	19,00 x 1,50
PA 725 AOJ 45	25	16	1"	1.5/16" -12 UN	169,5	39,0	41	25,00 x 1,50
PA 532 AOJ 45 A	31	20	1.1/4"	1.5/8" -12 UN	199,0	49,5	50	31,47 x 1,78
PA 540 AOJ 45 A	38	24	1.1/2"	1.7/8" -12 UN	233,0	58,0	55	37,82 x 1,78
PA 550 AOJ 45 A	51	32	2"	2.1/2" -12 UN	275,0	64,0	75	50,00 x 2,00

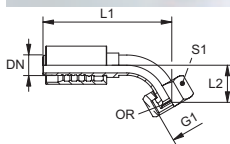

PA 500 AOJ 90 A

Прессуемая арматура, DKOJ, угол 90°



Область применения: Для шлангов HD 500
Форма уплотнения 1: Внутренний конус 74° с кольцом круглого сечения
Норма: SAE J514
 ISO 8434-2

Обвязка хомутами: С отрывным предохранителем (блокировка)

Материал: Сталь

Соединение 1: Гаечная резьба UN/UNF

Модель: Прессуемая арматура для шлангов HD 500

Аббревиатура нормы: DKOJ

Комплект поставки: Прессуемый ниппель + прессуемая обойма

Защита поверхности: Гальваническое покрытие

Наименование	DN	Размер	Дюймы	G1	L1 mm	L2 mm	S1	Кольцо круглого сечения
PA 720 AOJ 90	19	12	3/4"	1.1/16" -12 UN	127,5	68,2	32	19,00 x 1,50
PA 725 AOJ 90	25	16	1"	1.5/16" -12 UN	158,0	81,7	41	25,00 x 1,50
PA 532 AOJ 90 A	31	20	1.1/4"	1.5/8" -12 UN	182,0	104,0	50	31,47 x 1,78
PA 540 AOJ 90 A	38	24	1.1/2"	1.7/8" -12 UN	215,5	120,5	55	37,82 x 1,78
PA 550 AOJ 90 A	51	32	2"	2.1/2" -12 UN	250,5	140,0	75	50,00 x 2,00

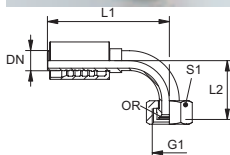

PA 500 AJF A

Прессуемая арматура, ORFS



Область применения: Для шлангов HD 500

Форма уплотнения 1: Плоское уплотнение

Норма: SAE J1453

ISO 8434-3

Обвязка хомутами: С отрывным предохранителем (блокировка)

Материал: Сталь

Соединение 1: Гаечная резьба UN/UNF

Модель: Прессуемая арматура для шлангов HD 500

Аббревиатура нормы: ORFS

Комплект поставки: Прессуемый ниппель + прессуемая обойма

Защита поверхности: Гальваническое покрытие

Наименование	DN	Размер	Дюймы	G1	L1 mm	S1
PA 720 AJF	19	12	3/4"	1.3/16" -12 UN	107,0	36
PA 720 AJF 25	19	12	3/4"	1.7/16" -12 UN	108,4	41
PA 725 AJF	25	16	1"	1.7/16" -12 UN	122,0	41
PA 532 AJF A	31	20	1.1/4"	1.11/16" -12 UN	129,0	50
PA 540 AJF A	38	24	1.1/2"	2" -12 UN	141,0	60

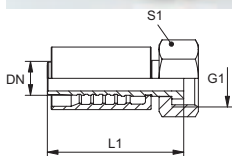

PA 500 AJF 45 A

Прессуемая арматура, ORFS, угол 45°



Область применения: Для шлангов HD 500

Форма уплотнения 1: Плоское уплотнение

Норма: SAE J1453

ISO 8434-3

Обвязка хомутами: С отрывным предохранителем (блокировка)

Материал: Сталь

Соединение 1: Гаечная резьба UN/UNF

Модель: Прессуемая арматура для шлангов HD 500

Аббревиатура нормы: ORFS

Комплект поставки: Прессуемый ниппель + прессуемая обойма

Защита поверхности: Гальваническое покрытие

Наименование	DN	Размер	Дюймы	G1	L1 mm	L2 mm	S1
PA 720 AJF 45	19	12	3/4"	1.3/16" -12 UN	133,0	26,5	36
PA 725 AJF 45	25	16	1"	1.7/16" -12 UN	160,5	31,0	41
PA 532 AJF 45 A	31	20	1.1/4"	1.11/16" -12 UN	171,5	76,0	50
PA 540 AJF 45 A	38	24	1.1/2"	2" -12 UN	207,0	88,5	60

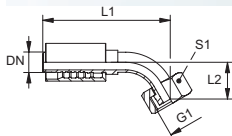

PA 500 AJF 90 A

Прессуемая арматура, ORFS, угол 90°



Область применения: Для шлангов HD 500

Форма уплотнения 1: Плоское уплотнение

Норма: SAE J1453

ISO 8434-3

Обвязка хомутами: С отрывным предохранителем (блокировка)

Материал: Сталь

Соединение 1: Гаечная резьба UN/UNF

Модель: Прессуемая арматура для шлангов HD 500

Аббревиатура нормы: ORFS

Комплект поставки: Прессуемый ниппель + прессуемая обойма

Защита поверхности: Гальваническое покрытие

Наименование	DN	Размер	Дюймы	G1	L1 mm	L2 mm	S1
PA 720 AJF 90	19	12	3/4"	1.3/16" -12 UN	126,0	56,0	36
PA 725 AJF 90	25	16	1"	1.7/16" -12 UN	157,5	68,0	41
PA 532 AJF 90 A	31	20	1.1/4"	1.11/16" -12 UN	178,0	34,0	50
PA 540 AJF 90 A	38	24	1.1/2"	2" -12 UN	209,0	32,0	60

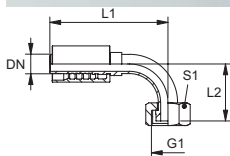

PA 500 SF A

Прессуемая арматура, SFL



Область применения: Для шлангов HD 500

Форма уплотнения 1: Плоское уплотнение с кольцом круглого сечения SF

Норма: SAE J518

ISO 6162-1/-2

Обвязка хомутами: С отрывным предохранителем (блокировка)

Материал: Сталь

Варианты изделия: PA 500 SF VA, Прессуемая арматура, SFL, Высококачественная сталь

Соединение 1: Фланцевое соединение SAE 3000 PSI

Модель: Прессуемая арматура для шлангов HD 500

Аббревиатура нормы: SFL

Комплект поставки: Прессуемый ниппель + прессуемая обойма

Защита поверхности: Гальваническое покрытие

Наименование	DN	Размер	Дюймы	Размер фланца	D mm	H mm	L1 mm
PA 720 SF	19	12	3/4"	3/4"	38,1	6,7	116,5
PA 720 SF 25	19	12	3/4"	1"	44,5	8,0	119,5
PA 725 SF 20	25	16	1"	3/4"	38,1	6,7	132,0
PA 725 SF	25	16	1"	1"	44,5	8,0	135,5
PA 725 SF 32	25	16	1"	1.1/4"	50,8	8,0	138,5
PA 532 SF 25 A	31	20	1.1/4"	1"	44,5	8,1	145,0
PA 532 SF A	31	20	1.1/4"	1.1/4"	50,8	8,1	148,5
PA 532 SF 40 A	31	20	1.1/4"	1.1/2"	60,3	8,1	151,5
PA 540 SF 32 A	38	24	1.1/2"	1.1/4"	50,8	8,1	158,0
PA 540 SF A	38	24	1.1/2"	1.1/2"	60,3	8,1	166,5
PA 540 SF 50 A	38	24	1.1/2"	2"	71,4	9,6	169,5
PA 550 SF A	51	32	2"	2"	71,4	9,6	183,5

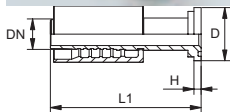

PA 500 SF 45 A

Прессуемая арматура, SFL, угол 45°



Область применения: Для шлангов HD 500

Форма уплотнения 1: Плоское уплотнение с кольцом круглого сечения SF

Норма: SAE J518
ISO 6162-1/-2

Обязка хомутами: С отрывным предохранителем (блокировка)

Материал: Сталь

Варианты изделия: PA 500 SF 45 VA, Прессуемая арматура, SFL, угол 45°, Высококачественная сталь

Соединение 1: Фланцевое соединение SAE 3000 PSI

Модель: Прессуемая арматура для шлангов HD 500

Аббревиатура нормы: SFL

Комплект поставки: Прессуемый ниппель + прессуемая обойма

Защита поверхности: Гальваническое покрытие

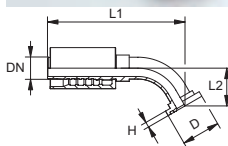

Наименование	DN	Размер	Дюймы	Размер фланца	D mm	H mm	L1 mm	L2 mm
PA 720 SF 45	19	12	3/4"	3/4"	38,1	6,7	132,5	27,4
PA 720 SF 25 45	19	12	3/4"	1"	44,5	8,0	134,6	29,5
PA 725 SF 20 45	25	16	1"	3/4"	38,1	6,7	146,5	31,0
PA 725 SF 45	25	16	1"	1"	44,5	8,0	159,0	28,6
PA 725 SF 32 45	25	16	1"	1.1/4"	50,8	8,0	160,7	30,4
PA 532 SF 25 45 A	31	20	1.1/4"	1"	44,5	8,0	170,5	35,0
PA 532 SF 45 A	31	20	1.1/4"	1.1/4"	50,8	8,0	182,0	34,5
PA 532 SF 40 45 A	31	20	1.1/4"	1.1/2"	60,3	8,0	187,0	37,5
PA 540 SF 32 45 A	38	24	1.1/2"	1.1/4"	50,8	8,0	202,5	43,0
PA 540 SF 45 A	38	24	1.1/2"	1.1/2"	60,3	8,0	215,0	41,5
PA 540 SF 50 45 A	38	24	1.1/2"	2"	71,4	9,5	230,5	55,5
PA 550 SF 45 A	51	32	2"	2"	71,4	9,5	263,0	58,5

PA 500 SF 90 A

Прессуемая арматура, SFL, угол 90°



Область применения: Для шлангов HD 500

Форма уплотнения 1: Плоское уплотнение с кольцом круглого сечения SF

Норма: SAE J518
ISO 6162-1/-2

Обязка хомутами: С отрывным предохранителем (блокировка)

Материал: Сталь

Варианты изделия: PA 500 SF 90 VA, Прессуемая арматура, SFL, угол 90°, Высококачественная сталь

Соединение 1: Фланцевое соединение SAE 3000 PSI

Модель: Прессуемая арматура для шлангов HD 500

Аббревиатура нормы: SFL

Комплект поставки: Прессуемый ниппель + прессуемая обойма

Защита поверхности: Гальваническое покрытие

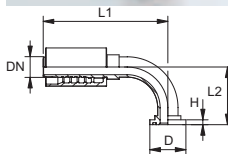

Наименование	DN	Размер	Дюймы	Размер фланца	D mm	H mm	L1 mm	L2 mm
PA 720 SF 90	19	12	3/4"	3/4"	38,1	6,7	127,5	58,0
PA 720 SF 25 90	19	12	3/4"	1"	44,5	8,0	127,5	61,0
PA 725 SF 20 90	25	16	1"	3/4"	38,1	6,7	143,5	65,5
PA 725 SF 90	25	16	1"	1"	44,5	8,0	158,0	67,0
PA 725 SF 32 90	25	16	1"	1.1/4"	50,8	8,0	158,0	69,5
PA 532 SF 25 90 A	31	20	1.1/4"	1"	44,5	8,0	162,0	76,0
PA 532 SF 90 A	31	20	1.1/4"	1.1/4"	50,8	8,0	181,0	79,5
PA 532 SF 40 90 A	31	20	1.1/4"	1.1/2"	60,3	8,0	182,0	86,7
PA 540 SF 32 90 A	38	24	1.1/2"	1.1/4"	50,8	8,0	193,0	94,0
PA 540 SF 90 A	38	24	1.1/2"	1.1/2"	60,3	8,0	211,0	99,0
PA 540 SF 50 90 A	38	24	1.1/2"	2"	71,4	9,5	218,0	100,0
PA 550 SF 90 A	51	32	2"	2"	71,4	9,5	250,0	112,5

PA 500 SF6 A

Прессуемая арматура, SFS



Область применения: Для шлангов HD 500

Форма уплотнения 1: Плоское уплотнение с кольцом круглого сечения SF

Норма: SAE J518
ISO 6162-1/-2

Обвязка хомутами: С отрывным предохранителем (блокировка)

Материал: Сталь

Варианты изделия: PA 500 SF6 VA, Прессуемая арматура, SFS, Высококачественная сталь

Соединение 1: Фланцевое соединение SAE 6000 PSI

Модель: Прессуемая арматура для шлангов HD 500

Аббревиатура нормы: SFS

Комплект поставки: Прессуемый ниппель + прессуемая обойма

Защита поверхности: Гальваническое покрытие

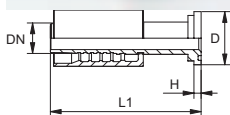

Наименование	DN	Размер	Дюймы	Размер фланца	D mm	H mm	L1 mm
PA 720 SF 6	19	12	3/4"	3/4"	41,3	8,8	124,5
PA 720 SF 6 25	19	12	3/4"	1"	47,6	9,5	129,0
PA 725 SF 6 20	25	16	1"	3/4"	41,3	8,8	134,0
PA 725 SF 6	25	16	1"	1"	47,6	9,5	146,5
PA 725 SF 6 32	25	16	1"	1.1/4"	54,0	10,3	151,0
PA 532 SF 6 25 A	31	20	1.1/4"	1"	47,6	9,5	
PA 532 SF 6 A	31	20	1.1/4"	1.1/4"	54,0	10,4	162,5
PA 532 SF 6 40 A	31	20	1.1/4"	1.1/2"	63,5	12,7	167,0
PA 540 SF 6 32 A	38	24	1.1/2"	1.1/4"	54,0	10,4	162,0
PA 540 SF 6 A	38	24	1.1/2"	1.1/2"	63,5	12,7	183,5
PA 540 SF 6 50 A	38	24	1.1/2"	2"	79,4	12,7	188,0
PA 550 SF 6 A	51	32	2"	2"	79,4	12,7	202,0

PA 500 SF6 45 A

Прессуемая арматура, SFS, угол 45°



Область применения: Для шлангов HD 500

Форма уплотнения 1: Плоское уплотнение с кольцом круглого сечения SF

Норма: SAE J518
ISO 6162-1/-2

Обвязка хомутами: С отрывным предохранителем (блокировка)

Материал: Сталь

Варианты изделия: PA 500 SF6 45 VA, Прессуемая арматура, SFS, угол 45°, Высококачественная сталь

Соединение 1: Фланцевое соединение SAE 6000 PSI

Модель: Прессуемая арматура для шлангов HD 500

Аббревиатура нормы: SFS

Комплект поставки: Прессуемый ниппель + прессуемая обойма

Защита поверхности: Гальваническое покрытие

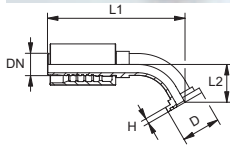

Наименование	DN	Размер	Дюймы	Размер фланца	D mm	H mm	L1 mm	L2 mm
PA 720 SF 6 45	19	12	3/4"	3/4"	41,3	8,8	135,3	30,2
PA 720 SF 6 25 45	19	12	3/4"	1"	47,6	9,5	139,6	34,4
PA 725 SF 6 45	25	16	1"	1"	47,6	9,5	136,9	33,6
PA 725 SF 6 32 45	25	16	1"	1.1/4"	54,0	10,3	168,9	38,5
PA 532 SF 6 25 45 A	31	20	1.1/4"	1"	47,6	9,5		
PA 532 SF 6 45 A	31	20	1.1/4"	1.1/4"	54,0	10,3	191,0	41,5
PA 532 SF 6 40 45 A	31	20	1.1/4"	1.1/2"	63,5	12,6	197,0	47,5
PA 540 SF 6 45 A	38	24	1.1/2"	1.1/2"	63,5	12,6	222,5	49,0
PA 540 SF 6 32 45 A	38	24	1.1/2"	1.1/4"	54,0	10,3		
PA 540 SF 6 50 45 A	38	24	1.1/2"	2"	79,4	12,6	236,0	61,0
PA 550 SF 6 45 A	51	32	2"	2"	79,4	12,6	275,0	64,5

PA 500 SF6 90 A

Прессуемая арматура, SFS, угол 90°



Область применения: Для шлангов HD 500

Форма уплотнения 1: Плоское уплотнение с кольцом круглого сечения SF

Норма: SAE J518
ISO 6162-1/-2

Обвязка хомутами: С отрывным предохранителем (блокировка)

Материал: Сталь

Варианты изделия: PA 500 SF6 90 VA, Прессуемая арматура, SFS, угол 90°, Высококачественная сталь

Соединение 1: Фланцевое соединение SAE 6000 PSI

Модель: Прессуемая арматура для шлангов HD 500

Аббревиатура нормы: SFS

Комплект поставки: Прессуемый ниппель + прессуемая обойма

Защита поверхности: Гальваническое покрытие

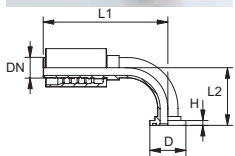

Наименование	DN	Размер	Дюймы	Размер фланца	D mm	H mm	L1 mm	L2 mm
PA 720 SF 6 90	19	12	3/4"	3/4"	41,3	8,8	127,5	62,0
PA 720 SF 6 25 90	19	12	3/4"	1"	47,6	9,5	127,5	68,0
PA 725 SF 6 20 90	25	16	1"	3/4"	41,3	8,8	143,5	67,5
PA 725 SF 6 90	25	16	1"	1"	47,6	9,5	158,0	74,0
PA 532 SF 6 25 90 A	31	20	1.1/4"	1"	47,6	9,5	162,0	80,0
PA 532 SF 6 90 A	31	20	1.1/4"	1.1/4"	54,0	10,3	182,0	92,7
PA 532 SF 6 40 90 A	31	20	1.1/4"	1.1/2"	63,5	12,6	182,0	101,2
PA 540 SF 6 32 90 A	38	24	1.1/2"	1.1/4"	54,0	10,3	193,0	100,0
PA 540 SF 6 90 A	38	24	1.1/2"	1.1/2"	63,5	12,6	215,5	110,0
PA 540 SF 6 50 90 A	38	24	1.1/2"	2"	79,4	12,6	215,5	126,0
PA 550 SF 6 90 A	51	32	2"	2"	79,4	12,6	250,5	141,0

PA 500 SF9 A

Прессуемая арматура, SFS-CAT



Область применения: Для шлангов HD 500

Форма уплотнения 1: Плоское уплотнение с кольцом круглого сечения SF

Аббревиатура нормы: SFS-CAT

Обвязка хомутами: С отрывным предохранителем (блокировка)

Материал: Сталь

Соединение 1: Фланцевое соединение SAE 6000 PSI

Модель: Прессуемая арматура для шлангов HD 500

Подходит для: Caterpillar

Комплект поставки: Прессуемый ниппель + прессуемая обойма

Защита поверхности: Гальваническое покрытие

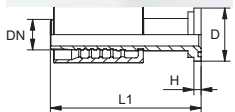

Наименование	DN	Размер	Дюймы	Размер фланца	D mm	H mm	L1 mm
PA 720 SF 9	19	12	3/4"	3/4"	41,3	14,3	130,0
PA 720 SF 9 25	19	12	3/4"	1"	47,6	14,3	155,0
PA 725 SF 9 20	25	16	1"	3/4"	41,3	14,3	137,0
PA 725 SF 9	25	16	1"	1"	47,6	14,3	150,0
PA 725 SF 9 32	25	16	1"	1.1/4"	54,0	14,3	155,0
PA 532 SF 9 25 A	31	20	1.1/4"	1"	47,6	14,6	150,0
PA 532 SF 9 A	31	20	1.1/4"	1.1/4"	54,0	14,6	166,5
PA 532 SF 9 40 A	31	20	1.1/4"	1.1/4"	63,5	14,6	168,5
PA 540 SF 9 32 A	38	24	1.1/2"	1.1/4"	54,0	14,6	163,0
PA 540 SF 9 A	38	24	1.1/2"	1.1/2"	63,5	14,6	185,0

PA 500 SF9 90 A

Прессуемая арматура, SFS-CAT, угол 90°



Область применения: Для шлангов HD 500
Форма уплотнения 1: Плоское уплотнение с кольцом круглого сечения SF
Аббревиатура нормы: SFS-CAT
Обвязка хомутами: С отрывным предохранителем (блокировка)
Материал: Сталь

Соединение 1: Фланцевое соединение SAE 6000 PSI
Модель: Прессуемая арматура для шлангов HD 500
Подходит для: Caterpillar
Комплект поставки: Прессуемый ниппель + прессуемая обойма
Защита поверхности: Гальваническое покрытие

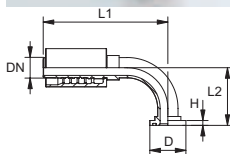

Наименование	DN	Размер	Дюймы	Размер фланца	D mm	H mm	L1 mm	L2 mm
PA 720 SF 9 90	19	12	3/4"	3/4"	41,3	14,0	127,5	67,5
PA 720 SF 9 25 90	19	12	3/4"	1"	47,6	14,0	127,5	72,5
PA 725 SF 9 20 90	25	16	1"	3/4"	41,3	14,0	142,5	71,5
PA 725 SF 9 90	25	16	1"	1"	47,6	14,0	158,0	78,5
PA 725 SF 9 32 90	25	16	1"	1.1/4"	54,0	14,0	158,0	85,0
PA 532 SF 9 25 90 A	31	20	1.1/4"	1"	47,6	14,0	161,0	82,0
PA 532 SF 9 90 A	31	20	1.1/4"	1.1/4"	54,0	14,0	182,0	97,0
PA 532 SF 9 40 90 A	31	20	1.1/4"	1.1/2"	63,5	14,0	182,0	103,0
PA 540 SF 9 32 90 A	38	24	1.1/2"	1.1/4"	54,0	14,0	192,0	100,0
PA 540 SF 9 90 A	38	24	1.1/2"	1.1/2"	63,5	14,0	215,5	112,0

PA 600 AOB

Прессуемая арматура, DKOR



Область применения: Для шлангов HD 600
Форма уплотнения 1: Наружный конус 60° с кольцом круглого сечения
Норма: ISO 228-1
 ISO 8434-6
 BS 5200

Соединение 1: Гаечная резьба BSP
Модель: Прессуемая арматура для шлангов HD 600
Аббревиатура нормы: DKOR
Комплект поставки: Прессуемый ниппель + прессуемая обойма
Защита поверхности: Гальваническое покрытие

Обвязка хомутами: С отрывным предохранителем (блокировка)
Материал: Сталь
Варианты изделия: PA 600 AOB VA, Прессуемая арматура, DKOR, Высококачественная сталь

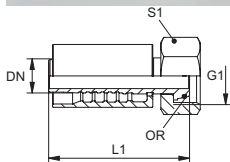

Наименование	DN	Размер	Дюймы	G1	L1 mm	S1	Кольцо круглого сечения
PA 650 AOB	51	32	2"	G 2"-11	163,0	70	48,1 x 1,6

PA 600 AOB 45

Прессуемая арматура, DKOR, угол 45°



Область применения: Для шлангов HD 600
Форма уплотнения 1: Наружный конус 60° с кольцом круглого сечения
Норма: ISO 228-1
 ISO 8434-6
 BS 5200

Обвязка хомутами: С отрывным предохранителем (блокировка)

Материал: Сталь

Варианты изделия: PA 600 AOB 45 VA, Прессуемая арматура, DKOR, угол 45°, Высококачественная сталь

Соединение 1: Гаечная резьба BSP

Модель: Прессуемая арматура для шлангов HD 600

Аббревиатура нормы: DKOR

Комплект поставки: Прессуемый ниппель + прессуемая обойма

Защита поверхности: Гальваническое покрытие

Наименование	DN	Размер	Дюймы	G1	L1 mm	L2 mm	S1	Кольцо круглого сечения
PA 650 AOB 45	51	32	2"	G 2" -11	279,0	68,5	70	48,1 x 1,6

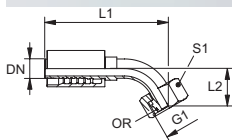

PA 600 AOB 90

Прессуемая арматура, DKOR, угол 90°



Область применения: Для шлангов HD 600
Форма уплотнения 1: Наружный конус 60° с кольцом круглого сечения
Норма: ISO 228-1
 ISO 8434-6
 BS 5200

Обвязка хомутами: С отрывным предохранителем (блокировка)

Материал: Сталь

Варианты изделия: PA 600 AOB 90 VA, Прессуемая арматура, DKOR, угол 90°, Высококачественная сталь

Соединение 1: Гаечная резьба BSP

Модель: Прессуемая арматура для шлангов HD 600

Аббревиатура нормы: DKOR

Комплект поставки: Прессуемый ниппель + прессуемая обойма

Защита поверхности: Гальваническое покрытие

Наименование	DN	Размер	Дюймы	G1	L1 mm	L2 mm	S1	Кольцо круглого сечения
PA 650 AOB 90	51	32	2"	G 2" -11	250,0	146,0	70	48,1 x 1,6

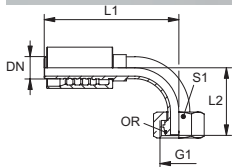

PA 600 HN

Прессуемая арматура, AGN



Область применения: Для шлангов HD 600
Форма уплотнения 1: Резьбовое уплотнение, дополнительный внутренний конус 60°.

Норма: SAE J516
 SAE J514

Обязка хомутами: С отрывным предохранителем (блокировка)

Материал: Сталь

Варианты изделия: PA 600 HN VA, Прессуемая арматура, AGN, Высококачественная сталь

Соединение 1: Наружная резьба NPT

Модель: Прессуемая арматура для шлангов HD 600

Аббревиатура нормы: AGN

Комплект поставки: Прессуемый ниппель + прессуемая обойма

Защита поверхности: Гальваническое покрытие

Наименование	DN	Размер	Дюймы	G1	L1 mm	S1
PA 650 HN	51	32	2"	2" -11,5 NPT	157,0	65

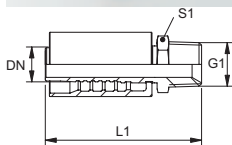

PA 600 SF

Прессуемая арматура, SFL

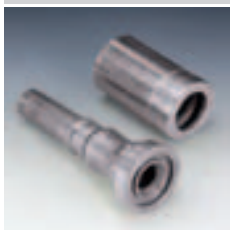

Область применения: Для шлангов HD 600
Форма уплотнения 1: Плоское уплотнение с кольцом круглого сечения SF

Норма: SAE J518
 ISO 6162-1/-2

Обязка хомутами: С отрывным предохранителем (блокировка)

Материал: Сталь

Варианты изделия: PA 600 SF VA, Прессуемая арматура, SFL, Высококачественная сталь

Соединение 1: Фланцевое соединение SAE 3000 PSI

Модель: Прессуемая арматура для шлангов HD 600

Аббревиатура нормы: SFL

Комплект поставки: Прессуемый ниппель + прессуемая обойма

Защита поверхности: Гальваническое покрытие

Наименование	DN	Размер	Дюймы	Размер фланца	D mm	H mm	L1 mm
PA 650 SF	51	32	2"	2"	71,4	9,6	183,5

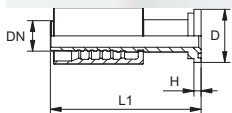

PA 600 SF 45

Прессуемая арматура, SFL, угол 45°



Область применения: Для шлангов HD 600

Форма уплотнения 1: Плоское уплотнение с кольцом круглого сечения SF

Норма: SAE J518
ISO 6162-1/-2

Обвязка хомутами: С отрывным предохранителем (блокировка)

Материал: Сталь

Варианты изделия: PA 600 SF 45 VA, Прессуемая арматура, SFL, угол 45°, Высококачественная сталь

Соединение 1: Фланцевое соединение SAE 3000 PSI

Модель: Прессуемая арматура для шлангов HD 600

Аббревиатура нормы: SFL

Комплект поставки: Прессуемый ниппель + прессуемая обойма

Защита поверхности: Гальваническое покрытие

Наименование	DN	Размер	Дюймы	Размер фланца	D mm	H mm	L1 mm	L2 mm
PA 650 SF 45	51	32	2"	2"	71,4	9,5	263,0	58,5

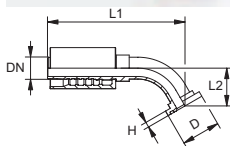

PA 600 SF 90

Прессуемая арматура, SFL, угол 90°



Область применения: Для шлангов HD 600

Форма уплотнения 1: Плоское уплотнение с кольцом круглого сечения SF

Норма: SAE J518
ISO 6162-1/-2

Обвязка хомутами: С отрывным предохранителем (блокировка)

Материал: Сталь

Варианты изделия: PA 600 SF 90 VA, Прессуемая арматура, SFL, угол 90°, Высококачественная сталь

Соединение 1: Фланцевое соединение SAE 3000 PSI

Модель: Прессуемая арматура для шлангов HD 600

Аббревиатура нормы: SFL

Комплект поставки: Прессуемый ниппель + прессуемая обойма

Защита поверхности: Гальваническое покрытие

Наименование	DN	Размер	Дюймы	Размер фланца	D mm	H mm	L1 mm	L2 mm
PA 650 SF 90	51	32	2"	2"	71,4	9,5	250,0	122,5

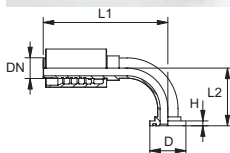

PA 600 SF6

Прессуемая арматура, SFS



Область применения: Для шлангов HD 600

Форма уплотнения 1: Плоское уплотнение с кольцом круглого сечения SF

Норма: SAE J518
ISO 6162-1/-2

Обвязка хомутами: С отрывным предохранителем (блокировка)

Материал: Сталь

Варианты изделия: PA 600 SF6 VA, Прессуемая арматура, SFS, Высококачественная сталь

Соединение 1: Фланцевое соединение SAE 6000 PSI

Модель: Прессуемая арматура для шлангов HD 600

Аббревиатура нормы: SFS

Комплект поставки: Прессуемый ниппель + прессуемая обойма

Защита поверхности: Гальваническое покрытие

Наименование	DN	Размер	Дюймы	Размер фланца	D mm	H mm	L1 mm
PA 650 SF 6	51	32	2"	2"	79,4	12,7	202,0

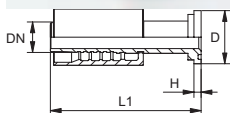

PA 600 SF6 45

Прессуемая арматура, SFS, угол 45°



Область применения: Для шлангов HD 600

Форма уплотнения 1: Плоское уплотнение с кольцом круглого сечения SF

Норма: SAE J518
ISO 6162-1/-2

Обвязка хомутами: С отрывным предохранителем (блокировка)

Материал: Сталь

Варианты изделия: PA 600 SF6 45 VA, Прессуемая арматура, SFS, угол 45°, Высококачественная сталь

Соединение 1: Фланцевое соединение SAE 6000 PSI

Модель: Прессуемая арматура для шлангов HD 600

Аббревиатура нормы: SFS

Комплект поставки: Прессуемый ниппель + прессуемая обойма

Защита поверхности: Гальваническое покрытие

Наименование	DN	Размер	Дюймы	Размер фланца	D mm	H mm	L1 mm	L2 mm
PA 650 SF 6 45	51	32	2"	2"	79,4	12,6	275,0	64,5

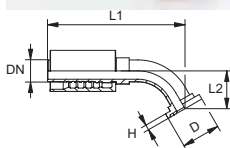

PA 600 SF6 90

Прессуемая арматура, SFS, угол 90°



Область применения: Для шлангов HD 600

Форма уплотнения 1: Плоское уплотнение с кольцом круглого сечения SF

Норма: SAE J518
ISO 6162-1/-2

Обвязка хомутами: С отрывным предохранителем (блокировка)

Материал: Сталь

Варианты изделия: PA 600 SF6 90 VA, Прессуемая арматура, SFS, угол 90°, Высококачественная сталь

Соединение 1: Фланцевое соединение SAE 6000 PSI

Модель: Прессуемая арматура для шлангов HD 600

Аббревиатура нормы: SFS

Комплект поставки: Прессуемый ниппель + прессуемая обойма

Защита поверхности: Гальваническое покрытие

Наименование	DN	Размер	Дюймы	Размер фланца	D mm	H mm	L1 mm	L2 mm
PA 650 SF 6 90	51	32	2"	2"	79,4	12,6	250,0	141,0

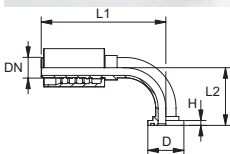

PA 700 AB

Прессуемая арматура, DKR



Область применения: Для шлангов HD 700

Форма уплотнения 1: Наружный конус 60°

Норма: ISO 228-1
ISO 8434-6
BS 5200

Обвязка хомутами: С отрывным предохранителем (блокировка)

Материал: Сталь

Соединение 1: Гаечная резьба BSP

Модель: Прессуемая арматура для шлангов HD 700

Аббревиатура нормы: DKR

Комплект поставки: Прессуемый ниппель + прессуемая обойма

Защита поверхности: Гальваническое покрытие

Наименование	DN	Размер	Дюймы	G1	S1
PA 716 AB 13	16	10	5/8"	G 1/2" -14	27
PA 716 AB	16	10	5/8"	G 5/8" -14	30
PA 716 AB 20	16	10	5/8"	G 3/4" -14	32

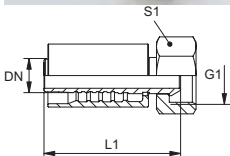

PA 700 AB 45

Прессуемая арматура, DKR, угол 45°



Область применения: Для шлангов HD 700
Форма уплотнения 1: Наружный конус 60°
Норма: ISO 228-1
 ISO 8434-6
 BS 5200

Обвязка хомутами: С отрывным предохранителем (блокировка)

Материал: Сталь

Соединение 1: Гаечная резьба BSP

Модель: Прессуемая арматура для шлангов HD 700

Аббревиатура нормы: DKR

Комплект поставки: Прессуемый ниппель + прессуемая обойма

Защита поверхности: Гальваническое покрытие

Наименование	DN	Размер	Дюймы	G1	S1
PA 716 AB 45	16	10	5/8"	G 5/8" -14	30
PA 716 AB 20 45	16	10	5/8"	G 3/4" -14	32

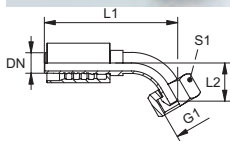

PA 700 AB 90

Прессуемая арматура, DKR, угол 90°



Область применения: Для шлангов HD 700
Форма уплотнения 1: Наружный конус 60°
Норма: ISO 228-1
 ISO 8434-6
 BS 5200

Обвязка хомутами: С отрывным предохранителем (блокировка)

Материал: Сталь

Соединение 1: Гаечная резьба BSP

Модель: Прессуемая арматура для шлангов HD 700

Аббревиатура нормы: DKR

Комплект поставки: Прессуемый ниппель + прессуемая обойма

Защита поверхности: Гальваническое покрытие

Наименование	DN	Размер	Дюймы	G1	S1
PA 716 AB 90	16	10	5/8"	G 5/8" -14	30
PA 716 AB 20 90	16	10	5/8"	G 3/4" -14	32

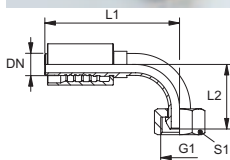

PA 700 AOB

Прессуемая арматура, DKOR



Область применения: Для шлангов HD 700
Форма уплотнения 1: Наружный конус 60° с кольцом круглого сечения
Норма: ISO 228-1
 ISO 8434-6
 BS 5200

Обвязка хомутами: С отрывным предохранителем (блокировка)

Материал: Сталь

Варианты изделия: PA 700 AOB VA, Прессуемая арматура, DKOR, Высококачественная сталь

Соединение 1: Гаечная резьба BSP

Модель: Прессуемая арматура для шлангов HD 700

Аббревиатура нормы: DKOR

Комплект поставки: Прессуемый ниппель + прессуемая обойма

Защита поверхности: Гальваническое покрытие

Наименование	DN	Размер	Дюймы	G1	L1 mm	S1	Кольцо круглого сечения
PA 713 AOB	12	8	1/2"	G 1/2" -14	69,3	27	12,1 x 1,6
PA 720 AOB	19	12	3/4"	G 3/4" -14	96,5	32	17,1 x 1,6
PA 725 AOB	25	16	1"	G 1" -11	113,0	41	22,1 x 1,6
PA 732 AOB	31	20	1.1/4"	G 1.1/4" -11	126,0	50	29,1 x 1,6
PA 740 AOB	38	24	1.1/2"	G 1.1/2" -11	146,0	55	35,1 x 1,6
PA 740 AOB 50	38	24	1.1/2"	G 2" -11	144,5	70	48,1 x 1,6

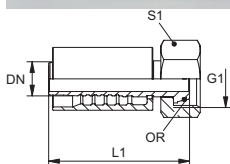

PA 700 AOB H

Прессуемая арматура, DKOR



Область применения: Для шлангов HD 700
Форма уплотнения 1: Наружный конус 60° с кольцом круглого сечения
Норма: ISO 228-1
 ISO 8434-6
 BS 5200

Обвязка хомутами: С отрывным предохранителем (блокировка)

Материал: Сталь

Соединение 1: Гаечная резьба BSP

Модель: Прессуемая арматура для шлангов HD 700

Аббревиатура нормы: DKOR

Комплект поставки: Прессуемый ниппель + прессуемая обойма

Защита поверхности: Гальваническое покрытие

Наименование	DN	Размер	Дюймы	G1	L1 mm	S1	Кольцо круглого сечения
PA 720 AOB H	19	12	3/4"	G 3/4" -14	96,5	32	17,1 x 1,6
PA 725 AOB H	25	16	1"	G 1" -11	103,0	41	22,1 x 1,6

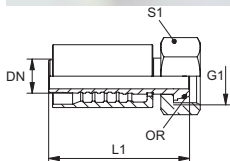

PA 700 AOB 45

Прессуемая арматура, DKOR, угол 45°



Область применения: Для шлангов HD 700
Форма уплотнения 1: Наружный конус 60° с кольцом круглого сечения
Норма: ISO 228-1
 ISO 8434-6
 BS 5200

Обвязка хомутами: С отрывным предохранителем (блокировка)

Материал: Сталь

Варианты изделия: PA 700 AOB 45 VA, Прессуемая арматура, DKOR, угол 45°, Высококачественная сталь

Соединение 1: Гаечная резьба BSP

Модель: Прессуемая арматура для шлангов HD 700

Аббревиатура нормы: DKOR

Комплект поставки: Прессуемый ниппель + прессуемая обойма

Защита поверхности: Гальваническое покрытие

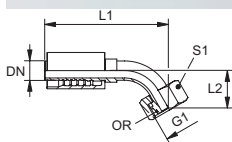

Наименование	DN	Размер	Дюймы	G1	L1 mm	L2 mm	S1	Кольцо круглого сечения
PA 713 AOB 45	12	8	1/2"	G 1/2" -14	91,5	20,0	27	12,1 x 1,6
PA 720 AOB 45	19	12	3/4"	G 3/4" -14	140,0	34,5	32	17,1 x 1,6
PA 725 AOB 45	25	16	1"	G 1" -11	169,5	39,0	41	22,1 x 1,6
PA 732 AOB 45	31	20	1.1/4"	G 1.1/4" -11	201,0	51,5	50	29,1 x 1,6
PA 740 AOB 45	38	24	1.1/2"	G 1.1/2" -11	235,0	60,0	60	35,1 x 1,6

PA 700 AOB 90

Прессуемая арматура, DKOR, угол 90°



Область применения: Для шлангов HD 700
Форма уплотнения 1: Наружный конус 60° с кольцом круглого сечения
Норма: ISO 228-1
 ISO 8434-6
 BS 5200

Обвязка хомутами: С отрывным предохранителем (блокировка)

Материал: Сталь

Варианты изделия: PA 700 AOB 90 VA, Прессуемая арматура, DKOR, угол 90°, Высококачественная сталь

Соединение 1: Гаечная резьба BSP

Модель: Прессуемая арматура для шлангов HD 700

Аббревиатура нормы: DKOR

Комплект поставки: Прессуемый ниппель + прессуемая обойма

Защита поверхности: Гальваническое покрытие

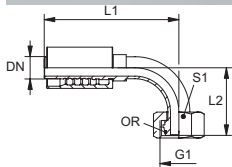

Наименование	DN	Размер	Дюймы	G1	L1 mm	L2 mm	S1	Кольцо круглого сечения
PA 713 AOB 90	12	8	1/2"	G 1/2" -14	87,0	40,5	27	12,1 x 1,6
PA 720 AOB 90	19	12	3/4"	G 3/4" -14	127,5	68,2	32	17,1 x 1,6
PA 725 AOB 90	25	16	1"	G 1" -11	158,0	81,7	41	22,1 x 1,6
PA 732 AOB 90	31	20	1.1/4"	G 1.1/4" -11	182,0	106,5	50	29,1 x 1,6
PA 740 AOB 90	38	24	1.1/2"	G 1.1/2" -11	215,5	123,5	60	35,1 x 1,6

PA 700 HB

Прессуемая арматура, AGR



Область применения: Для шлангов HD 700
Форма уплотнения 1: Внутренний конус 60°
Норма: ISO 228-1
 ISO 8434-6
 BS 5200

Обвязка хомутами: С отрывным предохранителем (блокировка)

Материал: Сталь

Варианты изделия: PA 700 HB VA, Прессуемая арматура, AGR, Высококачественная сталь

Соединение 1: Наружная резьба BSP, цилиндрическая

Модель: Прессуемая арматура для шлангов HD 700

Аббревиатура нормы: AGR

Комплект поставки: Прессуемый ниппель + прессуемая обойма

Защита поверхности: Гальваническое покрытие

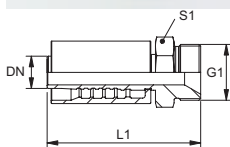

Наименование	DN	Размер	Дюймы	G1	L1 mm	S1
PA 713 HB	12	8	1/2"	G 1/2" -14	79,3	27
PA 716 HB	16	10	5/8"	G 5/8" -14	92,8	30
PA 720 HB	19	12	3/4"	G 3/4" -14	97,5	32
PA 725 HB	25	16	1"	G 1" -11	114,5	41
PA 732 HB	31	20	1.1/4"	G 1.1/4" -11	125,5	50
PA 740 HB	38	24	1.1/2"	G 1.1/2" -11	143,5	55
PA 750 HB	51	32	2"	G 2" -11		

PA 700 AOL

Прессуемая арматура, DKOL



Область применения: Для шлангов HD 700
Форма уплотнения 1: Наружный конус 24° с кольцом круглого сечения
Норма: DIN 3865
 ISO 8434-4
 DIN ISO 12151-2

Обвязка хомутами: С отрывным предохранителем (блокировка)

Материал: Сталь

Варианты изделия: PA 700 AOL VA, Прессуемая арматура, DKOL, Высококачественная сталь

Соединение 1: Метрическая гаечная резьба

Модель: Прессуемая арматура для шлангов HD 700

Аббревиатура нормы: DKOL

Комплект поставки: Прессуемый ниппель + прессуемая обойма

Защита поверхности: Гальваническое покрытие

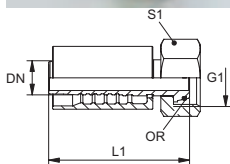

Наименование	DN	Размер	Дюймы	G1	Для наружного Ø трубы мм	Кольцо круглого сечения
PA 710 AOL	10	6	3/8"	M 18 x 1,5	12	9,0 x 1,5
PA 713 AOL	12	8	1/2"	M 22 x 1,5	15	12,0 x 2,0
PA 716 AOL	16	10	5/8"	M 26 x 1,5	18	15,0 x 2,0
PA 716 AOL 20	16	10	5/8"	M 30 x 2	22	20,0 x 2,0

PA 700 AOL 45

Прессуемая арматура, DKOL, угол 45°



Область применения: Для шлангов HD 700
Форма уплотнения 1: Наружный конус 24° с кольцом круглого сечения
Норма: DIN 3865
 ISO 8434-4
 DIN ISO 12151-2

Обвязка хомутами: С отрывным предохранителем (блокировка)

Материал: Сталь

Варианты изделия: PA 700 AOL 45 VA, Прессуемая арматура, DKOL, угол 45°, Высококачественная сталь

Соединение 1: Метрическая гаечная резьба

Модель: Прессуемая арматура для шлангов HD 700

Аббревиатура нормы: DKOL

Комплект поставки: Прессуемый ниппель + прессуемая обойма

Защита поверхности: Гальваническое покрытие

Наименование	DN	Размер	Дюймы	G1	Для наружного Ø трубы мм	Кольцо круглого сечения
PA 710 AOL 45	10	6	3/8"	M 18 x 1,5	12	9,0 x 1,5
PA 713 AOL 45	12	8	1/2"	M 22 x 1,5	15	12,0 x 2,0
PA 716 AOL 45	16	10	5/8"	M 26 x 1,5	18	15,0 x 2,0

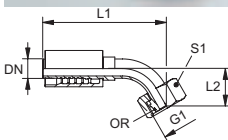

PA 700 AOL 90

Прессуемая арматура, DKOL, угол 90°



Область применения: Для шлангов HD 700
Форма уплотнения 1: Наружный конус 24° с кольцом круглого сечения
Норма: DIN 3865
 ISO 8434-4
 DIN ISO 12151-2

Обвязка хомутами: С отрывным предохранителем (блокировка)

Материал: Сталь

Варианты изделия: PA 700 AOL 90 VA, Прессуемая арматура, DKOL, угол 90°, Высококачественная сталь

Соединение 1: Метрическая гаечная резьба

Модель: Прессуемая арматура для шлангов HD 700

Аббревиатура нормы: DKOL

Комплект поставки: Прессуемый ниппель + прессуемая обойма

Защита поверхности: Гальваническое покрытие

Наименование	DN	Размер	Дюймы	G1	Для наружного Ø трубы мм	Кольцо круглого сечения
PA 710 AOL 90	10	6	3/8"	M 18 x 1,5	12	9,0 x 1,5
PA 713 AOL 90	12	8	1/2"	M 22 x 1,5	15	12,0 x 2,0
PA 716 AOL 90	16	10	5/8"	M 26 x 1,5	18	15,0 x 2,0

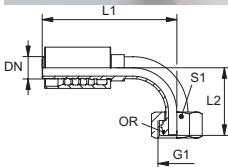

PA 700 AOS

Прессуемая арматура, DKOS



Область применения: Для шлангов HD 700
Форма уплотнения 1: Наружный конус 24° с кольцом круглого сечения
Норма: DIN 3865
 ISO 8434-4
 DIN ISO 12151-2

Обязка хомутами: С отрывным предохранителем (блокировка)

Материал: Сталь

Варианты изделия: PA 700 AOS VA, Прессуемая арматура, DKOS, Высококачественная сталь

Соединение 1: Метрическая гаечная резьба
Модель: Прессуемая арматура для шлангов HD 700

Аббревиатура нормы: DKOS

Комплект поставки: Прессуемый ниппель + прессуемая обойма

Защита поверхности: Гальваническое покрытие

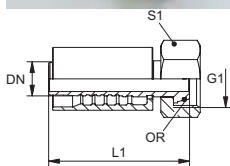

Наименование	DN	Размер	Дюймы	G1	Для наружного Ø трубы мм	L1 mm	S1	Кольцо круглого сечения
PA 710 AOS 08	10	6	3/8"	M 20 x 1,5	12		24	10,0 x 1,5
PA 710 AOS	10	6	3/8"	M 22 x 1,5	14	67,6	27	12,0 x 2,0
PA 713 AOS	12	8	1/2"	M 24 x 1,5	16	72,8	30	13,0 x 2,0
PA 713 AOS 16	12	8	1/2"	M 30 x 2	20	75,8	36	17,5 x 2,5
PA 716 AOS 13	16	10	5/8"	M 24 x 1,5	16	83,5	30	13,0 x 2,0
PA 716 AOS	16	10	5/8"	M 30 x 2	20	86,0	36	17,5 x 2,5
PA 716 AOS 20	16	10	5/8"	M 36 x 2	25	89,0	46	20,0 x 2,5
PA 720 AOS 16	19	12	3/4"	M 30 x 2	20	101,0	36	16,0 x 2,5
PA 720 AOS	19	12	3/4"	M 36 x 2	25	105,5	46	20,0 x 2,5
PA 720 AOS SW41	19	12	3/4"	M 36 x 2	25	105,5	41	20,0 x 2,5
PA 720 AOS 25	19	12	3/4"	M 42 x 2	30	107,0	50	25,0 x 2,5
PA 725 AOS 20	25	16	1"	M 36 x 2	25	118,5	46	20,0 x 2,5
PA 725 AOS	25	16	1"	M 42 x 2	30	120,0	50	25,0 x 2,5
PA 725 AOS 32	25	16	1"	M 52 x 2	38	127,5	60	33,0 x 2,5
PA 732 AOS 25 S	31	20	1.1/4"	M 42 x 2	30	151,0	50	27,0 x 2,5
PA 732 AOS S	31	20	1.1/4"	M 52 x 2	38	112,5	60	33,0 x 2,5
PA 740 AOS 32	38	24	1.1/2"	M 52 x 2	38	146,5	60	33,0 x 2,5

PA 700 AOS H

Прессуемая арматура, DKOS



Область применения: Для шлангов HD 700
Форма уплотнения 1: Наружный конус 24° с кольцом круглого сечения
Норма: DIN 3865
 ISO 8434-4
 DIN ISO 12151-2

Обязка хомутами: С отрывным предохранителем (блокировка)

Материал: Сталь

Соединение 1: Метрическая гаечная резьба

Модель: Прессуемая арматура для шлангов HD 700

Аббревиатура нормы: DKOS

Комплект поставки: Прессуемый ниппель + прессуемая обойма

Защита поверхности: Гальваническое покрытие

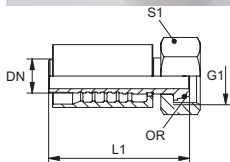

Наименование	DN	Размер	Дюймы	G1	Для наружного Ø трубы мм	L1 mm	S1	Кольцо круглого сечения
PA 720 AOS H	19	12	3/4"	M 36 x 2	25	104,0	46	20,0 x 2,5
PA 725 AOS H	25	16	1"	M 42 x 2	30	111,0	50	25,0 x 2,5
PA 732 AOS SH	31	20	1.1/4"	M 52 x 2	38	114,0	60	33,0 x 2,5

PA 700 AOS 45

Прессуемая арматура, DKOS, угол 45°



Область применения: Для шлангов HD 700
Форма уплотнения 1: Наружный конус 24° с кольцом круглого сечения
Норма: DIN 3865
 ISO 8434-4
 DIN ISO 12151-2

Обязка хомутами: С отрывным предохранителем (блокировка)

Материал: Сталь

Варианты изделия: PA 700 AOS 45 VA, Прессуемая арматура, DKOS, угол 45°, Высококачественная сталь

Соединение 1: Метрическая гаечная резьба
Модель: Прессуемая арматура для шлангов HD 700

Аббревиатура нормы: DKOS

Комплект поставки: Прессуемый ниппель + прессуемая обойма

Защита поверхности: Гальваническое покрытие

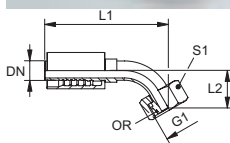

Наименование	DN	Размер	Дюймы	G1	Для наружного Ø трубы мм	L1 мм	S1	L2 мм	Кольцо круглого сечения
PA 710 AOS 08 45	10	6	3/8"	M 20 x 1,5	12		24		10,0 x 1,5
PA 710 AOS 45	10	6	3/8"	M 22 x 1,5	14	94,2	27		12,0 x 2,0
PA 713 AOS 45	12	8	1/2"	M 24 x 1,5	16	95,0	30	21,5	13,0 x 2,0
PA 713 AOS 16 45	12	8	1/2"	M 30 x 2	20	108,0	36	27,0	17,5 x 2,5
PA 716 AOS 45	16	10	3/8"	M 30 x 2	20	118,0	36	27,0	17,5 x 2,5
PA 720 AOS 16 45	19	12	3/4"	M 30 x 2	20	132,8	36	26,9	16,0 x 2,5
PA 720 AOS 45 SW41	19	12	3/4"	M 36 x 2	25	148,5	41	29,0	20,0 x 2,5
PA 720 AOS 45	19	12	3/4"	M 36 x 2	25	136,0	46	30,2	20,0 x 2,5
PA 720 AOS 25 45	19	12	3/4"	M 42 x 2	30	150,5	50	35,0	27,0 x 2,5
PA 725 AOS 20 45	25	16	1"	M 36 x 2	25	157,0	41	35,5	20,0 x 2,5
PA 725 AOS 45	25	16	1"	M 42 x 2	30	164,0	50	34,5	25,0 x 2,5
PA 725 AOS 32 45	25	16	1"	M 52 x 2	38	175,0	60	41,0	33,0 x 2,5
PA 732 AOS 25 45 S	31	20	1.1/4"	M 42 x 2	30	175,0	50	39,5	27,0 x 2,5
PA 732 AOS 45 S	31	20	1.1/4"	M 52 x 2	38	200,0	60	43,0	33,0 x 2,5

PA 700 AOS 90

Прессуемая арматура, DKOS, угол 90°



Область применения: Для шлангов HD 700
Форма уплотнения 1: Наружный конус 24° с кольцом круглого сечения
Норма: DIN 3865
 ISO 8434-4
 DIN ISO 12151-2

Обязка хомутами: С отрывным предохранителем (блокировка)

Материал: Сталь

Варианты изделия: PA 700 AOS 90 VA, Прессуемая арматура, DKOS, угол 90°, Высококачественная сталь

Соединение 1: Метрическая гаечная резьба

Модель: Прессуемая арматура для шлангов HD 700

Аббревиатура нормы: DKOS

Комплект поставки: Прессуемый ниппель + прессуемая обойма

Защита поверхности: Гальваническое покрытие

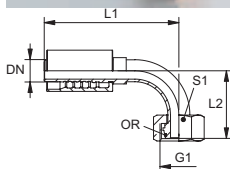

Наименование	DN	Размер	Дюймы	G1	Для наружного Ø трубы мм	L1 мм	S1	L2 мм	Кольцо круглого сечения
PA 710 AOS 08 90	10	6	3/8"	M 20 x 1,5	12		24		10,0 x 1,5
PA 710 AOS 90	10	6	3/8"	M 22 x 1,5	14	71,7	27		12,0 x 2,0
PA 713 AOS 90	12	8	1/2"	M 24 x 1,5	16	87,0	30	45,0	13,0 x 2,0
PA 713 AOS 16 90	12	8	1/2"	M 30 x 2	20	86,5	36	49,5	17,5 x 2,5
PA 716 AOS 90	16	10	3/8"	M 30 x 2	20	106,5	36	49,5	17,5 x 2,5
PA 720 AOS 16 90	19	12	3/4"	M 30 x 2	20	126,5	36	65,0	17,5 x 2,5
PA 720 AOS 90	19	12	3/4"	M 36 x 2	25	126,5	46	58,5	22,0 x 2,5
PA 720 AOS 90 SW41	19	12	3/4"	M 36 x 2	25	125,0	41	59,5	22,0 x 2,5
PA 720 AOS 25 90	19	12	3/4"	M 42 x 2	30	139,5	50	71,5	27,0 x 2,5
PA 725 AOS 20 90	25	16	1"	M 36 x 2	25	149,5	46	71,0	22,0 x 2,5

PA 700 AOS 90 (Продолжение)

Прессуемая арматура, DKOS, угол 90°

Наименование	DN	Размер	Дюймы	G1	Для наружного Ø трубы мм	L1 mm	S1	L2 mm	Кольцо круглого сечения
PA 725 AOS 90	25	16	1"	M 42 x 2	30	148,5	50	73,0	27,0 x 2,5
PA 725 AOS 32 90	25	16	1"	M 52 x 2	38	154,0	60	84,5	33,0 x 2,5
PA 732 AOS 25 90 S	31	20	1.1/4"	M 42 x 2	30	162,0	50	82,0	27,0 x 2,5
PA 732 AOS 90 S	31	20	1.1/4"	M 52 x 2	38	235,0	60	95,0	33,0 x 2,5

PA 700 HL / PA 700 HS
Прессуемая арматура, CEL / CES

Шлангопроводная техника / Шланговые арматуры / Гидравлика / Для шлангов HD 700

Область применения: Для шлангов HD 700

Форма уплотнения 1: Внутренний конус 24°

Норма: DIN 3861
DIN ISO 12151-2

Обвязка хомутами: С отрывным предохранителем (блокировка)

Материал: Сталь

Варианты изделия: PA 700 HS VA, Прессуемая арматура, CES, Высококачественная сталь

Соединение 1: Метрическая наружная резьба, цилиндрическая

Модель: Прессуемая арматура для шлангов HD 700

Аббревиатура нормы: CEL / CES

Комплект поставки: Прессуемый ниппель + прессуемая обойма

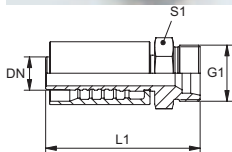
Защита поверхности: Гальваническое покрытие

Наименование	DN	Размер	Дюймы	Серия	G1	Для наружного Ø трубы мм	L1 mm	S1
PA 710 HL	10	6	3/8"	L	M 18 x 1,5	12		
PA 713 HL	12	8	1/2"	L	M 22 x 1,5	15		
PA 716 HL	16	10	5/8"	L	M 26 x 1,5	18		
PA 710 HS 08	10	6	3/8"	S	M 20 x 1,5	12	67,8	22
PA 710 HS	10	6	3/8"	S	M 22 x 1,5	14	69,7	22
PA 713 HS	12	8	1/2"	S	M 24 x 1,5	16	75,0	24
PA 713 HS 16	12	8	1/2"	S	M 30 x 2	20		
PA 716 HS	16	10	5/8"	S	M 30 x 2	20	90,5	30
PA 720 HS 16	19	12	3/4"	S	M 30 x 2	20	97,0	32
PA 720 HS	19	12	3/4"	S	M 36 x 2	25	99,0	41
PA 725 HS	25	16	1"	S	M 42 x 2	30	117,0	46
PA 732 HS S	31	20	1.1/4"	S	M 52 x 2	38	123,0	55

PA 700 AJ

Прессуемая арматура, DKJ



Область применения: Для шлангов HD 700
Форма уплотнения 1: Внутренний конус 74°
Норма: SAE J514
 ISO 8434-2
 SAE J515

Обвязка хомутами: С отрывным предохранителем (блокировка)
Материал: Сталь
Варианты изделия: PA 700 AJ VA, Прессуемая арматура, DKJ, Высококачественная сталь

Соединение 1: Гаечная резьба UN/UNF
Модель: Прессуемая арматура для шлангов HD 700
Аббревиатура нормы: DKJ
Комплект поставки: Прессуемый ниппель + прессуемая обойма
Защита поверхности: Гальваническое покрытие

Наименование	DN	Размер	Дюймы	G1	L1 mm	S1
PA 713 AJ	12	8	1/2"	3/4" -16 UNF	67,4	24
PA 713 AJ 16	12	8	1/2"	7/8" -14 UNF	66,5	25
PA 716 AJ	16	10	5/8"	7/8" -14 UNF	79,5	25
PA 716 AJ 20	16	10	5/8"	1.1/16" -12 UN	81,0	30

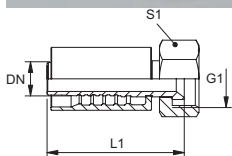

PA 700 AJ H

Прессуемая арматура, DKJ



Область применения: Для шлангов HD 700
Форма уплотнения 1: Внутренний конус 74°
Норма: SAE J514
 ISO 8434-2
 SAE J515

Обвязка хомутами: С отрывным предохранителем (блокировка)
Материал: Сталь

Соединение 1: Гаечная резьба UN/UNF
Модель: Прессуемая арматура для шлангов HD 700
Аббревиатура нормы: DKJ
Комплект поставки: Прессуемый ниппель + прессуемая обойма
Защита поверхности: Гальваническое покрытие

Наименование	DN	Размер	Дюймы	G1	L1 mm	S1
PA 720 AJ H	19	12	3/4"	1.1/16" -12 UN	91,5	32
PA 725 AJ H	25	16	1"	1.5/16" -12 UN	98,2	41
PA 725 AJ 32 H	25	16	1"	1.5/8" -12 UN	111,0	50

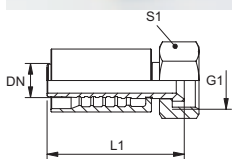

PA 700 AJ 45

Прессуемая арматура, DKJ, угол 45°



Область применения: Для шлангов HD 700
Форма уплотнения 1: Внутренний конус 74°
Норма: SAE J514
 ISO 8434-2
 SAE J515

Обвязка хомутами: С отрывным предохранителем (блокировка)

Материал: Сталь

Варианты изделия: PA 700 AJ 45 VA, Прессуемая арматура, DKJ, угол 45°, Высококачественная сталь

Соединение 1: Гаечная резьба UN/UNF

Модель: Прессуемая арматура для шлангов HD 700

Аббревиатура нормы: DKJ

Комплект поставки: Прессуемый ниппель + прессуемая обойма

Защита поверхности: Гальваническое покрытие

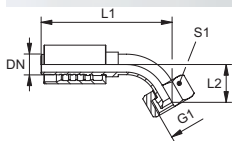

Наименование	DN	Размер	Дюймы	G1	L1 mm	L2 mm	S1
PA 713 AJ 45	12	8	1/2"	3/4" -16 UNF	92,8	21,5	24
PA 713 AJ 16 45	12	8	5/8"	7/8" -14 UNF	92,8	20,0	25
PA 716 AJ 45	16	10	5/8"	7/8" -14 UNF	116,5	25,0	25
PA 716 AJ 20 45	16	10	5/8"	1.1/16" -12 UN	114,0	23,5	32

PA 700 AJ 90

Прессуемая арматура, DKJ, угол 90°



Область применения: Для шлангов HD 700
Форма уплотнения 1: Внутренний конус 74°
Норма: SAE J514
 ISO 8434-2
 SAE J515

Обвязка хомутами: С отрывным предохранителем (блокировка)

Материал: Сталь

Варианты изделия: PA 700 AJ 90 VA, Прессуемая арматура, DKJ, угол 90°, Высококачественная сталь

Соединение 1: Гаечная резьба UN/UNF

Модель: Прессуемая арматура для шлангов HD 700

Аббревиатура нормы: DKJ

Комплект поставки: Прессуемый ниппель + прессуемая обойма

Защита поверхности: Гальваническое покрытие

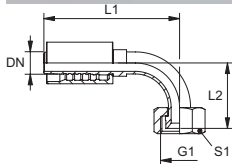

Наименование	DN	Размер	Дюймы	G1	L1 mm	L2 mm	S1
PA 713 AJ 90	12	8	1/2"	3/4" -16 UNF	87,0	43,5	24
PA 713 AJ 16 90	12	8	1/2"	7/8" -14 UNF	87,0	40,0	25
PA 716 AJ 90	16	10	5/8"	7/8" -14 UNF	109,0	51,0	25
PA 716 AJ 20 90	16	10	5/8"	1.1/16" -12 UN	107,5	50,0	32

PA 700 AOJ

Прессуемая арматура, DKOJ



Область применения: Для шлангов HD 700
Форма уплотнения 1: Внутренний конус 74° с кольцом круглого сечения
Норма: SAE J514
 ISO 8434-2

Обвязка хомутами: С отрывным предохранителем (блокировка)

Материал: Сталь

Соединение 1: Гаечная резьба UN/UNF

Модель: Прессуемая арматура для шлангов HD 700

Аббревиатура нормы: DKOJ

Комплект поставки: Прессуемый ниппель + прессуемая обойма

Защита поверхности: Гальваническое покрытие

Наименование	DN	Размер	Дюймы	G1	L1 mm	S1	Кольцо круглого сечения
PA 720 AOJ	19	12	3/4"	1.1/16" -12 UN	104,0	32	19,00 x 1,50
PA 725 AOJ	25	16	1"	1.5/16" -12 UN	119,0	41	25,00 x 1,50
PA 732 AOJ	31	20	1.1/4"	1.5/8" -12 UN	129,0	50	31,47 x 1,78
PA 740 AOJ	38	24	1.1/2"	1.7/8" -12 UN	152,0	55	37,82 x 1,78

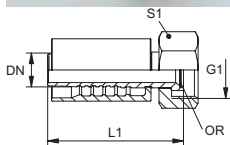

PA 700 AOJ 45

Прессуемая арматура, DKOJ, угол 45°



Область применения: Для шлангов HD 700
Форма уплотнения 1: Внутренний конус 74° с кольцом круглого сечения
Норма: SAE J514
 ISO 8434-2

Обвязка хомутами: С отрывным предохранителем (блокировка)

Материал: Сталь

Соединение 1: Гаечная резьба UN/UNF

Модель: Прессуемая арматура для шлангов HD 700

Аббревиатура нормы: DKOJ

Комплект поставки: Прессуемый ниппель + прессуемая обойма

Защита поверхности: Гальваническое покрытие

Наименование	DN	Размер	Дюймы	G1	L1 mm	L2 mm	S1	Кольцо круглого сечения
PA 720 AOJ 45	19	12	3/4"	1.1/16" -12 UN	140,0	34,5	32	19,00 x 1,50
PA 725 AOJ 45	25	16	1"	1.5/16" -12 UN	169,5	39,0	41	25,00 x 1,50
PA 732 AOJ 45	31	20	1.1/4"	1.5/8" -12 UN	199,0	49,5	50	31,47 x 1,78
PA 740 AOJ 45	38	24	1.1/2"	1.7/8" -12 UN	233,0	58,0	55	37,82 x 1,78

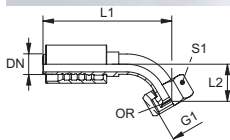

PA 700 AOJ 90

Прессуемая арматура, DKOJ, угол 90°



Область применения: Для шлангов HD 700
Форма уплотнения 1: Внутренний конус 74° с кольцом круглого сечения
Норма: SAE J514
 ISO 8434-2

Обвязка хомутами: С отрывным предохранителем (блокировка)

Материал: Сталь

Соединение 1: Гаечная резьба UN/UNF

Модель: Прессуемая арматура для шлангов HD 700

Аббревиатура нормы: DKOJ

Комплект поставки: Прессуемый ниппель + прессуемая обойма

Защита поверхности: Гальваническое покрытие

Наименование	DN	Размер	Дюймы	G1	L1 mm	L2 mm	S1	Кольцо круглого сечения
PA 720 AOJ 90	19	12	3/4"	1.1/16" -12 UN	127,5	68,2	32	19,00 x 1,50
PA 725 AOJ 90	25	16	1"	1.5/16" -12 UN	158,0	81,7	41	25,00 x 1,50
PA 732 AOJ 90	31	20	1.1/4"	1.5/8" -12 UN	182,0	104,0	50	31,47 x 1,78
PA 740 AOJ 90	38	24	1.1/2"	1.7/8" -12 UN	215,5	120,5	55	37,82 x 1,78

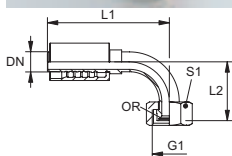

PA 700 AJF

Прессуемая арматура, ORFS



Область применения: Для шлангов HD 700

Форма уплотнения 1: Плоское уплотнение

Норма: SAE J1453
 ISO 8434-3

Обвязка хомутами: С отрывным предохранителем (блокировка)

Материал: Сталь

Соединение 1: Гаечная резьба UN/UNF

Модель: Прессуемая арматура для шлангов HD 700

Аббревиатура нормы: ORFS

Комплект поставки: Прессуемый ниппель + прессуемая обойма

Защита поверхности: Гальваническое покрытие

Наименование	DN	Размер	Дюймы	G1	L1 mm	S1
PA 713 AJF	12	8	1/2"	13/16" -16 UN	65,8	27
PA 716 AJF	16	10	5/8"	1" -14 UNS	82,0	30
PA 716 AJF 20	16	10	5/8"	1.3/16" -12 UN	82,0	36
PA 720 AJF	19	12	3/4"	1.3/16" -12 UN	107,0	36
PA 720 AJF 25	19	12	3/4"	1.7/16" -12 UN	108,4	41
PA 725 AJF	25	16	1"	1.7/16" -12 UN	122,0	41
PA 732 AJF	31	20	1.1/4"	1.11/16" -12 UN	129,0	50
PA 740 AJF	38	24	1.1/2"	2" -12 UN	141,0	60

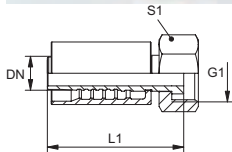

PA 700 AJF 45

Прессуемая арматура, ORFS, угол 45°



Область применения: Для шлангов HD 700

Форма уплотнения 1: Плоское уплотнение

Норма: SAE J1453

ISO 8434-3

Обвязка хомутами: С отрывным предохранителем (блокировка)

Материал: Сталь

Соединение 1: Гаечная резьба UN/UNF

Модель: Прессуемая арматура для шлангов HD 700

Аббревиатура нормы: ORFS

Комплект поставки: Прессуемый ниппель + прессуемая обойма

Защита поверхности: Гальваническое покрытие

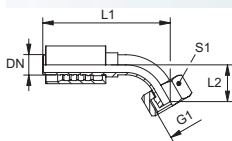

Наименование	DN	Размер	Дюймы	G1	L1 mm	L2 mm	S1
PA 713 AJF 45	12	8	1/2"	11/16" -16 UN	91,5	21,5	27
PA 716 AJF 45	16	10	5/8"	1" -14 UNS	111,0	20,0	30
PA 720 AJF 45	19	12	3/4"	1.3/16" -12 UN	133,0	26,5	36
PA 725 AJF 45	25	16	1"	1.7/16" -12 UN	160,5	31,0	41
PA 732 AJF 45	31	20	1.1/4"	1.11/16" -12 UN	178,0	34,0	50
PA 740 AJF 45	38	24	1.1/2"	2" -12 UN	209,0	32,0	60

PA 700 AJF 90

Прессуемая арматура, ORFS, угол 90°



Область применения: Для шлангов HD 700

Форма уплотнения 1: Плоское уплотнение

Норма: SAE J1453

ISO 8434-3

Обвязка хомутами: С отрывным предохранителем (блокировка)

Материал: Сталь

Соединение 1: Гаечная резьба UN/UNF

Модель: Прессуемая арматура для шлангов HD 700

Аббревиатура нормы: ORFS

Комплект поставки: Прессуемый ниппель + прессуемая обойма

Защита поверхности: Гальваническое покрытие

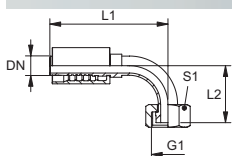

Наименование	DN	Размер	Дюймы	G1	L1 mm	L2 mm	S1
PA 713 AJF 90	12	8	1/2"	13/16" -16 UN	85,5	43,5	27
PA 716 AJF 90	16	10	5/8"	1" -14 UNS	106,5	47,5	30
PA 720 AJF 90	19	12	3/4"	1.3/16" -12 UN	126,0	56,0	36
PA 725 AJF 90	25	16	1"	1.7/16" -12 UN	157,5	68,0	41
PA 732 AJF 90	31	20	1.1/4"	1.11/16" -12 UN	171,5	76,0	50
PA 740 AJF 90	38	24	1.1/2"	2" -12 UN	207,0	88,5	60

PA 700 HJ

Прессуемая арматура, AGJ



Область применения: Для шлангов HD 700
Форма уплотнения 1: Наружный конус 74°
Норма: SAE J514
 ISO 8434-2
 SAE J516

Обвязка хомутами: С отрывным предохранителем (блокировка)

Материал: Сталь

Варианты изделия: PA 700 HJ VA, Прессуемая арматура, AGJ, Высококачественная сталь

Соединение 1: Наружная резьба UN/UNF

Модель: Прессуемая арматура для шлангов HD 700

Аббревиатура нормы: AGJ

Комплект поставки: Прессуемый ниппель + прессуемая обойма

Защита поверхности: Гальваническое покрытие

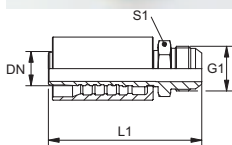

Наименование	DN	Размер	Дюймы	G1	L1 mm	S1
PA 713 HJ	12	8	1/2"	3/4" -16 UNF	77,2	22
PA 713 HJ 16	12	8	1/2"	7/8" -14 UNF	80,4	24
PA 716 HJ	16	10	5/8"	7/8" -14 UNF	92,0	24
PA 720 HJ	19	12	3/4"	1.1/16" -12 UN	102,5	27
PA 725 HJ	25	16	1"	1.5/16" -12 UN	117,0	36
PA 732 HJ	31	20	1.1/4"	1.5/8" -12 UN	127,0	46
PA 740 HJ	38	24	1.1/2"	1.7/8" -12 UN	145,5	50

PA 700 HJOF

Прессуемая арматура, ORFS



Область применения: Для шлангов HD 700
Форма уплотнения 1: Плоское уплотнение с кольцом круглого сечения
Норма: SAE J1453
 ISO 8434-3

Обвязка хомутами: С отрывным предохранителем (блокировка)

Материал: Сталь

Соединение 1: Наружная резьба UN/UNF

Модель: Прессуемая арматура для шлангов HD 700

Аббревиатура нормы: ORFS

Комплект поставки: Прессуемый ниппель + прессуемая обойма

Защита поверхности: Гальваническое покрытие

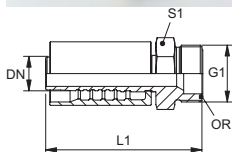

Наименование	DN	Размер	Дюймы	G1	L1 mm	S1	Кольцо круглого сечения
PA 713 HJOF	12	8	1/2"	13/16" -16 UN	73,8	22	12,42 x 1,78
PA 716 HJOF	16	10	5/8"	1" -14 UNS	89,4	27	15,60 x 1,78
PA 720 HJOF	19	12	3/4"	1.3/16" -12 UN	107,0	32	18,77 x 1,78
PA 725 HJOF	25	16	1"	1.7/16" -12 UN	115,0	36	23,52 x 1,78

PA 700 SF

Прессуемая арматура, SFL



Область применения: Для шлангов HD 700

Форма уплотнения 1: Плоское уплотнение с кольцом круглого сечения SF

Норма: SAE J518
ISO 6162-1/-2

Обвязка хомутами: С отрывным предохранителем (блокировка)

Материал: Сталь

Варианты изделия: PA 700 SF VA, Прессуемая арматура, SFL, Высококачественная сталь

Соединение 1: Фланцевое соединение SAE 3000 PSI

Модель: Прессуемая арматура для шлангов HD 700

Аббревиатура нормы: SFL

Комплект поставки: Прессуемый ниппель + прессуемая обойма

Защита поверхности: Гальваническое покрытие

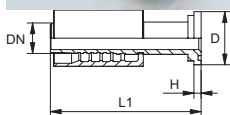

Наименование	DN	Размер	Дюймы	Размер фланца	D mm	H mm	L1 mm
PA 713 SF	12	8	1/2"	1/2"	30,2	6,7	90,4
PA 713 SF 20	12	8	1/2"	3/4"	38,1	6,7	91,6
PA 716 SF 20	16	10	3/8"	3/4"	38,1	6,7	102,6
PA 720 SF	19	12	3/4"	3/4"	38,1	6,8	116,5
PA 720 SF 25	19	12	3/4"	1"	44,5	8,1	119,5
PA 725 SF 20	25	16	1"	3/4"	38,1	6,8	132,0
PA 725 SF	25	16	1"	1"	44,5	8,1	135,5
PA 725 SF 32	25	16	1"	1.1/4"	50,8	8,1	138,5
PA 732 SF 25 S	31	20	1.1/4"	1"	44,5	8,0	145,0
PA 732 SF 40 S	31	20	1.1/4"	1.1/2"	60,3	8,0	129,0
PA 732 SF S	31	20	1.1/4"	1.1/4"	50,8	8,0	144,5
PA 740 SF 32	38	24	1.1/2"	1.1/4"	50,8	8,1	158,0
PA 740 SF	38	24	1.1/2"	1.1/2"	60,3	8,1	166,5
PA 740 SF 50	38	24	1.1/2"	2"	71,4	9,6	169,5

PA 700 SF 45

Прессуемая арматура, SFL, угол 45°



Область применения: Для шлангов HD 700

Форма уплотнения 1: Плоское уплотнение с кольцом круглого сечения SF

Норма: SAE J518
ISO 6162-1/-2

Обвязка хомутами: С отрывным предохранителем (блокировка)

Материал: Сталь

Варианты изделия: PA 700 SF 45 VA, Прессуемая арматура, SFL, угол 45°, Высококачественная сталь

Соединение 1: Фланцевое соединение SAE 3000 PSI

Модель: Прессуемая арматура для шлангов HD 700

Аббревиатура нормы: SFL

Комплект поставки: Прессуемый ниппель + прессуемая обойма

Защита поверхности: Гальваническое покрытие

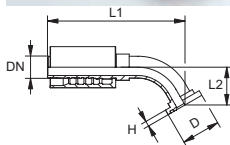

Наименование	DN	Размер	Дюймы	Размер фланца	D mm	H mm	L1 mm	L2 mm
PA 713 SF 45	12	8	1/2"	1/2"	30,2	6,7	94,5	22,5
PA 713 SF 20 45	12	8	1/2"	3/4"	38,1	6,7	126,0	26,5
PA 720 SF 45	19	12	3/4"	3/4"	38,1	6,7	132,5	27,4
PA 720 SF 25 45	19	12	3/4"	1"	44,5	8,0	134,6	29,5
PA 725 SF 20 45	25	16	1"	3/4"	38,1	6,7	146,5	31,0
PA 725 SF 45	25	16	1"	1"	44,5	8,0	159,0	28,6
PA 725 SF 32 45	25	16	1"	1.1/4"	50,8	8,0	160,7	30,4
PA 732 SF 25 45 S	31	20	1.1/4"	1"	44,5	8,0	170,5	35,0
PA 732 SF 45 S	31	20	1.1/4"	1.1/4"	50,8	8,0	181,5	41,5
PA 732 SF 40 45 S	31	20	1.1/4"	1.1/2"	60,3	8,0	188,0	43,5
PA 740 SF 32 45	38	24	1.1/2"	1.1/4"	50,8	8,0	202,5	43,0
PA 740 SF 45	38	24	1.1/2"	1.1/2"	60,3	8,0	215,0	41,5
PA 740 SF 50 45	38	24	1.1/2"	2"	71,4	9,5	230,5	55,5

PA 700 SF 90

Прессуемая арматура, SFL, угол 90°



Область применения: Для шлангов HD 700

Форма уплотнения 1: Плоское уплотнение с кольцом круглого сечения SF

Норма: SAE J518
ISO 6162-1/-2

Обвязка хомутами: С отрывным предохранителем (блокировка)

Материал: Сталь

Варианты изделия: PA 700 SF 90 VA, Прессуемая арматура, SFL, угол 90°, Высококачественная сталь

Соединение 1: Фланцевое соединение SAE 3000 PSI

Модель: Прессуемая арматура для шлангов HD 700

Аббревиатура нормы: SFL

Комплект поставки: Прессуемый ниппель + прессуемая обойма

Защита поверхности: Гальваническое покрытие

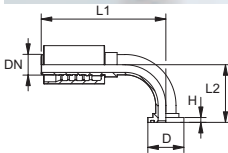

Наименование	DN	Размер	Дюймы	Размер фланца	D	H	L1	L2
					mm	mm	mm	mm
PA 713 SF 90	12	8	1/2"	1/2"	30,2	6,7	85,9	45,0
PA 713 SF 20 90	12	8	1/2"	3/4"	38,1	6,7	96,0	51,0
PA 720 SF 90	19	12	3/4"	3/4"	38,1	6,7	127,5	58,0
PA 720 SF 90 L 95	19	12	3/4"	3/4"	38,1	6,7		95,0
PA 720 SF 90 L 100	19	12	3/4"	3/4"	38,1	6,7		100,0
PA 720 SF 90 L 120	19	12	3/4"	3/4"	38,1	6,7		120,0
PA 720 SF 25 90	19	12	3/4"	1"	44,5	8,0	127,5	61,0
PA 720 SF 25 90 L 82	19	12	3/4"	1"	44,5	8,0		82,0
PA 725 SF 20 90	25	16	1"	3/4"	38,1	6,7	143,5	65,5
PA 725 SF 90	25	16	1"	1"	44,5	8,0	158,0	67,0
PA 725 SF 32 90	25	16	1"	1.1/4"	50,8	8,0	158,0	69,5
PA 732 SF 25 90 S	31	20	1.1/4"	1"	44,5	8,0	162,0	76,0
PA 732 SF 90 S	31	20	1.1/4"	1.1/4"	50,8	8,0	173,0	88,0
PA 732 SF 40 90 S	31	20	1.1/4"	1.1/2"	60,3	8,0	177,0	95,0
PA 740 SF 32 90	38	24	1.1/2"	1.1/4"	50,8	8,0	193,0	94,0
PA 740 SF 90	38	24	1.1/2"	1.1/2"	60,3	8,0	211,0	99,0
PA 740 SF 50 90	38	24	1.1/2"	2"	71,4	9,5	218,0	100,0

PA 700 SF6

Прессуемая арматура, SFS

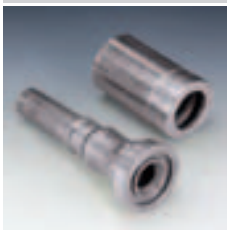

Область применения: Для шлангов HD 700

Форма уплотнения 1: Плоское уплотнение с кольцом круглого сечения SF

Норма: SAE J518
ISO 6162-1/-2

Обвязка хомутами: С отрывным предохранителем (блокировка)

Материал: Сталь

Варианты изделия: PA 700 SF6 VA, Прессуемая арматура, SFS, Высококачественная сталь

Соединение 1: Фланцевое соединение SAE 6000 PSI

Модель: Прессуемая арматура для шлангов HD 700

Аббревиатура нормы: SFS

Комплект поставки: Прессуемый ниппель + прессуемая обойма

Защита поверхности: Гальваническое покрытие

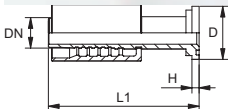

Наименование	DN	Размер	Дюймы	Размер фланца	D	H	L1
					mm	mm	mm
PA 713 SF 6	12	8	1/2"	1/2"	31,8	7,7	90,4
PA 713 SF 6 20	12	8	1/2"	3/4"	41,3	8,8	93,9
PA 716 SF 6 13	16	10	5/8"	1/2"	31,8	7,7	108,0
PA 716 SF 6 20	16	10	5/8"	3/4"	41,3	8,8	102,0
PA 716 SF 6 25	16	10	5/8"	1"	47,6	9,5	103,0
PA 720 SF 6	19	12	3/4"	3/4"	41,3	8,8	124,5
PA 720 SF 6 25	19	12	3/4"	1"	47,6	9,6	129,0
PA 725 SF 6 20	25	16	1"	3/4"	41,3	8,8	134,0
PA 725 SF 6	25	16	1"	1"	47,6	9,6	146,5
PA 725 SF 6 32	25	16	1"	1.1/4"	54,0	10,4	151,0

PA 700 SF6 (Продолжение)

Прессуемая арматура, SFS

Наименование	DN	Размер	Дюймы	Размер фланца	D mm	H mm	L1 mm
PA 732 SF 6 S	31	20	1.1/4"	1.1/4"	54,0	10,3	147,6
PA 732 SF 6 25 S	31	20	1.1/4"	1"	47,6	9,5	149,0
PA 732 SF 6 40 S	31	20	1.1/4"	1.1/2"	63,5	12,6	162,0
PA 740 SF 6 32	38	24	1.1/2"	1.1/4"	54,0	10,4	162,0
PA 740 SF 6	38	24	1.1/2"	1.1/2"	63,5	12,7	183,5
PA 740 SF 6 50	38	24	1.1/2"	2"	79,4	12,7	188,0
PA 750 SF 6	51	32	2"	2"	79,4	12,6	233,0

PA 700 SF6 45

Прессуемая арматура, SFS, угол 45°



Область применения: Для шлангов HD 700

Форма уплотнения 1: Плоское уплотнение с кольцом круглого сечения SF

Норма: SAE J518

ISO 6162-1/-2

Обязка хомутами: С отрывным предохранителем (блокировка)

Материал: Сталь

Варианты изделия: PA 700 SF6 45 VA, Прессуемая арматура, SFS, угол 45°, Высококачественная сталь

Соединение 1: Фланцевое соединение SAE 6000 PSI

Модель: Прессуемая арматура для шлангов HD 700

Аббревиатура нормы: SFS

Комплект поставки: Прессуемый ниппель + прессуемая обойма

Защита поверхности: Гальваническое покрытие

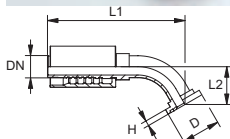

Наименование	DN	Размер	Дюймы	Размер фланца	D mm	H mm	L1 mm	L2 mm
PA 713 SF 6 45	12	8	1/2"	1/2"	31,8	7,7	95,5	23,0
PA 713 SF 6 20 45	12	8	1/2"	3/4"	41,3	8,8	99,9	23,0
PA 716 SF 6 13 45	16	10	5/8"	1/2"	31,8	7,7	114,0	21,5
PA 716 SF 6 20 45	16	10	5/8"	3/4"	41,3	8,8	117,5	25,0
PA 716 SF 6 25 45	16	10	5/8"	1"	47,6	9,5	121,0	29,0
PA 720 SF 6 45	19	12	3/4"	3/4"	41,3	8,8	135,3	30,2
PA 720 SF 6 45 L 52	19	12	3/4"	3/4"	41,3	8,8		52,0
PA 720 SF 6 45 L 75	19	12	3/4"	3/4"	41,3	8,8		75,0
PA 720 SF 6 45 L 100	19	12	3/4"	3/4"	41,3	8,8		100,0
PA 720 SF 6 25 45	19	12	3/4"	1"	47,6	9,5	139,6	34,4
PA 725 SF 6 20 45	25	16	1"	3/4"	41,3	8,8	154,0	32,5
PA 725 SF 6 45	25	16	1"	1"	47,6	9,5	136,9	33,6
PA 725 SF 6 32 45	25	16	1"	1.1/4"	54,0	10,3	168,9	38,5
PA 732 SF 6 25 45 S	31	20	1.1/4"	1"	47,6	9,5	173,5	38,0
PA 732 SF 6 45 S	31	20	1.1/4"	1.1/4"	54,0	10,3	187,0	44,0
PA 732 SF 6 40 45 S	31	20	1.1/4"	1.1/2"	63,5	12,6	191,5	47,5
PA 740 SF 6 32 45	38	24	1.1/2"	1.1/4"	54,0	10,3	193,0	100,0
PA 740 SF 6 45	38	24	1.1/2"	1.1/2"	63,5	12,6	222,5	49,0
PA 740 SF 6 50 45	38	24	1.1/2"	2"	79,4	12,6	236,0	61,0
PA 750 SF 6 45	51	32	2"	2"	79,4	12,6	274,0	56,0

PA 700 SF6 60

Прессуемая арматура, SFS, угол 60°



Область применения: Для шлангов HD 700
Форма уплотнения 1: Плоское уплотнение с кольцом круглого сечения SF
Норма: SAE J518
 ISO 6162-1/-2

Обвязка хомутами: С отрывным предохранителем (блокировка)

Материал: Сталь

Соединение 1: Фланцевое соединение SAE 6000 PSI

Модель: Прессуемая арматура для шлангов HD 700

Аббревиатура нормы: SFS

Комплект поставки: Прессуемый ниппель + прессуемая обойма

Защита поверхности: Гальваническое покрытие

Наименование	DN	Размер	Дюймы	Размер фланца	D mm	H mm
PA 725 SF 6 60	25	16	1"	1"	47,6	9,5

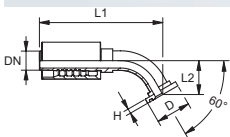

PA 700 SF6 90

Прессуемая арматура, SFS, угол 90°



Область применения: Для шлангов HD 700
Форма уплотнения 1: Плоское уплотнение с кольцом круглого сечения SF
Норма: SAE J518
 ISO 6162-1/-2

Обвязка хомутами: С отрывным предохранителем (блокировка)

Материал: Сталь

Соединение 1: Фланцевое соединение SAE 6000 PSI

Модель: Прессуемая арматура для шлангов HD 700

Аббревиатура нормы: SFS

Комплект поставки: Прессуемый ниппель + прессуемая обойма

Защита поверхности: Гальваническое покрытие

Варианты изделия: PA 700 SF6 90 VA, Прессуемая арматура, SFS, угол 90°, Высококачественная сталь

Наименование	DN	Размер	Дюймы	Размер фланца	D mm	H mm	L1 mm	L2 mm
PA 713 SF 6 90	12	8	1/2"	1/2"	31,8	7,7	86,0	46,0
PA 713 SF 6 20 90	12	8	1/2"	3/4"	41,3	8,8	92,5	46,0
PA 716 SF 6 13 90	16	10	5/8"	1/2"	31,8	7,7	108,0	48,0
PA 716 SF 6 20 90	16	10	5/8"	3/4"	41,3	8,8	107,5	52,5
PA 716 SF 6 25 90	16	10	5/8"	1"	47,6	9,5	108,0	57,0
PA 720 SF 6 13 90 L 80	19	12	3/4"	1/2"	31,8	7,7		
PA 720 SF 6 13 90 L 100	19	12	3/4"	1/2"	31,8	7,7		
PA 720 SF 6 25 90	19	12	3/4"	1"	47,6	9,5	127,5	68,0
PA 720 SF 6 90	19	12	3/4"	3/4"	41,3	8,8	127,5	62,0
PA 720 SF 6 90 L 85	19	12	3/4"	3/4"	41,3	8,8		85,0
PA 720 SF 6 90 L 100	19	12	3/4"	3/4"	41,3	8,8		100,0
PA 720 SF 6 90 L 150	19	12	3/4"	3/4"	41,3	8,8		150,0
PA 725 SF 6 20 90	25	16	1"	3/4"	41,3	8,8	143,5	67,5
PA 725 SF 6 90	25	16	1"	1"	47,6	9,5	158,0	74,0
PA 725 SF 6 90 L 100	25	16	1"	1"	47,6	9,5		100,0
PA 725 SF 6 90 L 200	25	16	1"	1"	47,6	9,5		200,0
PA 725 SF 6 32 90	25	16	1"	1.1/4"	54,0	10,3	168,9	81,0
PA 732 SF 6 25 90 S	31	20	1.1/4"	1"	47,6	9,5	162,0	80,0
PA 732 SF 6 90 S	31	20	1.1/4"	1.1/4"	54,0	10,3	173,5	94,5

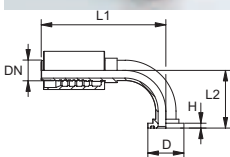

PA 700 SF6 90 (Продолжение)

Прессуемая арматура, SFS, угол 90°

Наименование	DN	Размер	Дюймы	Размер фланца	D mm	H mm	L1 mm	L2 mm
PA 732 SF 6 90 L 120 S	31	20	1.1/4"	1.1/4"	54,0	10,3	173,5	120,0
PA 732 SF 6 40 90 S	31	20	1.1/4"	1.1/2"	63,5	12,6	174,5	100,0
PA 740 SF 6 32 90	38	24	1.1/2"	1.1/4"	54,0	10,3	193,0	100,0
PA 740 SF 6 90	38	24	1.1/2"	1.1/2"	63,5	12,6	215,5	110,0
PA 740 SF 6 50 90	38	24	1.1/2"	2"	79,4	12,6	215,5	126,0
PA 750 SF 6 90	51	32	2"	2"	79,4	12,6	268,0	138,0

PA 700 SF6 90 K
Прессуемая арматура, SFS, угол 90°

Область применения: Для шлангов HD 700

Форма уплотнения 1: Плоское уплотнение с кольцом круглого сечения SF

Норма: SAE J518
ISO 6162-1/-2

Обязка хомутами: С отрывным предохранителем (блокировка)

Материал: Сталь

Соединение 1: Фланцевое соединение SAE 6000 PSI

Модель: Прессуемая арматура для шлангов HD 700

Аббревиатура нормы: SFS

Комплект поставки: Прессуемый ниппель + прессуемая обойма

Защита поверхности: Гальваническое покрытие

Наименование	DN	Размер	Дюймы	Размер фланца
PA 720 SF 6 90 4 K	19	12	3/4"	-
PA 725 SF 6 90 4 K	25	16	1"	-

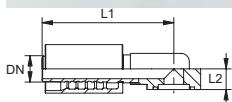

PA 700 SF9

Прессуемая арматура, SFS-CAT

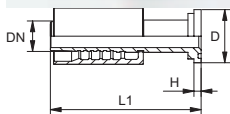

Область применения: Для шлангов HD 700

Форма уплотнения 1: Плоское уплотнение с кольцом круглого сечения SF

Аббревиатура нормы: SFS-CAT

Обязка хомутами: С отрывным предохранителем (блокировка)

Материал: Сталь

Соединение 1: Фланцевое соединение SAE 6000 PSI

Модель: Прессуемая арматура для шлангов HD 700

Подходит для: Caterpillar

Комплект поставки: Прессуемый ниппель + прессуемая обойма

Защита поверхности: Гальваническое покрытие

Наименование	DN	Размер	Дюймы	Размер фланца	D mm	H mm	L1 mm
PA 720 SF 9	19	12	3/4"	3/4"	41,3	14,6	130,0
PA 720 SF 9 25	19	12	3/4"	1"	47,6	14,6	133,5
PA 725 SF 9 20	25	16	1"	3/4"	41,3	14,6	137,0
PA 725 SF 9	25	16	1"	1"	47,6	14,6	150,0
PA 725 SF 9 32	25	16	1"	1.1/4"	54,0	14,6	155,0
PA 732 SF 9 25 S	31	20	1.1/4"	1"	47,6	14,0	150,0
PA 732 SF 9 S	31	20	1.1/4"	1.1/4"	54,0	14,0	151,3
PA 732 SF 9 40 S	31	20	1.1/4"	1.1/2"	63,5	14,0	140,0
PA 740 SF 9 32	38	24	1.1/2"	1.1/4"	54,0	14,6	163,0
PA 740 SF 9	38	24	1.1/2"	1.1/2"	63,5	14,6	185,0

PA 700 SF9 45

Прессуемая арматура, SFS-CAT, угол 45°

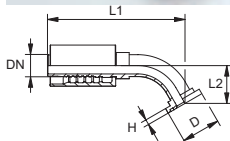

Область применения: Для шлангов HD 700

Форма уплотнения 1: Плоское уплотнение с кольцом круглого сечения SF

Аббревиатура нормы: SFS-CAT

Обязка хомутами: С отрывным предохранителем (блокировка)

Материал: Сталь

Соединение 1: Фланцевое соединение SAE 6000 PSI

Модель: Прессуемая арматура для шлангов HD 700

Подходит для: Caterpillar

Комплект поставки: Прессуемый ниппель + прессуемая обойма

Защита поверхности: Гальваническое покрытие

Наименование	DN	Размер	Дюймы	Размер фланца	D mm	H mm	L1 mm	L2 mm
PA 720 SF 9 45	19	12	3/4"	3/4"	41,3	14,0	139,0	34,0
PA 720 SF 9 25 45	19	12	3/4"	1"	47,6	14,0	143,0	37,5
PA 725 SF 9 20 45	25	16	1"	3/4"	41,3	14,0	155,5	35,0
PA 725 SF 9 45	25	16	1"	1"	47,6	14,0	167,0	36,5
PA 725 SF 9 32 45	25	16	1"	1.1/4"	54,0	14,0	171,5	41,5
PA 732 SF 9 25 45 S	31	20	1.1/4"	1"	47,6	14,0	174,0	39,5
PA 732 SF 9 45 S	31	20	1.1/4"	1.1/4"	54,0	14,0	187,0	44,0
PA 732 SF 9 40 45 S	31	20	1.1/4"	1.1/2"	63,5	14,0	195,5	52,0
PA 740 SF 9 32 45	38	24	1.1/2"	1.1/4"	54,0	14,0	205,5	47,0
PA 740 SF 9 45	38	24	1.1/2"	1.1/2"	63,5	14,0	226,0	51,0

PA 700 SF9 90

Прессуемая арматура, SFS-CAT, угол 90°



Область применения: Для шлангов HD 700
Форма уплотнения 1: Плоское уплотнение с кольцом круглого сечения SF
Аббревиатура нормы: SFS-CAT
Обвязка хомутами: С отрывным предохранителем (блокировка)
Материал: Сталь

Соединение 1: Фланцевое соединение SAE 6000 PSI
Модель: Прессуемая арматура для шлангов HD 700
Подходит для: Caterpillar
Комплект поставки: Прессуемый ниппель + прессуемая обойма
Защита поверхности: Гальваническое покрытие

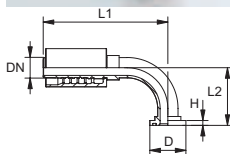

Наименование	DN	Размер	Дюймы	Размер фланца	D mm	H mm	L1 mm	L2 mm
PA 720 SF 9 90	19	12	3/4"	3/4"	41,3	14,0	127,5	67,5
PA 720 SF 9 25 90	19	12	3/4"	1"	47,6	14,0	127,5	72,5
PA 725 SF 9 20 90	25	16	1"	3/4"	41,3	14,0	142,5	71,5
PA 725 SF 9 90	25	16	1"	1"	47,6	14,0	158,0	78,5
PA 725 SF 9 32 90	25	16	1"	1.1/4"	54,0	14,0	158,0	85,0
PA 732 SF 9 25 90 S	31	20	1.1/4"	1"	47,6	14,0	161,0	82,0
PA 732 SF 9 90 S	31	20	1.1/4"	1.1/4"	54,0	14,0	169,5	96,0
PA 732 SF 9 40 90 S	31	20	1.1/4"	1.1/2"	63,5	14,0	177,0	107,0
PA 740 SF 9 32 90	38	24	1.1/2"	1.1/4"	54,0	14,0	192,0	100,0
PA 740 SF 9 90	38	24	1.1/2"	1.1/2"	63,5	14,0	215,5	112,0

PA 500 SF9 45 A

Прессуемая арматура, SFS-CAT, угол 45°



Область применения: Для шлангов HD 500
Форма уплотнения 1: Плоское уплотнение с кольцом круглого сечения SF
Аббревиатура нормы: SFS-CAT
Обвязка хомутами: С отрывным предохранителем (блокировка)
Материал: Сталь

Соединение 1: Фланцевое соединение SAE 6000 PSI
Модель: Прессуемая арматура для шлангов HD 700
Подходит для: Caterpillar
Комплект поставки: Прессуемый ниппель + прессуемая обойма
Защита поверхности: Гальваническое покрытие

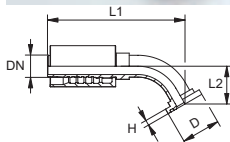

Наименование	DN	Размер	Дюймы	Размер фланца	D mm	H mm	L1 mm	L2 mm
PA 720 SF 9 45	19	12	3/4"	3/4"	41,3	14,0	139,0	34,0
PA 720 SF 9 25 45	19	12	3/4"	1"	47,6	14,0	143,0	37,5
PA 725 SF 9 20 45	25	16	1"	3/4"	41,3	14,0	155,5	35,0
PA 725 SF 9 45	25	16	1"	1"	47,6	14,0	167,0	36,5
PA 725 SF 9 32 45	25	16	1"	1.1/4"	54,0	14,0	171,5	41,5
PA 532 SF 9 25 45 A	31	20	1.1/4"	1"	47,6	14,0	174,0	39,5
PA 532 SF 9 45 A	31	20	1.1/4"	1.1/4"	54,0	14,0	194,0	44,5
PA 532 SF 9 40 45 A	31	20	1.1/4"	1.1/2"	63,5	14,0	198,0	48,5
PA 540 SF 9 32 45 A	38	24	1.1/2"	1.1/4"	54,0	14,0	205,5	47,0
PA 540 SF 9 45 A	38	24	1.1/2"	1.1/2"	63,5	14,0	226,0	51,0

PN KAE

Прессуемый ниппель, KAE



Область применения: Для шлангов HF/HW 100 и HF/HW 200
Форма уплотнения 1: Наружный конус с кольцом круглого сечения

Материал: Сталь

Варианты изделия: PN KAE VA, Прессуемый ниппель, KAE, Высококачественная сталь

Соединение 1: Метрическая гаечная резьба

Подходит для: Очиститель высокого давления Kärcher (до 12/1997 года выпуска)

Защита поверхности: Гальваническое покрытие

Наименование	DN	Размер	Дюймы	G1	Кольцо круглого сечения
PN 06 KAE	6	4	1/4"	M 22 x 1,5	10,0 x 2,0
PN 08 KAE	8	5	5/16"	M 22 x 1,5	10,0 x 2,0
PN 10 KAE	10	6	3/8"	M 22 x 1,5	10,0 x 2,0
PN 13 KAE	12	8	1/2"	M 22 x 1,5	10,0 x 2,0

Подходящую обойму выбрать в соответствии с типом шланга.

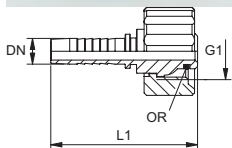

PN KAE 97

Прессуемый ниппель, KAE 97



Область применения: Для шлангов HF/HW 100 и HF/HW 200

Форма уплотнения 1: Наружный конус с кольцом круглого сечения

Материал: Сталь

Соединение 1: Метрическая гаечная резьба

Подходит для: Очиститель высокого давления Kärcher (с 12/1997 года выпуска)

Защита поверхности: Гальваническое покрытие

Наименование	DN	Размер	Дюймы	G1	Кольцо круглого сечения
PN 06 KAE 97	6	4	1/4"	M 22 x 1,5	11,0 x 1,5
PN 08 KAE 97	8	5	5/16"	M 22 x 1,5	11,0 x 1,5
PN 10 KAE 97	10	6	3/8"	M 22 x 1,5	11,0 x 1,5

Подходящую обойму выбрать в соответствии с типом шланга.

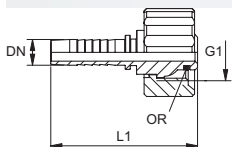

PN WAP

Прессуемый ниппель, WAP



Область применения: Для шлангов HF/HW 100 и HF/HW 200
Форма уплотнения 1: Наружный конус с кольцом круглого сечения
Материал: Сталь

Соединение 1: Метрическая гаечная резьба
Подходит для: Очиститель высокого давления WAP
Защита поверхности: Гальваническое покрытие

Наименование	DN	Размер	Дюймы	G1	Кольцо круглого сечения
PN 08 WAP	8	5	5/16"	M 21 x 1,5	10,0 x 2,0
PN 10 WAP	10	6	3/8"	M 21 x 1,5	10,0 x 2,0

Подходящую обойму выбрать в соответствии с типом шланга.

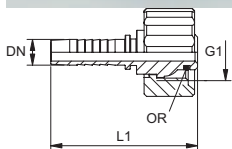

PN KAE ST

Прессуемый ниппель, KAE ST



Область применения: Для шлангов HF/HW 100 и HF/HW 200
Форма уплотнения 1: Цапфа с уплотнением кольцом круглого сечения
Материал: Сталь

Соединение 1: Вставное соединение
Подходит для: Очиститель высокого давления Kärcher
Защита поверхности: Гальваническое покрытие

Наименование	DN	Размер	Дюймы	D1 mm	Кольцо круглого сечения
PN 06 KAE ST	6	4	1/4"	10,0	6,75 x 1,78
PN 08 KAE ST	8	5	5/16"	10,0	6,75 x 1,78

Подходящую обойму выбрать в соответствии с типом шланга.

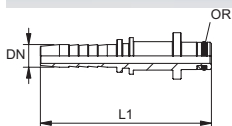

PN KAE STD

Прессуемый ниппель, KAE STD



Область применения: Для шлангов HF/HW 100 и HF/HW 200
Форма уплотнения 1: Цапфа с уплотнением кольцом круглого сечения
Материал: Сталь

Соединение 1: Вставное соединение
Подходит для: Очиститель высокого давления Kärcher
Защита поверхности: Гальваническое покрытие

Наименование	DN	Размер	Дюймы	D1 mm	Кольцо круглого сечения
PN 08 KAE STD	8	5	5/16"	11,0	7,65 x 1,78

Подходящую обойму выбрать в соответствии с типом шланга.

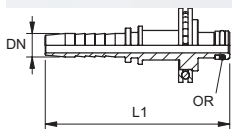

ND AB

Вставной ниппель, DKR



Соединение 1: Наружная резьба BSP, цилиндрическая
Норма: ISO 228-1
 ISO 8434-6
 BS 5200

Форма уплотнения 1: Наружный конус 60°
Аббревиатура нормы: DKR
Защита поверхности: Гальваническое покрытие

Материал: Сталь

Наименование	DN	Размер	Дюймы	G1	L1 mm	S1
ND 06 AB	6	4	1/4"	G 1/4" -19	33,0	17
ND 10 AB	10	6	3/8"	G 3/8" -19	37,0	19
ND 13 AB	12	8	1/2"	G 1/2" -14	42,0	27
ND 13 AB 16	12	8	1/2"	G 5/8" -14		
ND 16 AB	16	10	5/8"	G 5/8" -14	53,0	30
ND 20 AB	19	12	3/4"	G 3/4" -14	58,0	32
ND 25 AB	25	16	1"	G 1" -11	57,0	41

Неповрежденные ниппели можно использовать повторно.

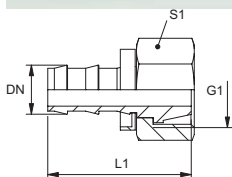

ND AB 45

Вставной ниппель, DKR, угол 45°



Соединение 1: Гаечная резьба BSP

Норма: ISO 228-1
ISO 8434-6
BS 5200

Материал: Сталь

Форма уплотнения 1: Наружный конус 60°

Аббревиатура нормы: DKR

Защита поверхности: Гальваническое покрытие

Наименование	DN	Размер	Дюймы	G1	L1 mm	L2 mm	S1
ND 06 AB 45	6	4	1/4"	G 1/4" -19	51,0	16,0	17
ND 10 AB 45	10	6	3/8"	G 3/8" -19	58,0	18,0	19
ND 13 AB 45	12	8	1/2"	G 1/2" -14	68,0	19,0	27
ND 16 AB 45	16	10	5/8"	G 5/8" -14	81,0	21,0	30
ND 20 AB 45	19	12	3/4"	G 3/4" -14	92,0	27,0	32

Неповрежденные ниппели можно использовать повторно.

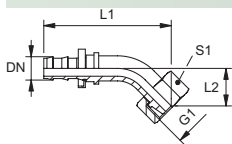

ND AB 90

Вставной ниппель, DKR, угол 90°



Соединение 1: Гаечная резьба BSP

Норма: ISO 228-1
ISO 8434-6
BS 5200

Материал: Сталь

Форма уплотнения 1: Наружный конус 60°

Аббревиатура нормы: DKR

Защита поверхности: Гальваническое покрытие

Наименование	DN	Размер	Дюймы	G1	L1 mm	L2 mm	S1
ND 06 AB 90	6	4	1/4"	G 1/4" -19	42,0	29,0	17
ND 10 AB 90	10	6	3/8"	G 3/8" -19	49,0	33,0	19
ND 13 AB 90	12	8	1/2"	G 1/2" -14	60,0	39,0	27
ND 16 AB 90	16	10	5/8"	G 5/8" -14	74,0	43,0	30
ND 20 AB 90	19	12	3/4"	G 3/4" -14	88,0	53,0	32

Неповрежденные ниппели можно использовать повторно.

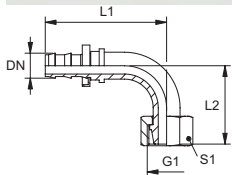

ND HB

Вставной ниппель, AGR



Соединение 1: Наружная резьба BSP, цилиндрическая

Норма: ISO 228-1
ISO 8434-6
BS 5200

Материал: Сталь

Форма уплотнения 1: Внутренний конус 60°

Аббревиатура нормы: AGR

Защита поверхности: Гальваническое покрытие

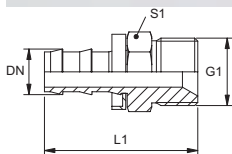

Наименование	DN	Размер	Дюймы	G1	L1 mm	S1
ND 06 HB 02	6	4	1/4"	G 1/8" -28	36,0	17
ND 06 HB	6	4	1/4"	G 1/4" -19	41,0	19
ND 10 HB 06	10	6	3/8"	G 1/4" -19	44,0	19
ND 10 HB	10	6	3/8"	G 3/8" -19	45,0	22
ND 13 HB	12	8	1/2"	G 1/2" -14	53,0	27
ND 16 HB 13	16	10	5/8"	G 1/2" -14		
ND 16 HB	16	10	5/8"	G 5/8" -14	65,0	30
ND 20 HB	19	12	3/4"	G 3/4" -14	65,0	32

Неповрежденные ниппели можно использовать повторно.

ND AFL

Вставной ниппель, DKL



Соединение 1: Метрическая гаечная резьба

Норма: DIN ISO 12151-2

Материал: Сталь

Форма уплотнения 1: Наружный конус 24°

Аббревиатура нормы: DKL

Защита поверхности: Гальваническое покрытие

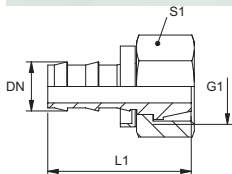

Наименование	DN	Размер	Дюймы	G1	Для наружного Ø трубы мм	L1 mm	S1
ND 06 AFL 04	6	4	1/4"	M 12 x 1,5	6	33,0	14
ND 06 AFL	6	4	1/4"	M 14 x 1,5	8	33,0	17
ND 06 AFL 08	6	4	1/4"	M 16 x 1,5	10	34,0	19
ND 10 AFL 08	10	6	3/8"	M 16 x 1,5	10	38,0	19
ND 10 AFL	10	6	3/8"	M 18 x 1,5	12	38,0	22
ND 13 AFL 10	12	8	1/2"	M 18 x 1,5	12		
ND 13 AFL	12	8	1/2"	M 22 x 1,5	15	43,5	27
ND 16 AFL 13	16	10	5/8"	M 22 x 1,5	15	56,0	27
ND 16 AFL	16	10	5/8"	M 26 x 1,5	18	53,0	32
ND 20 AFL	19	12	3/4"	M 30 x 2	22	53,5	36
ND 25 AFL	25	16	3/4"	M 36 x 2	28	58,0	41

Неповрежденные ниппели можно использовать повторно.

ND AFL 45

Вставной ниппель, DKL, угол 45°



Соединение 1: Метрическая гаечная резьба

Норма: DIN ISO 12151-2

Материал: Сталь

Форма уплотнения 1: Наружный конус 24°

Аббревиатура нормы: DKL

Защита поверхности: Гальваническое покрытие

Наименование	DN	Размер	Дюймы	G1	Для наружного Ø трубы мм	L1 mm	L2 mm	S1
ND 06 AFL 04 45	6	4	1/4"	M 12 x 1,5	6	51,0	16,0	14
ND 06 AFL 45	6	4	1/4"	M 14 x 1,5	8	51,0	16,0	17
ND 10 AFL 08 45	10	6	3/8"	M 16 x 1,5	10	58,0	18,0	19
ND 10 AFL 45	10	6	3/8"	M 18 x 1,5	12	59,0	18,0	22
ND 13 AFL 45	12	8	1/2"	M 22 x 1,5	15	68,0	19,0	27
ND 16 AFL 45	16	10	5/8"	M 26 x 1,5	18	81,0	21,0	32
ND 20 AFL 45	19	12	3/4"	M 30 x 2	22	88,0	23,0	36
ND 25 AFL 45	25	16	1"	M 36 x 2	28	105,0	30,0	41

Неповрежденные ниппели можно использовать повторно.

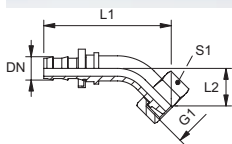

ND AFL 90

Вставной ниппель, DKL, угол 90°



Соединение 1: Метрическая гаечная резьба

Норма: DIN ISO 12151-2

Материал: Сталь

Форма уплотнения 1: Наружный конус 24°

Аббревиатура нормы: DKL

Защита поверхности: Гальваническое покрытие

Наименование	DN	Размер	Дюймы	G1	Для наружного Ø трубы мм	L1 mm	L2 mm	S1
ND 06 AFL 04 90	6	4	1/4"	M 12 x 1,5	6	42,0	29,0	14
ND 06 AFL 90	6	4	1/4"	M 14 x 1,5	8	42,0	29,0	17
ND 06 AFL 08 90	6	4	1/4"	M 16 x 1,5	10	42,0	29,0	19
ND 10 AFL 08 90	10	6	3/8"	M 16 x 1,5	10	49,0	33,0	19
ND 10 AFL 90	10	6	3/8"	M 18 x 1,5	12	49,0	34,0	22
ND 13 AFL 90	12	8	1/2"	M 22 x 1,5	15	60,0	39,0	27
ND 16 AFL 90	16	10	5/8"	M 26 x 1,5	18	74,0	43,0	32
ND 20 AFL 90	19	12	3/4"	M 30 x 2	22	88,0	50,0	36
ND 25 AFL 90	25	16	1"	M 36 x 2	28	99,0	70,0	41

Неповрежденные ниппели можно использовать повторно.

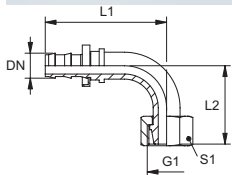

ND AOL

Вставной ниппель, DKOL



Соединение 1: Метрическая гаечная резьба

Норма: DIN 3865
ISO 8434-4
DIN ISO 12151-2

Материал: Сталь

Форма уплотнения 1: Наружный конус 24° с кольцом круглого сечения

Аббревиатура нормы: DKOL

Защита поверхности: Гальваническое покрытие

Наименование	DN	Размер	Дюймы	G1	Для наружного Ø трубы мм	L1 mm	S1	Кольцо круглого сечения
ND 06 AOL 04	6	4	1/4"	M 12 x 1,5	6	40,0	14	4,5 x 1,5
ND 06 AOL	6	4	1/4"	M 14 x 1,5	8	36,0	17	6,5 x 1,5
ND 06 AOL 08	6	4	1/4"	M 16 x 1,5	10	36,0	19	8,5 x 1,5
ND 10 AOL 08	10	6	3/8"	M 16 x 1,5	10	40,0	19	8,5 x 1,5
ND 10 AOL	10	6	3/8"	M 18 x 1,5	12	40,0	22	10,5 x 1,5
ND 13 AOL	12	8	1/2"	M 22 x 1,5	15	44,0	27	12,5 x 1,5
ND 16 AOL	16	10	5/8"	M 26 x 1,5	18	56,0	32	16,0 x 2,0
ND 20 AOL	19	12	3/4"	M 30 x 2	22	58,0	36	20,0 x 2,0

Неповрежденные ниппели можно использовать повторно.

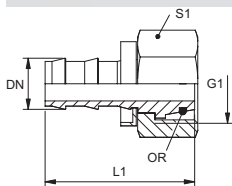

ND AOL 45

Вставной ниппель, DKOL, угол 45°



Соединение 1: Метрическая гаечная резьба

Норма: DIN 3865
ISO 8434-4
DIN ISO 12151-2

Материал: Сталь

Форма уплотнения 1: Наружный конус 24° с кольцом круглого сечения

Аббревиатура нормы: DKOL

Защита поверхности: Гальваническое покрытие

Наименование	DN	Размер	Дюймы	G1	Для наружного Ø трубы мм	L1 mm	L2 mm	S1	Кольцо круглого сечения
ND 10 AOL 08 45	10	6	3/8"	M 16 x 1,5	10	59,0	19,0	19	8,5 x 1,5
ND 10 AOL 45	10	6	3/8"	M 18 x 1,5	12	60,0	19,0	22	10,5 x 1,5
ND 13 AOL 45	12	8	1/2"	M 22 x 1,5	15	69,0	21,0	27	12,5 x 1,5

Неповрежденные ниппели можно использовать повторно.

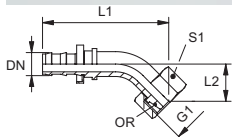

ND AOL 90

Вставной ниппель, DKOL, угол 90°

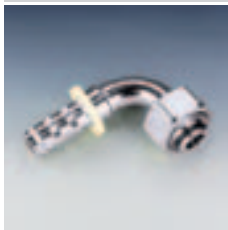

Соединение 1: Метрическая гаечная резьба

Норма: DIN 3865
ISO 8434-4
DIN ISO 12151-2

Материал: Сталь

Форма уплотнения 1: Наружный конус 24° с кольцом круглого сечения

Аббревиатура нормы: DKOL

Защита поверхности: Гальваническое покрытие

Наименование	DN	Размер	Дюймы	G1	Для наружного Ø трубы мм	L1 mm	L2 mm	S1	Кольцо круглого сечения
ND 06 AOL 04 90	6	4	1/4"	M 12 x 1,5	6	42,0	36,0	14	4,5 x 1,5
ND 10 AOL 08 90	10	6	3/8"	M 16 x 1,5	10	49,0	35,0	19	8,5 x 1,5
ND 10 AOL 90	10	6	3/8"	M 18 x 1,5	12	49,0	36,0	22	10,5 x 1,5
ND 13 AOL 90	12	8	1/2"	M 22 x 1,5	15	58,0	41,0	27	12,5 x 1,5
ND 16 AOL 90	16	10	5/8"	M 26 x 1,5	18	74,0	45,0	32	16,0 x 2,0

Неповрежденные ниппели можно использовать повторно.

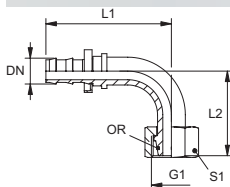

ND B

Вставной ниппель, RGN

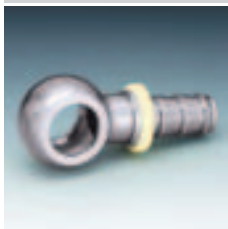

Соединение 1: Проушина для метрического полого винта

Соединение 2: Шланговое соединение

Аббревиатура нормы: RGN

Защита поверхности: Гальваническое покрытие

Форма уплотнения 1: Уплотнение медным кольцом

Норма: DIN 7642

Материал: Сталь

Наименование	DN	Размер	Дюймы	D1 mm	Для полого винта	L1 mm
ND 06 B 02	6	4	1/4"	8,1	M 8	36,0
ND 06 B 04	6	4	1/4"	10,1	M 10	38,0
ND 06 B	6	4	1/4"	12,1	M 12	40,0
ND 06 B 08	6	4	1/4"	14,1	M 14	42,0
ND 10 B 06	10	6	3/8"	12,1	M 12	44,0
ND 10 B 08	10	6	3/8"	14,1	M 14	47,0
ND 10 B	10	6	3/8"	16,1	M 16	49,0
ND 13 B 08	12	8	1/2"	14,1	M 14	51,0
ND 13 B	12	8	1/2"	18,1	M 18	55,0
ND 13 B 16	12	8	1/2"	22,1	M 22	58,0
ND 16 B	16	10	5/8"	22,1	M 22	68,0
ND 20 B	19	12	3/4"	26,1	M 26	73,0

Неповрежденные ниппели можно использовать повторно.

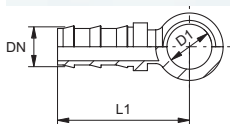

PAY 300 AOS

Прессуемая арматура, DKOS



Соединение 1: Метрическая гаечная резьба
Норма: DIN 3865
 ISO 8434-4
 DIN ISO 12151-2

Форма уплотнения 1: Наружный конус 24° с кольцом круглого сечения
Аббревиатура нормы: DKOS
Материал: Сталь

Комплект поставки: Прессуемый ниппель + прессуемая обойма
Защита поверхности: Гальваническое покрытие

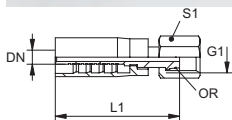

Наименование	DN	Размер	Дюймы	G1	Для наружного Ø трубы мм	L1 mm	S1	Кольцо круглого сечения
PAY 306 AOS 04	6	4	1/4"	M 16 x 1,5	8	60,0	19	6,0 x 1,5
PAY 306 AOS	6	4	1/4"	M 18 x 1,5	10	65,0	22	7,5 x 1,5
PAY 308 AOS	8	5	5/16"	M 20 x 1,5	12	63,0	24	9,0 x 1,5
PAY 308 AOS 13	8	5	5/16"	M 24 x 1,5	16			12,0 x 2,0
PAY 310 AOS 08	10	6	3/8"	M 20 x 1,5	12			9,0 x 1,5
PAY 310 AOS	10	6	3/8"	M 22 x 1,5	14	71,0	27	12,0 x 2,0
PAY 313 AOS	12	8	1/2"	M 24 x 1,5	16	78,0	30	12,0 x 2,0
PAY 313 AOS 16	12	8	1/2"	M 30 x 2	20			16,0 x 2,5
PAY 316 AOS	16	10	5/8"	M 30 x 2	20	91,0	36	16,0 x 2,5
PAY 320 AOS	19	12	3/4"	M 36 x 2	25	96,0	46	20,0 x 2,5
PAY 325 AOS	25	16	1"	M 42 x 2	30	98,0	50	25,0 x 2,5
PAY 332 AOS	31	20	1.1/4"	M 52 x 2	38	113,0	60	33,0 x 2,5

PAY 300 AOS 45

Прессуемая арматура, DKOS, угол 45°



Соединение 1: Метрическая гаечная резьба
Норма: DIN 3865
 ISO 8434-4
 DIN ISO 12151-2

Форма уплотнения 1: Наружный конус 24° с кольцом круглого сечения
Аббревиатура нормы: DKOS
Материал: Сталь

Комплект поставки: Прессуемый ниппель + прессуемая обойма
Защита поверхности: Гальваническое покрытие

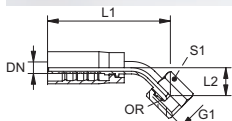

Наименование	DN	Размер	Дюймы	G1	Для наружного Ø трубы мм	L1 mm	L2 mm	S1	Кольцо круглого сечения
PAY 306 AOS 45	6	4	1/4"	M 18 x 1,5	10	82,0	24,0	22	7,5 x 1,5
PAY 308 AOS 45	8	5	5/16"	M 20 x 1,5	12	76,0	20,0	24	9,0 x 1,5
PAY 310 AOS 08 45	10	6	3/8"	M 20 x 1,5	12	81,0	19,0	24	9,0 x 1,5
PAY 313 AOS 45	12	8	1/2"	M 24 x 1,5	16	96,0	23,0	30	12,0 x 2,0
PAY 316 AOS 45	16	10	5/8"	M 30 x 2	20	120,0	30,0	36	16,0 x 2,5
PAY 320 AOS 45	19	12	3/4"	M 36 x 2	25	137,0	37,0	46	20,0 x 2,5
PAY 325 AOS 45	25	16	1"	M 42 x 2	30	136,0	43,0	50	25,0 x 2,5

PAY 300 AOS 90

Прессуемая арматура, DKOS, угол 90°



Соединение 1: Метрическая гаечная резьба

Норма: DIN 3865
ISO 8434-4
DIN ISO 12151-2

Форма уплотнения 1: Наружный конус 24° с кольцом круглого сечения

Аббревиатура нормы: DKOS

Материал: Сталь

Комплект поставки: Прессуемый ниппель + прессуемая обойма

Защита поверхности: Гальваническое покрытие

Наименование	DN	Размер	Дюймы	G1	Для наружного Ø трубы мм	L1 mm	L2 mm	S1	Кольцо круглого сечения
PAY 308 AOS 90	8	5	5/16"	M 20 x 1,5	12	64,0	36,0	24	9,0 x 1,5
PAY 313 AOS 90	12	8	1/2"	M 24 x 1,5	16	85,0	44,0	30	12,0 x 2,0
PAY 316 AOS 90	16	10	5/8"	M 30 x 2	20	105,0	61,0	36	16,0 x 2,5

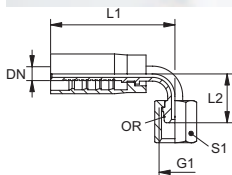

PNY 2100 AOS

Прессуемый ниппель, DKOS



Соединение 1: Метрическая гаечная резьба

Норма: DIN 3865
ISO 8434-4
DIN ISO 12151-2

Форма уплотнения 1: Наружный конус 24° с кольцом круглого сечения

Аббревиатура нормы: DKOS

Защита поверхности: Гальваническое покрытие

Материал: Сталь

Наименование	DN	Размер	Дюймы	G1	Для наружного Ø трубы мм	S1	Кольцо круглого сечения
PNY 2106 AOS 04	6	4	1/4"	M 16 x 1,5	8	19	6,0 x 1,5
PNY 2106 AOS	6	4	1/4"	M 18 x 1,5	10	22	7,5 x 1,5

Соответствующая обойма: PNY 2106

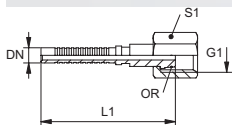

PNY 2100 HN

Прессуемый ниппель, AGN



Соединение 1: Наружная резьба NPT

Норма: SAE J516

SAE J514

Материал: Сталь

Форма уплотнения 1: Резьбовое уплотнение, дополнительный внутренний конус 60°.

Аббревиатура нормы: AGN

Защита поверхности: Гальваническое покрытие

Наименование	DN	Размер	Дюймы	G1	S1
PNY 2106 HN	6	4	1/4"	1/4" -18 NPT	14
PNY 2106 HN 10	6	4	1/4"	3/8" -18 NPT	19

Соответствующая обойма: PNY 2106

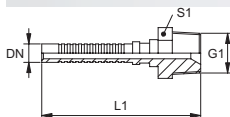

TRP HB

Прессуемая арматура, AGR



Соединение 1: Наружная резьба BSP, цилиндрическая

Норма: ISO 228-1

ISO 8434-6

BS 5200

Комплект поставки: Прессуемый ниппель + прессуемая обойма

Защита поверхности: Гальваническое покрытие

Форма уплотнения 1: Внутренний конус 60°

Аббревиатура нормы: AGR

Материал: Сталь

Наименование	DN	Размер	Дюймы	G1	L1 mm	S1
TRP 04 HB 02	5	3	3/16"	G 1/8" -28	49,0	14
TRP 06 HB	6	4	1/4"	G 1/4" -19	55,0	17
TRP 08 HB 10	8	5	5/16"	G 3/8" -19	60,0	22
TRP 10 HB	10	6	3/8"	G 3/8" -19	65,0	22
TRP 13 HB	12	8	1/2"	G 1/2" -14	73,0	24

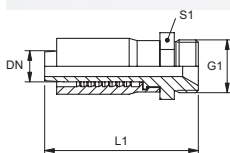

TRP A

Прессуемая арматура, DKM



Соединение 1: Метрическая гаечная резьба

Норма: DIN 3863

Комплект поставки: Прессуемый ниппель + прессуемая обойма

Защита поверхности: Гальваническое покрытие

Форма уплотнения 1: Наружный конус 60°

Аббревиатура нормы: DKM

Материал: Сталь

Наименование	DN	Размер	Дюймы	G1	SW (размер под ключ)		S1
					L1 mm	mm	
TRP 04 A	5	3	3/16"	M 12 x 1,5	55,0	10	17
TRP 04 A 08	5	3	3/16"	M 16 x 1,5	55,0	14	22
TRP 06 A	6	4	1/4"	M 14 x 1,5	61,0	14	19
TRP 06 A 08	6	4	1/4"	M 16 x 1,5	61,0	14	22
TRP 08 A	8	5	5/16"	M 16 x 1,5	64,0	17	22
TRP 10 A	10	6	3/8"	M 18 x 1,5	69,0	19	22
TRP 13 A	12	8	1/2"	M 22 x 1,5	75,0	24	27

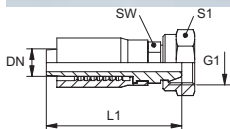

TRN A

Резьбовой ниппель, DKM



Соединение 1: Метрическая гаечная резьба

Норма: DIN 3863

Материал: Сталь

Форма уплотнения 1: Наружный конус 60°

Аббревиатура нормы: DKM

Защита поверхности: Гальваническое покрытие

Наименование	DN	Размер	Дюймы	G1	SW (размер под ключ)		S1
					L1 mm	mm	
TR N 04 A	5	3	3/16"	M 12 x 1,5	42,5	10	17
TR N 06 A	6	4	1/4"	M 14 x 1,5	58,5	12	17
TR N 06 A 08	6	4	1/4"	M 16 x 1,5	59,5	14	19
TR N 08 A	8	5	5/16"	M 16 x 1,5	61,0	14	19
TR N 08 A 10	8	5	5/16"	M 18 x 1,5	63,0	17	22
TR N 10 A	10	6	3/8"	M 18 x 1,5	69,5	17	22
TR N 10 A 13	10	6	3/8"	M 22 x 1,5	70,5	22	27

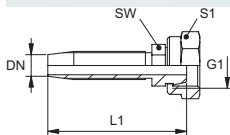

Подходящую обойму выбрать в соответствии с типом шланга.

TRP FL

Прессуемая арматура, BEL



Соединение 1: Патрубок

Норма: ISO 8434-1

Комплект поставки: Прессуемый ниппель + прессуемая обойма

Защита поверхности: Гальваническое покрытие

Дополнительные элементы: VOM, Штуцер предварительно смонтированный

Форма уплотнения 1: Соединение с режущим кольцом

Аббревиатура нормы: BEL

Материал: Сталь

Наименование	DN	Размер	Дюймы	Серия	D2 mm	L1 mm	SW (размер под ключ) mm
TRP 04 FL	5	3	3/16"	L	6,0	57,0	10
TRP 10 FL 13	10	6	3/8"	L	15,0	77,0	19
TRP 13 FL	12	8	1/2"	L	15,0	83,0	24
TRP 13 FL 16	12	8	1/2"	L	18,0	83,0	24

Окончательный монтаж режущего кольца должен производиться в затвердевший предварительно смонтированный штуцер (VOM...).

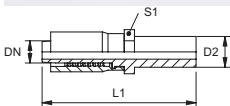

TRN FL / TRN FS

Резьбовой ниппель, BEL / BES



Соединение 1: Патрубок

Норма: ISO 8434-1

Материал: Сталь

Дополнительные элементы: VOM, Штуцер предварительно смонтированный

Форма уплотнения 1: Соединение с режущим кольцом

Аббревиатура нормы: BEL

Защита поверхности: Гальваническое покрытие

Наименование	DN	Размер	Дюймы	Серия	D2 mm	L1 mm	SW (размер под ключ) mm
TR N 04 FL	5	3	3/16"	L	6,0	49,5	10
TR N 06 FL	6	4	1/4"	L	8,0	67,5	12
TR N 08 FL	8	5	5/16"	L	10,0	72,0	12
TR N 10 FL	10	6	3/8"	L	12,0	79,5	14
TR N 10 FL 13	10	6	3/8"	L	15,0	79,5	17
TR N 13 FL	12	8	1/2"	L	15,0	86,0	17
TR N 13 FL 16	12	8	1/2"	L	18,0	86,0	19
TR N 20 FL	19	10	5/8"	L	22,0	96,0	27
TR N 04 FS	5	3	3/16"	S	8,0	51,5	10
TR N 06 FS 04	6	4	1/4"	S	8,0	67,5	12
TR N 06 FS	6	4	1/4"	S	10,0	69,5	12
TR N 06 FS 08	6	4	1/4"	S	12,0	69,5	14
TR N 08 FS	8	5	5/16"	S	12,0	72,0	14
TR N 10 FS	10	6	3/8"	S	14,0		
TR N 13 FS	12	8	1/2"	S	16,0		
TR N 20 FS	19	12	3/4"	S	25,0	105,0	27

Подходящую обойму выбрать в соответствии с типом шланга. Окончательный монтаж режущего кольца должен производиться в затвердевший предварительно смонтированный штуцер (VOM...).

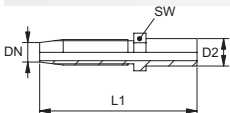

TRN FL 90

Резьбовой ниппель, BEL, угол 90°



Соединение 1: Патрубок

Норма: ISO 8434-1

Материал: Сталь

Дополнительные элементы: VOM, Штуцер предварительно смонтированный

Форма уплотнения 1: Соединение с режущим кольцом

Аббревиатура нормы: BEL

Защита поверхности: Гальваническое покрытие

Наименование	DN	Размер	Дюймы	Серия	D2 mm	L2 mm	L1 mm	SW (размер под ключ) mm
TRN 04 FL 90	5	3	3/16"	L	6,0	44,0	45,0	10

Подходящую обойму выбрать в соответствии с типом шланга. Окончательный монтаж режущего кольца должен производиться в затвердевший предварительно смонтированный штуцер (VOM...).

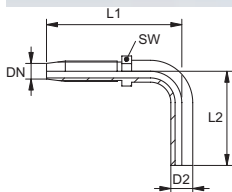

SIN AFL

Прессуемый ниппель, DKL



Соединение 1: Метрическая гаечная резьба

Норма: DIN ISO 12151-2

Материал: Сталь

Форма уплотнения 1: Наружный конус 24°

Аббревиатура нормы: DKL

Защита поверхности: Гальваническое покрытие

Наименование	DN	Размер	Дюймы	G1	S1
SIN 03 AFL 02	3	2	1/8"	M 10 x 1	12
SIN 04 AFL 02	4	3	3/16"	M 10 x 1	12
SIN 04 AFL	4	3	3/16"	M 12 x 1,5	14
SIN 04 AFL 06	4	3	3/16"	M 14 x 1,5	17
SIN 04 AFL 08	4	3	3/16"	M 16 x 1,5	19
SIN 06 AFL	6	4	1/4"	M 14 x 1,5	17
SIN 06 AFL 08	6	4	1/4"	M 16 x 1,5	19
SIN 08 AFL	8	5	5/16"	M 16 x 1,5	19
SIN 08 AFL 10	8	5	5/16"	M 18 x 1,5	22
SIN 10 AFL	10	6	3/8"	M 18 x 1,5	22
SIN 13 AFL	12	8	1/2"	M 22 x 1,5	27
SIN 13 AFL 16	12	8	1/2"	M 26 x 1,5	32
SIN 16 AFL	16	10	5/8"	M 26 x 1,5	32

Подходящую обойму выбрать в соответствии с типом шланга.

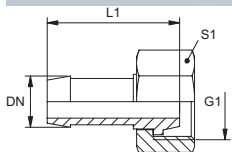

SIN AFL 90

Прессуемый ниппель, DKL W90°



Соединение 1: Метрическая гаечная резьба

Норма: DIN ISO 12151-2

Материал: Сталь

Форма уплотнения 1: Наружный конус 24°

Аббревиатура нормы: DKL

Защита поверхности: Гальваническое покрытие

Наименование	DN	Размер	Дюймы	G1	L1 mm	L2 mm	S1
SIN 03 AFL 02 90	3	2	1/8"	M 10 x 1	37	27	12
SIN 04 AFL 02 90	4	3	3/16"	M 10 x 1			12
SIN 04 AFL 90	4	3	3/16"	M 12 x 1,5	51	31	14
SIN 06 AFL 90	6	4	1/4"	M 14 x 1,5	52	38	17
SIN 08 AFL 90	8	5	5/16"	M 16 x 1,5	58	45	19
SIN 10 AFL 90	10	6	3/8"	M 18 x 1,5	66	49	22
SIN 13 AFL 90	12	8	1/2"	M 22 x 1,5	79	62	27

Подходящую обойму выбрать в соответствии с типом шланга.

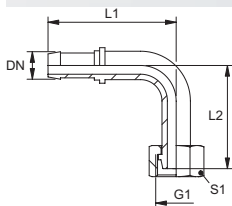

SIN FL

Прессуемый ниппель, BEL



Соединение 1: Патрубок

Норма: ISO 8434-1

Материал: Сталь

Дополнительные элементы: VOM, Штуцер предварительно смонтированный

Форма уплотнения 1: Соединение с режущим кольцом

Аббревиатура нормы: BEL

Защита поверхности: Гальваническое покрытие

Наименование	DN	Размер	Дюймы	Ø d2 mm
SIN 03 FL 02	3	2	1/8"	4
SIN 04 FL 02	4	3	3/16"	4
SIN 04 FL 03	4	3	3/16"	5
SIN 04 FL	4	3	3/16"	6
SIN 06 FL	6	4	1/4"	8
SIN 08 FL	8	5	5/16"	10
SIN 10 FL	10	6	3/8"	12
SIN 13 FL	12	8	1/2"	15
SIN 16 FL	16	10	5/8"	18

Не использовать в новых конструкциях; рекомендуется: SIN...AFL. Окончательный монтаж режущего кольца должен производиться в затвердевший предварительно смонтированный штуцер (VOM...). Подходящую обойму выбрать в соответствии с типом шланга.

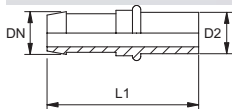

SIN B

Прессуемый ниппель, RGN

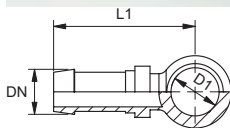

Соединение 1: Проушина для метрического полого винта

Норма: DIN 7642

Материал: Сталь

Форма уплотнения 1: Уплотнение медным кольцом

Аббревиатура нормы: RGN

Защита поверхности: Гальваническое покрытие

Наименование	DN	Размер	Дюймы	D1 mm	Для полого винта
SIN 03 B 02	3	2	1/8"	8	M 8
SIN 04 B 02	4	3	3/16"	8	M 8
SIN 04 B	4	3	3/16"	10	M 10
SIN 04 B 06	4	3	3/16"	12	M 12
SIN 04 B 08	4	3	3/16"	14	M 14
SIN 06 B 04	6	4	1/4"	10	M 10
SIN 06 B	6	4	1/4"	12	M 12
SIN 06 B 08	6	4	1/4"	14	M 14
SIN 08 B 06	8	5	5/16"	12	M 12
SIN 08 B	8	5	5/16"	14	M 14
SIN 08 B 10	8	5	5/16"	16	M 16
SIN 08 B 13	8	5	5/16"	18	M 18
SIN 10 B	10	6	3/8"	16	M 16
SIN 10 B 13	10	6	3/8"	18	M 18
SIN 13 B	12	8	1/2"	18	M 18
SIN 13 B 16	12	8	1/2"	22	M 22
SIN 13 B 20	12	8	1/2"	26	M 26
SIN 16 B	16	10	5/8"	22	M 22
SIN 16 B 20	16	10	5/8"	26	M 26

Подходящую обойму выбрать в соответствии с типом шланга.

TR A

Запрессовываемый ниппель, DKM

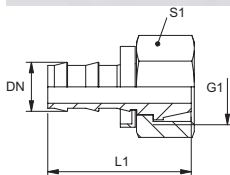

Соединение 1: Метрическая гаечная резьба

Норма: DIN 3863

Защита поверхности: Гальваническое покрытие

Форма уплотнения 1: Уплотнительная головка 60°

Материал: Сталь

Наименование	DN	Размер	Дюймы	G1	L1 mm	S1
TR 04 A	5	3	3/16"	M 12 x 1,5	28	14
TR 06 A	6	4	1/4"	M 14 x 1,5	28	17
TR 06 A 08	6	4	1/4"	M 16 x 1,5	28	19
TR 08 A 06	8	5	5/16"	M 14 x 1,5	34	19
TR 08 A	8	5	5/16"	M 16 x 1,5	34	19
TR 10 A 08	10	6	3/8"	M 16 x 1,5	34	19
TR 10 A	10	6	3/8"	M 18 x 1,5	34	22
TR 13 A	12	8	1/2"	M 22 x 1,5	45	27
TR 16 A	16	10	5/8"	M 26 x 1,5	45	32

TR B

Запрессовываемый ниппель, RGN

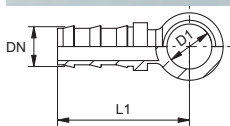

Соединение 1: Метрическая проушина

Норма: DIN 7642

Материал: Сталь

Форма уплотнения 1: Уплотнение медным кольцом

Аббревиатура нормы: RGN

Защита поверхности: Гальваническое покрытие

Наименование	DN	Размер	Дюймы	D1 mm	L1 mm
TR 04 B 02	5	3	3/16"	8	24
TR 04 B	5	3	3/16"	10	26
TR 06 B 04	6	4	1/4"	10	26
TR 06 B	6	4	1/4"	12	28
TR 06 B 08	6	4	1/4"	14	28
TR 06 B 10	6	4	1/4"	16	30
TR 08 B 06	8	5	5/16"	12	34
TR 08 B	8	5	5/16"	14	34
TR 08 B 10	8	5	5/16"	16	36
TR 10 B 08	10	6	3/8"	14	34
TR 10 B	10	6	3/8"	16	36
TR 13 B	12	8	1/2"	18	32

KANA AB

Резьбовая арматура для шланга промывки канализации



Соединение 1: Наружная резьба BSP, цилиндрическая

Аббревиатура нормы: DKR

Материал: Сталь

Норма: ISO 228-1

ISO 8434-6

BS 5200

Форма уплотнения 1: Наружный конус 60°

Комплект поставки: Резьбовой ниппель + резьбовая обойма

Защита поверхности: Гальваническое покрытие

Наименование	DN*	Размер	Дюймы	G1
KANA 13 AB	12	8	1/2"	G 1/2" -14
KANA 20 AB	19	12	3/4"	G 3/4" -14
KANA 20 AB 25	19	12	3/4"	G 1" -11
KANA 25 AB	25	16	1"	G 1" -11

DN = номинальный диаметр, номинальный внутренний диаметр

KANA HB

Резьбовая арматура для шланга промывки канализации



Соединение 1: Наружная резьба BSP, цилиндрическая

Аббревиатура нормы: AGR

Материал: Сталь

Норма: ISO 228-1

ISO 8434-6

BS 5200

Форма уплотнения 1: Внутренний конус 60°

Комплект поставки: Резьбовой ниппель + резьбовая обойма

Защита поверхности: Гальваническое покрытие

Наименование	DN*	Размер	Дюймы	G1
KANA 13 HB	12	8	1/2"	G 1/2" -14
KANA 20 HB	19	12	3/4"	G 3/4" -14
KANA 25 HB	25	16	1"	G 1" -11

DN = номинальный диаметр, номинальный внутренний диаметр

PHD 100

Прессуемая обойма для шланга с оплеткой

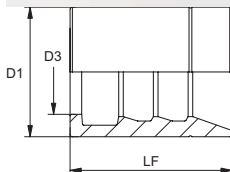

Тип обоймы: Защищаемая обойма

Материал: Сталь

Защита поверхности: Гальваническое покрытие

Варианты изделия: PHD 100 VA, Прессуемая обойма для шланга с оплеткой, Высококачественная сталь

Наименование	DN*	Размер	Дюймы	D1 mm	D3 mm	LF mm
PHD 104	5	3	3/16"	17	8,5	26,0
PHD 106	6	4	1/4"	20	10,9	31,0
PHD 108	8	5	5/16"	21	12,8	31,0
PHD 110	10	6	3/8"	24	14,0	31,0
PHD 113	12	8	1/2"	28	18,3	35,0
PHD 116	16	10	5/8"	31	21,6	36,0
PHD 120	19	12	3/4"	35	24,8	42,5
PHD 125	25	16	1"	42	30,5	50,5
PHD 132	31	20	1.1/4"	52	37,7	59,0
PHD 140	38	24	1.1/2"	58	44,2	63,0
PHD 150	51	32	2"	71	57,2	70,0

DN = номинальный диаметр, номинальный внутренний диаметр

Выбор обоймы зависит от типа шланга. Размеры приводятся в нашей актуальной таблице размеров для опрессовки.

PHD 100 VA

Прессуемая обойма для шланга с оплеткой

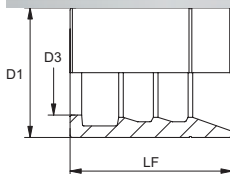
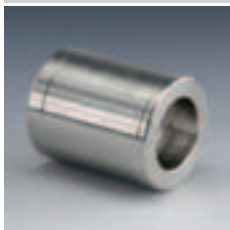

Тип обоймы: Защищаемая обойма

Материал: Высококачественная сталь

Варианты изделия: PHD 100, Прессуемая обойма для шланга с оплеткой, Сталь

Наименование	DN*	Размер	Дюймы	D1 mm	D3 mm	LF mm
PHD 106 VA	6	4	1/4"	20	10,3	34,5
PHD 108 VA	8	5	5/16"	22	12,0	34,5
PHD 110 VA	10	6	3/8"	25	14,0	35,0
PHD 113 VA	12	8	1/2"	28	17,2	37,0
PHD 116 VA	16	10	5/8"	32	20,2	40,0
PHD 120 VA	19	12	3/4"	36	24,2	45,0
PHD 125 VA	25	16	1"	45	31,5	50,0
PHD 132 VA	31	20	1.1/4"	55	37,7	70,0
PHD 140 VA	38	24	1.1/2"	60	45,1	70,0
PHD 150 VA	51	32	2"	76	57,7	80,0

DN = номинальный диаметр, номинальный внутренний диаметр

Выбор обоймы зависит от типа шланга. Размеры приводятся в нашей актуальной таблице размеров для опрессовки.

PHD 200

Прессуемая обойма для шланга с оплеткой

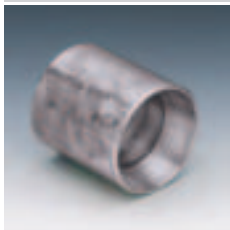

Тип обоймы: Защищаемая обойма

Материал: Сталь

Защита поверхности: Гальваническое покрытие

Варианты изделия: PHD 200 VA, Прессуемая обойма для шланга с оплеткой, Высококачественная сталь

Наименование	DN*	Размер	Дюймы	D1 mm	D3 mm	LF mm
PHD 204	5	3	3/16"	21	8,5	26,0
PHD 206	6	4	1/4"	22	11,4	30,0
PHD 208	8	5	5/16"	23	12,5	30,0
PHD 210	10	6	3/8"	26	14,5	31,0
PHD 213	12	8	1/2"	30	18,3	32,0
PHD 216	16	10	5/8"	33	21,6	36,0
PHD 220	19	12	3/4"	38	24,4	42,5
PHD 225	25	16	1"	46	30,5	51,0
PHD 232	31	20	1.1/4"	57	38,0	58,0
PHD 240	38	24	1.1/2"	65	44,3	62,0
PHD 250	51	32	2"	79	57,0	73,5
PHD 260	60	40	2.3/8"	84	67,1	79,0
PHD 276	76	48	3"	105	81,8	80,0

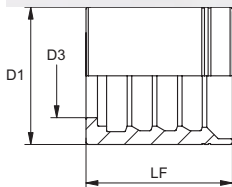

DN = номинальный диаметр, номинальный внутренний диаметр

Выбор обоймы зависит от типа шланга. Размеры приводятся в нашей актуальной таблице размеров для опрессовки.

PHD 400

Прессуемая обойма, 4 SP



Тип обоймы: Защищаемая обойма

Материал: Сталь

Защита поверхности: Гальваническое покрытие

Варианты изделия: PHD 400 VA, Прессуемая обойма, 4 SP, Высококачественная сталь

Наименование	DN*	Размер	Дюймы	D1 mm	D3 mm	LF mm
PHD 416	16	10	5/8"	33,0	21,7	38,0

DN = номинальный диаметр, номинальный внутренний диаметр

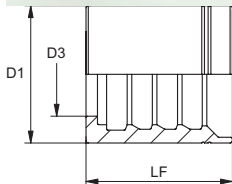

PKP 100

Прессуемая обойма для шланга с оплеткой



Тип обоймы: Зачищаемая обойма

Материал: Сталь

Защита поверхности: Гальваническое покрытие

Наименование	DN*	Размер	Дюймы	D1 mm	D3 mm	LF mm
PKP 108	8	5	5/16"	20,6	12,6	30,2
PKP 110	10	6	3/8"	23,6	14,1	30,2
PKP 113	12	8	1/2"	25,2	17,6	32,1
PKP 116	16	10	5/8"	30,0	21,6	34,0
PKP 120	19	12	3/4"	33,0	24,6	36,8

DN = номинальный диаметр, номинальный внутренний диаметр

Выбор обоймы зависит от типа шланга. Размеры приводятся в нашей актуальной таблице размеров для опрессовки.

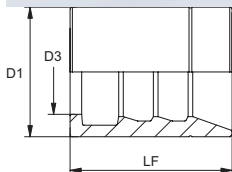

PHN 200

Прессуемая обойма для шланга с оплеткой



Тип обоймы: Незачищаемая обойма

Материал: Сталь

Защита поверхности: Гальваническое покрытие

Варианты изделия: PHN 200 VA, Прессуемая обойма для шланга с оплеткой, Высококачественная сталь

Наименование	DN*	Размер	Дюймы	D1 mm	D3 mm	LF mm
PHN 204	5	3	3/16"	21,0	9,5	23,5
PHN 206	6	4	1/4"	23,0	11,4	30,0
PHN 208	8	5	5/16"	24,0	13,2	30,0
PHN 210	10	6	3/8"	26,0	14,5	31,0
PHN 213	12	8	1/2"	29,0	18,3	32,0
PHN 216	16	10	5/8"	33,0	21,6	36,0
PHN 220	19	12	3/4"	37,0	24,4	42,5
PHN 225	25	16	1"	46,0	31,0	51,0
PHN 232	31	20	1.1/4"	59,0	38,3	57,5
PHN 240	38	24	1.1/2"	67,0	44,0	60,5
PHN 250	51	32	2"	80,0	57,0	74,0

DN = номинальный диаметр, номинальный внутренний диаметр

Размеры приводятся в нашей актуальной таблице размеров для опрессовки. Выбор обоймы зависит от типа шланга.

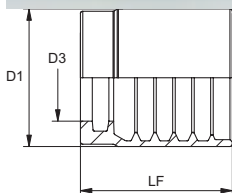

PHT 200

Прессуемая обойма, 2 ТЕ

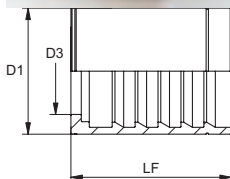
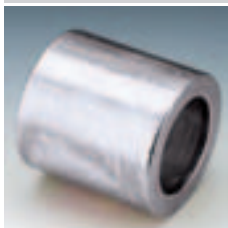

Тип обоймы: Незачищаемая обойма

Защита поверхности: Гальваническое покрытие

Материал: Сталь

Наименование	DN*	Размер	Дюймы	D1 mm	D3 mm	LF mm
PHT 204	5	3	3/16"	17,0	9,8	27,3
PHT 06	6	4	1/4"	19,0	11,6	28,0
PHT 08	8	5	5/16"	22,3	12,6	30,2
PHT 10	10	6	3/8"	23,0	14,9	29,5
PHT 13	12	8	1/2"	27,0	18,5	31,0
PHT 16	16	10	5/8"	32,0	21,8	33,0
PHT 20	19	12	3/4"	35,0	24,6	37,5
PHT 25	25	16	1"	42,0	30,8	45,5
PHT 32	31	20	1.1/4"	48,0	37,9	55,0
PHT 40	38	24	1.1/2"	57,2	44,2	63,2
PHT 50	51	32	2"	76,0	56,8	78,5

DN = номинальный диаметр, номинальный внутренний диаметр

Размеры приводятся в нашей актуальной таблице размеров для опрессовки. Выбор обоймы зависит от типа шланга.

PKN 100

Прессуемая обойма для шланга с оплеткой

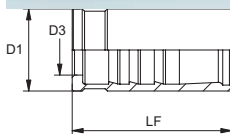

Тип обоймы: Незачищаемая обойма

Защита поверхности: Гальваническое покрытие

Материал: Сталь

Наименование	DN*	Размер	Дюймы	D1 mm	D3 mm	LF mm
PKN 106	6	4	1/4"	18,0	11,2	30,5
PKN 108	8	5	5/16"	19,0	12,7	32,0
PKN 110	10	6	3/8"	22,0	14,5	33,0
PKN 113	12	8	1/2"	26,0	18,3	34,0

DN = номинальный диаметр, номинальный внутренний диаметр

Выбор обоймы зависит от типа шланга. Размеры приводятся в нашей актуальной таблице размеров для опрессовки.

PHY 100

Прессуемая обойма, NY 100

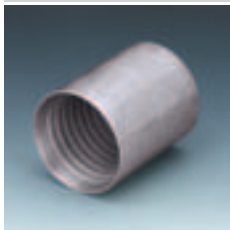

Тип обоймы: Незащищаемая обойма
 Защита поверхности: Гальваническое покрытие

Материал: Сталь

Наименование	DN*	Размер	Дюймы	D1 mm	D3 mm	LF mm
PHY 104	5	3	3/16"	16,0	9,5	28,0
PHY 106	6	4	1/4"	19,0	11,6	29,5
PHY 108	8	5	5/16"	22,0	12,7	29,5
PHY 110	10	6	3/8"	23,0	14,3	32,8
PHY 113	12	8	1/2"	26,0	18,6	34,0
PHY 116	16	10	5/8"	30,0	22,0	36,5
PHY 120	19	12	3/4"	33,0	25,7	41,0
PHY 125	25	16	1"	40,0	31,8	41,0

DN = номинальный диаметр, номинальный внутренний диаметр
 Размеры приводятся в нашей актуальной таблице размеров для опрессовки.

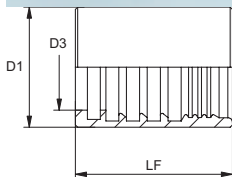

PHY 700 N

Прессуемая обойма, NY 700



Тип обоймы: Незащищаемая обойма
 Защита поверхности: Гальваническое покрытие
 Варианты изделия: PHY 700 VA, Прессуемая обойма, NY 700 , Высококачественная сталь

Материал: Сталь

Наименование	DN*	Размер	Дюймы	D1 mm	D3 mm	LF mm
PHY 704 N	5	3	3/16"	15,0	9,5	29,0
PHY 706 N	6	4	1/4"	18,0	10,8	31,0
PHY 708 N	8	5	5/16"	20,0	12,5	31,0
PHY 710 N	10	6	3/8"	22,0	14,6	33,2
PHY 713 N	12	8	1/2"	27,0	18,3	37,0
PHY 716 N	16	10	5/8"	31,6	21,7	36,8
PHY 720 N	19	12	3/4"	36,4	24,7	42,0
PHY 725 N	25	16	1"	42,7	30,5	50,5

DN = номинальный диаметр, номинальный внутренний диаметр

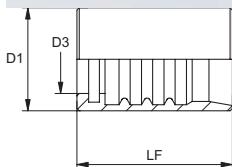

PHY 800 N

Прессуемая обойма, NY 800



Тип обоймы: Незащищаемая обойма

Защита поверхности: Гальваническое покрытие

Материал: Сталь

Наименование	DN*	Размер	Дюймы	D1 mm	D3 mm	LF mm
PHY 804 N	5	3	3/16"	15,0	9,5	29,0
PHY 806 N	6	4	1/4"	19,0	11,9	31,0
PHY 808 N	8	5	5/16"	21,0	12,7	31,0
PHY 810 N	10	6	3/8"	23,0	14,8	33,0
PHY 813 N	12	8	1/2"	27,0	18,3	37,0

DN = номинальный диаметр, номинальный внутренний диаметр

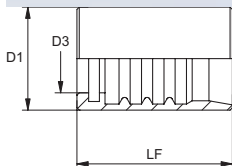

PHY 2100

Прессуемая обойма, NY 2100



Тип обоймы: Незащищаемая обойма

Защита поверхности: Гальваническое покрытие

Материал: Сталь

Наименование	DN*	Размер	Дюймы	D1 mm	D3 mm	LF mm
PHY 2106	6	4	1/4"	22,0	9,2	43,0

DN = номинальный диаметр, номинальный внутренний диаметр

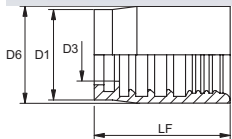

PSGB 100

Прессуемая обойма, SGB 100

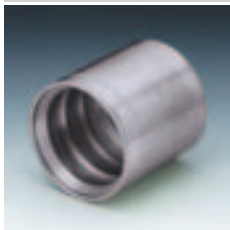

Тип обоймы: Незащищаемая обойма
Защита поверхности: Гальваническое покрытие

Материал: Сталь

Наименование	DN*	Размер	Дюймы	D1 mm	D3 mm	LF mm
PSGB 120	19	12	3/4"	39,5	25,0	35,0
PSGB 125	25	16	1"	46,0	32,7	44,0
PSGB 132	31	20	1.1/4"	55,0	39,8	58,5
PSGB 140	38	24	1.1/2"	65,0	45,8	63,0
PSGB 150	51	32	2"	75,0	59,8	78,0
PSGB 160	60	40	2.3/8"	85,0	67,1	79,0

DN = номинальный диаметр, номинальный внутренний диаметр

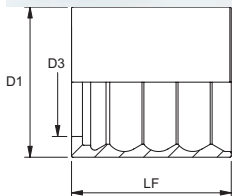

PSGD 100

Прессуемая обойма, SGD 100

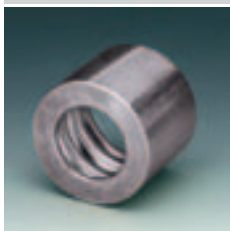

Тип обоймы: Незащищаемая обойма
Защита поверхности: Гальваническое покрытие

Материал: Сталь

Наименование	DN*	Размер	Дюймы	D1 mm	D3 mm	LF mm
PSGD 125	25	16	1"	46,0	31,5	50,0
PSGD 150	51	32	2"	80,0	58,0	80,0
PSGD 176	76	48	3"	108,0	85,5	80,0

DN = номинальный диаметр, номинальный внутренний диаметр

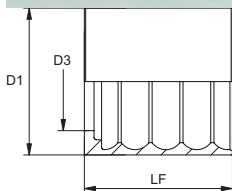

AFH 100

Резьбовая обойма, TAF 100



Тип обоймы: Резьбовая обойма

Защита поверхности: Гальваническое покрытие

Материал: Сталь

Наименование	DN*	Размер	Дюймы	D2 mm	LF mm	SW (размер под ключ) mm
AFH 104	4	3	3/16"	7,9	25,0	12
AFH 106	6	4	1/4"	11,0	36,0	17
AFH 108	8	5	5/16"	13,0	38,0	19
AFH 110	10	6	3/8"	15,5	44,5	22
AFH 113	12	8	1/2"	20,1	51,0	27

DN = номинальный диаметр, номинальный внутренний диаметр

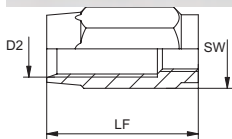

BFH 200

Резьбовая обойма, TBF 200



Тип обоймы: Резьбовая обойма

Защита поверхности: Гальваническое покрытие

Материал: Сталь

Наименование	DN*	Размер	Дюймы	D2 mm	LF mm	SW (размер под ключ) mm
BFH 204	4	3	3/16"	8,8	25,0	12
BFH 206	6	4	1/4"	12,4	36,0	17
BFH 208	8	5	5/16"	14,0	38,0	19
BFH 210	10	6	3/8"	17,5	44,5	22
BFH 213	12	8	1/2"	21,0	51,0	27
BFH 220	19	12	3/4"	26,5	57,0	30

DN = номинальный диаметр, номинальный внутренний диаметр

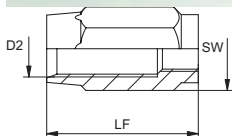

SIH 100 - 700

Прессуемая обойма для шлангов SI и текстильных шлангов

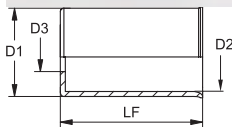

Тип обоймы: Незачищаемая обойма
 Защита поверхности: Гальваническое покрытие

Материал: Сталь

Наименование	DN*	Размер	Дюймы	D1 mm	D2 mm	D3 mm	LF mm
SIH 103	3	2	-	11,3	10,0	6,5	17
SIH 104	4	3	3/16"	13,2	12,0	7,5	20
SIH 106	6	4	1/4"	14,8	13,5	10,0	20
SIH 108	8	5	5/16"	17,0	16,0	11,7	20
SIH 110	10	6	3/8"	20,6	19,0	13,8	26
SIH 113	12	8	1/2"	26,5	24,5	17,0	33
SIH 116	16	10	5/8"	30,0	28,0	20,5	34
SIH 204	4	3	3/16"	13,2	12,0	7,5	17
SIH 206	6	4	1/4"	14,8	13,5	10,0	20
SIH 304	4	3	3/16"	14,6	13,5	7,5	20
SIH 306	6	4	1/4"	16,3	15,0	10,0	20
SIH 308	8	5	5/16"	18,5	17,0	11,7	21
SIH 310	10	6	3/8"	23,9	22,0	15,6	32
SIH 404	4	3	3/16"	14,6	13,5	7,5	20
SIH 408	8	5	5/16"	19,6	18,0	13,8	21
SIH 410	10	6	3/8"	23,9	22,0	15,6	32
SIH 413	12	8	1/2"	28,3	26,5	19,5	33
SIH 504	4	3	3/16"	10,3	10,3	5,5	17
SIH 510	10	6	3/8"	16,1	15,0	11,7	20
SIH 513	12	8	1/2"	19,6	18,0	13,8	21
SIH 605	4	3	3/16"	12,1	11,0	6,5	17
SIH 606	6	4	1/4"	14,6	13,5	7,5	20
SIH 613	12	8	1/2"	23,9	22,0	15,6	32
SIH 706	6	4	1/4"	16,4	15,0	7,5	20
SIH 713	12	8	1/2"	25,0	23,0	17,0	32

DN = номинальный диаметр, номинальный внутренний диаметр

PHF 100

Прессуемая обойма, TF 100

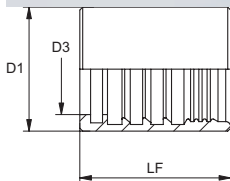

Тип обоймы: Незачищаемая обойма

Защита поверхности: Гальваническое покрытие

Варианты изделия: PHF 100 VA, Прессуемая обойма, TF 100, Высококачественная сталь

Материал: Сталь

Наименование	DN*	Размер	Дюймы	D1 mm	D3 mm	LF mm
PHF 104	5	3	3/16"	13	8,3	30
PHF 106	6	4	1/4"	15	10,6	32
PHF 108	8	5	5/16"	17	12,2	33
PHF 110	10	6	3/8"	19	13,7	33
PHF 113	12	8	1/2"	24	18,0	37
PHF 116	16	10	5/8"	27	21,5	37
PHF 120	19	12	3/4"	32	25,0	41
PHF 125	25	16	1"	38	31,0	41

DN = номинальный диаметр, номинальный внутренний диаметр

GKS

Резиновая защита от изломов



Область применения: Устройства для очистки под высоким давлением

Температура max.: 135 °C

Температура min.: -50 °C

Материал: Резина

Наименование	DN*	Дюймы	Внутренний Ø mm	Длина mm	Цвет
GKS 06	6	1/4"	14,3	120	черный
GKS 08	8	5/16"	17,0	148	черный
GKS 08 BLAU	8	5/16"	17,0	148	синий
GKS 08 GELB	8	5/16"	17,0	148	желтый
GKS 08 GRAU	8	5/16"	17,0	148	серый
GKS 08 ORANGE	8	5/16"	17,0	148	оранжевый
GKS 08 ROT	8	5/16"	17,0	148	красный
GKS 10	10	3/8"	19,5	148	черный
GKS 10 BLAU	10	3/8"	19,5	148	синий
GKS 10 GELB	10	3/8"	19,5	148	желтый
GKS 10 GRAU	10	3/8"	19,5	148	серый
GKS 10 ORANGE	10	3/8"	19,5	148	оранжевый
GKS 10 ROT	10	3/8"	19,5	148	красный
GKS 13 BLAU	12	1/2"	23,9	148	синий
GKS 13 GRAU	12	1/2"	23,9	148	серый

DN = номинальный диаметр, номинальный внутренний диаметр

PKF

Пружина для защиты от изгибов



Материал: Пружинная сталь

Защита поверхности: Гальваническое покрытие

Наименование	Внутренний Ø mm	Длина mm	Ø проволоки
PKF 17	18,0	210	2,5
PKF 22	22,3	210	2,5
PKF 23	23,0	210	2,5
PKF 26	25,7	210	3,0
PKF 29	29,3	230	3,5
PKF 34	34,0	250	3,5
PKF 42	42,0	280	3,5
PKF 52	53,1	360	4,0

FBS

Шланг из теплоизоляционного материала, из силикатной ткани

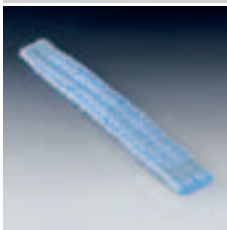

Область применения: Литейные, сталеплавильные, стекольные, судостроительные заводы и т.д.

Цвет: синеватый
Температура max.: 750 °C

Температура min.: -25 °C

Наименование	Внутренний Ø mm
FBS 014	14
FBS 016	16
FBS 018	18
FBS 020	20
FBS 022	22
FBS 024	24
FBS 025	25
FBS 026	26
FBS 028	28
FBS 030	30
FBS 032	32
FBS 035	35
FBS 038	38

FBSB

Шланг из теплоизоляционного материала, силикат, силикон



Область применения: Литейные, сталеплавильные, стекольные, судостроительные заводы и т.д.

Цвет: гладкий, цвета ржавчины
Температура: Внутренний диаметр от 6 мм до 127 мм: 1090°C в течение 15-20 мин.; 1650°C в течение 15-30 с.

Температура max.: 260 °C

Наименование	Внутренний Ø mm
FBSB 006	6
FBSB 008	8
FBSB 010	10
FBSB 013	13
FBSB 016	16
FBSB 019	19
FBSB 022	22
FBSB 025	25
FBSB 029	29
FBSB 032	32

FBSB (Продолжение)**Шланг из теплоизоляционного материала, силикат, силикон**

Наименование	Внутренний Ø mm
FBSB 035	35
FBSB 038	38
FBSB 041	41
FBSB 044	44
FBSB 051	51
FBSB 057	57

Сертификат Германского Ллойда, DIN 5510-2; MSHA для внутреннего диаметра 13–127 мм Сертификат Германского Ллойда для внутреннего диаметра от 160 мм От внутреннего диаметра 160 мм: макс. температура: 300 °C

FBSS**Шланг из теплоизоляционного материала, стекловолокно, силикон**

Область применения: Литейные, сталеплавильные, стекольные, судостроительные заводы и т.д.

Цвет: коричневый

Температура max.: 250 °C

Температура min.: -60 °C

Наименование	Внутренний Ø mm	Наружный Ø mm	Толщина стенок mm
FBSS 015	15	16,2	0,6
FBSS 018	18	18,4	0,7
FBSS 020	20	21,4	0,7
FBSS 025	25	26,4	0,7
FBSS 030	30	31,4	0,7
FBSS 035	35	36,4	0,7
FBSS 040	40	41,6	0,8
FBSS 042	42	43,6	0,8
FBSS 045	45	46,6	0,8
FBSS 050	50	51,6	0,8

SSK**Ограждение для защиты от истирания, пластмассовое**

Область применения: Шлангопроводы, которые при движении подвергаются истиранию.

Цвет: черный

Материал: Полиамид 6

Температура max.: 120 °C

Наименование	Внутренний Ø mm	Наружный Ø mm
SSK 07	7,5	10,0
SSK 09	9,5	12,0
SSK 13	13,0	16,0
SSK 16	15,0	18,0
SSK 20	20,0	24,0
SSK 25	25,0	29,0
SSK 30	30,0	35,4

SSK C

Ограждение для защиты от истирания, пластмассовое



Область применения: Шлангопроводы, которые при движении подвергаются истиранию.

Цвет: черный
Температура max.: 60 °C

Температура min.: -20 °C
Материал: Твердый ПВХ

Наименование	Внутренний Ø mm	Наружный Ø mm	Толщина стенок mm
SSK C 07	7,5		
SSK C 09	9,5		
SSK C 13	13,0	16,2	1,6
SSK C 16	16,0	19,5	1,7
SSK C 23	20,0	25,0	2,3
SSK C 30	27,0	32,2	2,6
SSK C 40	35,0	40,0	2,8
SSK C 50	43,5	49,5	3,0
SSK C 60	64,0	72,5	4,3
SSK C 80	81,0	91,0	5,0

SGF

Защитная оплетка



Область применения: Литейные, сталеплавильные, стекольные, судостроительные заводы и т.д.

Материал: Сталь

Защита поверхности: Гальваническое покрытие

Наименование	Внутренний Ø mm	Наружный Ø mm	Мин. радиус изгиба mm
SGF 06	6	8,0	20
SGF 07	7	9,0	20
SGF 08	8	10,0	25
SGF 10	10	13,0	25
SGF 13	13	16,0	35
SGF 15	15	18,0	40
SGF 18	18	21,3	45
SGF 19	19	23,0	45
SGF 20	20	24,0	50
SGF 22	23	27,0	55
SGF 24	25	29,0	60
SGF 26	26	30,0	60
SGF 28	28	32,0	63
SGF 30	30	34,0	65
SGF 32	32	36,0	75
SGF 35	35	39,5	80
SGF 38	38	43,5	85
SGF 42	42	47,5	88

SSF

Ограждение для защиты от истирания, плоское



Область применения: Шлангопроводы, которые при движении подвергаются истиранию.

Материал: Сталь

Защита поверхности: Гальваническое покрытие

Наименование	Внутренний Ø mm
SSF 13-1	13
SSF 15-1	15
SSF 17-1	17
SSF 19-1	19
SSF 21-1	21
SSF 23-1	23
SSF 26-1	26
SSF 29-1	29
SSF 33-1	34
SSF 41-1	41
SSF 48-1	48
SSF 54-1	54

SSR

Ограждение для защиты от истирания, круглое



Область применения: Шлангопроводы, которые при движении подвергаются истиранию.

Материал: Сталь

Защита поверхности: Гальваническое покрытие

Наименование	Внутренний Ø mm	Наружный Ø mm	Ø проволоки
SSR 14-2	14	16	2,0
SSR 18-2	18	22	2,0
SSR 20-2	20	24	2,0
SSR 23-2	23	27	2,0
SSR 25-2	25	29	2,0
SSR 27-2	27	31	2,0
SSR 27-2,5	27	32	2,5
SSR 30-2	30	34	2,0
SSR 34-3	34	40	3,0
SSR 41-3	41	47	3,0
SSR 48-3	48	54	3,0
SSR 51-3	51	57	3,0
SSR 52-3	52	58	3,0
SSR 54-3	54	60	3,0
SSR 56-3	56	62	3,0
SSR 68-3	68	74	3,0
SSR 73-3	73	79	3,0

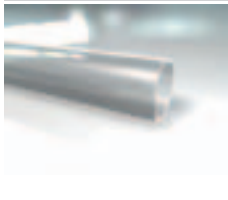
SSTK-T**Усадочный шланг с клеящим покрытием****Цвет:****Температура max.:** 110 °C**Температура min.:** -55 °C**Материал:** Сшитый модифицированный полиолефин

Наименование	Внутренний Ø mm	Толщина стенок mm	Мин. Ø усадки mm	Степень усадки
SSTK 1906 T	19	2,25	6,0	3:1
SSTK 3208 T	32	2,54	8,0	4:1
SSTK 3913 T	39	2,54	13,0	3:1
SSTK 2408 T	24	2,54	8,0	3:1
SSTK 5213 T	52	2,54	13,0	4:1

ZURRGURT ROT**Затяжной ремень, красный****Область применения:** Пучкование шлангов**Дополнительный признак:** Не разрешается использовать для подъема**Температура max.:** 100 °C**Цвет:** красный**Температура min.:** -40 °C**Материал:** Полиэфир

Наименование	Ширина ленты mm	Длина mm
ZURRGURT 800 ROT	25	800

TGF ISO K**Пучкование шлангов с застежкой-липучкой****Область применения:** Пучкование шлангов**Цвет:** черный**Температура max.:** 100 °C**Внутренний слой:** Специальный нейлон**Дополнительный признак:** С застежкой-липучкой

Наименование	Внутренний Ø mm
TGF ISO K 050	50
TGF ISO K 075	75
TGF ISO K 100	100
TGF ISO K 125	125
TGF ISO K 150	150
TGF ISO K 175	175
TGF ISO K 200	200

Экстремальная износостойкость, огнестойкость.

STOP FS

Хомут для шланга Stopflex



Область применения: Защита персонала от бьющегося шланга.
Защита поверхности: Гальваническое покрытие

Внутренний слой: Сталь и резина

Наименование	Диапазон зажима (мм)
STOP FS 11 11.5	11 - 11,5
STOP FS 12 12.5	12 - 12,5
STOP FS 13 13.5	13 - 13,5
STOP FS 14 15	14 - 15
STOP FS 16 17	16 - 17
STOP FS 17 18	17 - 18
STOP FS 18 19	18 - 19
STOP FS 20 21	20 - 21
STOP FS 21 22	21 - 22
STOP FS 22 23	22 - 23
STOP FS 24 25	24 - 25
STOP FS 25 26	25 - 26
STOP FS 26 27	26 - 27
STOP FS 27 28	27 - 28
STOP FS 28 29	28 - 29
STOP FS 30 31	30 - 31
STOP FS 32 33	32 - 33
STOP FS 34 35	34 - 35
STOP FS 36 37	36 - 37
STOP FS 38 39	38 - 39
STOP FS 39 40	39 - 40
STOP FS 40 41	40 - 41

STOP ROV

Крепление Stopflex для резьбового трубного соединения



Область применения: Защита персонала от бьющегося шланга.

Материал: Сталь

Наименование	Крепежное отверстие мм	Длина мм
STOP ROV 145 L 300	14,5	300
STOP ROV 170 L 300	17,0	300
STOP ROV 185 L 300	18,5	300
STOP ROV 205 L 300	20,5	300
STOP ROV 225 L 300	22,5	300
STOP ROV 245 L 300	24,5	300
STOP ROV 265 L 300	26,5	300
STOP ROV 305 L 300	30,5	300
STOP ROV 340 L 450	34,0	450
STOP ROV 365 L 450	36,5	450
STOP ROV 425 L 450	42,5	450
STOP ROV 455 L 450	45,5	450
STOP ROV 490 L 450	49,0	450
STOP ROV 525 L 450	52,5	450
STOP ROV 600 L 450	60,0	450

STOP SAE

Крепления Stopflex, фланец и другие



Область применения: Защита персонала от бьющегося шланга.

Материал: Сталь

Наименование	Крепежное отверстие mm	Длина mm
STOP SAE 125 L 450	12,5	450
STOP SAE 130 L 450	13,0	450
STOP SAE 145 L 450	14,5	450
STOP SAE 165 L 450	16,5	450
STOP SAE 205 L 450	20,5	450

При монтаже фланца один винт должен быть длиннее на 4 мм.

TGF ISO

Защитный шланг



Область применения: Защита персонала от травм струей масла.

Цвет: черный

Внутренний слой: Специальный нейлон

Температура max.: 100 °C

Наименование	Внутренний Ø mm
TGF ISO 17	17
TGF ISO 20	20
TGF ISO 23	23
TGF ISO 25	25
TGF ISO 27	27
TGF ISO 31	31
TGF ISO 33	33
TGF ISO 36	36
TGF ISO 40	40
TGF ISO 44	44
TGF ISO 47	47
TGF ISO 53	53
TGF ISO 55	55
TGF ISO 60	60
TGF ISO 66	66
TGF ISO 73	73
TGF ISO 93	93
TGF ISO 112	112
TGF ISO 127	127

Экстремальная износостойкость, огнестойкость.

TECALANSCHERE

Ножницы для пластмассовых труб



Подходит для: Пластмассовые трубы и шланги

Материал: Сталь

Наименование
TECALAN SCHERE

Для наружного Ø трубы мм
4 - 28



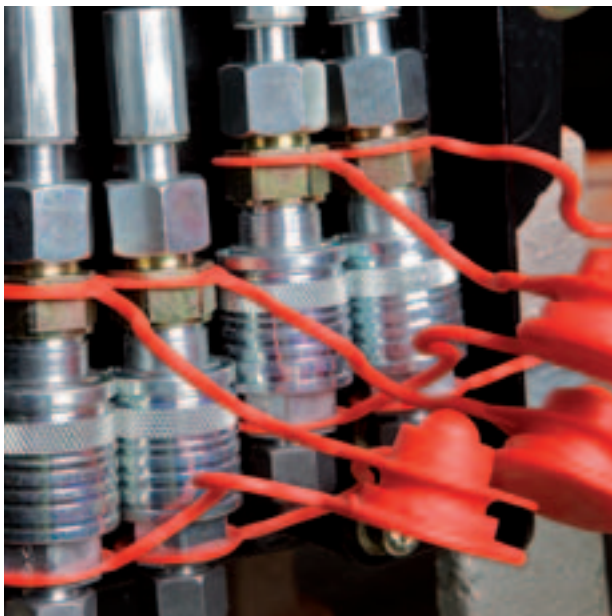

Муфты и шаровые краны

AKM IM ME

Втулка отрывной муфты



Область применения: Автомобилестроение Meiller

Форма уплотнения 1: Для ввертной цапфы формы A, B и при необходимости формы E

Материал: Сталь

Соединение 1: Метрическая внутренняя резьба, цилиндрическая

Комплект поставки: С пылезащитой

Защита поверхности: Гальваническое покрытие

Наименование	DN*	Соединительная резьба	Переборочная резьба	S1	S2	Типоразмер	Рабочее давление	SF*	Температура минерального масла min. °C	Температура минерального масла max. °C	Температура растительного масла min. °C	Температура растительного масла max. °C
AKM 13 IM 3 ME	12	M 22 x 1,5	M 38 x 1,5	27	46	3	bar 250	4,0	-30	100	-15	80

DN = номинальный диаметр, номинальный внутренний диаметр SF = коэффициент безопасности

AKM HL ME

Втулка отрывной муфты



Область применения: Автомобилестроение Meiller

Форма уплотнения 1: Внутренний конус 24°

Материал: Сталь

Соединение 1: Метрическая наружная резьба, цилиндрическая

Комплект поставки: С пылезащитой

Защита поверхности: Гальваническое покрытие

Наименование	DN*	Серия	Для наружного Ø трубы мм	Соединительная резьба	Переборочная резьба	S1	S2	Типоразмер	Рабочее давление	SF*	Температура минерального масла min. °C	Температура минерального масла max. °C	Температура растительного масла min. °C	Температура растительного масла max. °C
AKM 13 HL 3 ME	12	L	15	M 22 x 1,5	M 38 x 1,5	30	46	3	bar 250	4,0	-30	100	-15	80

DN = номинальный диаметр, номинальный внутренний диаметр SF = коэффициент безопасности

AKF HL / AKF HS

Жесткая полovina отрывной муфты



Область применения: Автомобилестроение

Форма уплотнения 1: Внутренний конус 24°

Защита поверхности: Гальваническое покрытие

Соединение 1: Метрическая наружная резьба, цилиндрическая

Материал: Муфта из стали; корпус из стали, от DN12 их ковкого чугуна.

Принадлежности: AKF ZUB GENÄUSE, Пылезащитный корпус

Наименование	DN*	Серия	Для наружного Ø трубы мм	Соединительная резьба	Типоразмер	Резьба муфты	Рабочее давление	BD* отсоед.	SF подсоед.*	Температура минерального масла min. °C	Температура минерального масла max. °C
AKF 06 HL 1	6	L	8	M 14 x 1,5	1	Rd. 32 x 3	bar 315	bar 250	4,0	-40	100
AKF 08 HL 1	8	L	10	M 16 x 1,5	1	Rd. 32 x 3	315	250	4,0	-40	100
AKF 10 HL 1	10	L	12	M 18 x 1,5	1	Rd. 32 x 3	315	250	4,0	-40	100
AKF 13 HL 3	12	L	15	M 22 x 1,5	3	Rd. 48 x 3	315	250	4,0	-40	100
AKF 16 HL 3	16	L	18	M 26 x 1,5	3	Rd. 48 x 3	315	250	4,0	-40	100
AKF 20 HL 5	19	L	22	M 30 x 2	5	Rd. 60 x 3	160	160	4,0	-40	100
AKF 25 HL 5	25	L	28	M 36 x 2	5	Rd. 60 x 3	160	160	4,0	-40	100
AKF 06 HS 1	6	S	10	M 18 x 1,5	1	Rd. 32 x 3	315	250	4,0	-40	100
AKF 08 HS 1	8	S	12	M 20 x 1,5	1	Rd. 32 x 3	315	250	4,0	-40	100
AKF 10 HS 1	10	S	14	M 22 x 1,5	1	Rd. 32 x 3	315	250	4,0	-40	100
AKF 13 HS 3	12	S	16	M 24 x 1,5	3	Rd. 48 x 3	315	250	4,0	-40	100
AKF 16 HS 3	16	S	20	M 30 x 2	3	Rd. 48 x 3	315	250	4,0	-40	100
AKF 20 HS 5	19	S	25	M 36 x 2	5	Rd. 60 x 3	160	160	4,0	-40	100
AKF 25 HS 5	25	S	30	M 42 x 2	5	Rd. 60 x 3	160	160	4,0	-40	100

DN = номинальный диаметр, номинальный внутренний диаметр SF подсоед. = коэффициент безопасности в подсоединенном состоянии

AKL HL / AKL HS

Подвижная половина отрывной муфты



Область применения: Автомобилестроение
 Форма уплотнения 1: Внутренний конус 24°
 Защита поверхности: Гальваническое покрытие

Соединение 1: Метрическая наружная резьба, цилиндрическая
 Материал: Сталь
 Принадлежности: AKL ZUB DOSE, Пылезащитная розетка

Наименование	DN ²	Серия	Для наружного Ø трубы мм	Соединительная резьба	Типоразмер	Резьба муфты	Рабочее давление bar	BD ² отсоед. bar	SF подсоед.*	Температура минерального масла min. °C	Температура минерального масла max. °C
AKL 06 HL 1	6	L	8	M 14 x 1,5	1	Rd. 32 x 3	315	250	4,0	-40	100
AKL 08 HL 1	8	L	10	M 16 x 1,5	1	Rd. 32 x 3	315	250	4,0	-40	100
AKL 10 HL 1	10	L	12	M 18 x 1,5	1	Rd. 32 x 3	315	250	4,0	-40	100
AKL 13 HL 3	12	L	15	M 22 x 1,5	3	Rd. 48 x 3	315	250	4,0	-40	100
AKL 16 HL 3	16	L	18	M 26 x 1,5	3	Rd. 48 x 3	315	250	4,0	-40	100
AKL 20 HL 5	19	L	22	M 30 x 2	5	Rd. 60 x 3	160	100	4,0	-40	100
AKL 25 HL 5	25	L	28	M 36 x 2	5	Rd. 60 x 3	160	100	4,0	-40	100
AKL 06 HS 1	6	S	10	M 18 x 1,5	1	Rd. 32 x 3	315	250	4,0	-40	100
AKL 08 HS 1	8	S	12	M 20 x 1,5	1	Rd. 32 x 3	315	250	4,0	-40	100
AKL 10 HS 1	10	S	14	M 22 x 1,5	1	Rd. 32 x 3	315	250	4,0	-40	100
AKL 13 HS 3	12	S	16	M 24 x 1,5	3	Rd. 48 x 3	315	250	4,0	-40	100
AKL 16 HS 3	16	S	20	M 30 x 2	3	Rd. 48 x 3	315	250	4,0	-40	100
AKL 20 HS 5	19	S	25	M 36 x 2	5	Rd. 60 x 3	160	100	4,0	-40	100
AKL 25 HS 5	25	S	30	M 42 x 2	5	Rd. 60 x 3	160	100	4,0	-40	100

DN = номинальный диаметр, номинальный внутренний диаметр BD отсоед. = рабочее давление в отсоединенном состоянии
 DN 19 + 25 с маховичком.

AKF ZUB GEHÄUSE

Пылезащитный корпус



Подходит для: Жесткая половина отрывной муфты
 Принадлежности: AKF HL / AKF HS, Жесткая половина отрывной муфты

Наименование	Типоразмер	LK mm
AKF ZUB 3 09	3	95,0

LK = диаметр центров отверстий

AKL ZUB DOSE

Пылезащитная розетка



Подходит для: Подвижная половина отрывной муфты
Принадлежности: AKL HL / AKL HS, Подвижная половина отрывной муфты

Наименование	DN*	Типоразмер	SW (размер под ключ) mm
AKL ZUB 1 09	6	1	46
AKL ZUB 3 09	12	3	70

DN = номинальный диаметр, номинальный внутренний диаметр SW = размер под ключ

RKF HL / RKF HS

Жесткая половина трубопроводной муфты



Область применения: Автомобилестроение

Форма уплотнения 1: Внутренний конус 24°

Защита поверхности: Гальваническое покрытие

Запасные части: RKF ORING, Кольцо круглого сечения

Соединение 1: Метрическая наружная резьба, цилиндрическая

Материал: Сталь

Принадлежности: RKF ZUB, Пылезащитная розетка

RKF ZUBS, Колпачок

Наименование	DN*	Серия	Для наружного Ø трубы мм	Соединительная резьба	Типоразмер	Резьба муфты	Рабочее давление bar	SF подсоед.*	Температура минерального масла min. °C	Температура минерального масла max. °C
RKF 06 HL 1	6	L	8	M 14 x 1,5	1	Rd. 32 x 3	315	4,0	-25	85
RKF 08 HL 1	8	L	10	M 16 x 1,5	1	Rd. 32 x 3	315	4,0	-25	85
RKF 10 HL 1	10	L	12	M 18 x 1,5	1	Rd. 32 x 3	315	4,0	-25	85
RKF 13 HL 1	12	L	15	M 22 x 1,5	1	Rd. 32 x 3	315	4,0	-25	85
RKF 13 HL 2	12	L	15	M 22 x 1,5	2	Rd. 36 x 3	300	4,0	-25	85
RKF 13 HL 3	12	L	15	M 22 x 1,5	3	Rd. 48 x 3	300	3,5	-25	100
RKF 16 HL 2	16	L	18	M 26 x 1,5	2	Rd. 36 x 3	300	4,0	-25	100
RKF 16 HL 3	16	L	18	M 26 x 1,5	3	Rd. 48 x 3	300	3,5	-25	100
RKF 16 HL 4	16	L	18	M 26 x 1,5	4	Rd. 54 x 4	300	3,5	-25	85
RKF 20 HL 4	19	L	22	M 30 x 2	4	Rd. 54 x 4	160	4,0	-25	85
RKF 20 HL 5	19	L	22	M 30 x 2	5	Rd. 60 x 3	160	4,0	-40	100
RKF 25 HL 4	25	L	28	M 36 x 2	4	Rd. 54 x 4	160	4,0	-25	85
RKF 25 HL 5	25	L	28	M 36 x 2	5	Rd. 60 x 3	160	4,0	-40	100
RKF 32 HL 6	31	L	35	M 45 x 2	6	Rd. 79 x 4	160	4,0	-25	85
RKF 06 HS 1	6	S	10	M 18 x 1,5	1	Rd. 32 x 3	400	4,0	-25	85
RKF 08 HS 1	8	S	12	M 20 x 1,5	1	Rd. 32 x 3	400	4,0	-25	85
RKF 10 HS 1	10	S	14	M 22 x 1,5	1	Rd. 32 x 3	400	4,0	-25	85
RKF 13 HS 2	12	S	16	M 24 x 1,5	2	Rd. 36 x 3	300	4,0	-25	85
RKF 13 HS 3	12	S	16	M 24 x 1,5	3	Rd. 48 x 3	300	3,5	-25	100
RKF 16 HS 3	16	S	20	M 30 x 2	3	Rd. 48 x 3	300	3,5	-25	100
RKF 16 HS 4	16	S	20	M 30 x 2	4	Rd. 54 x 4	300	3,5	-25	85
RKF 20 HS 4	19	S	25	M 36 x 2	4	Rd. 54 x 4	300	3,5	-25	85
RKF 20 HS 5	19	S	25	M 36 x 2	5	Rd. 60 x 3	160	4,0	-40	100
RKF 25 HS 4	25	S	30	M 42 x 2	4	Rd. 54 x 4	300	3,5	-25	85

DN = номинальный диаметр, номинальный внутренний диаметр SF подсоед. = коэффициент безопасности в подсоединенном состоянии

RKF HL / RKF HS (Продолжение)

Жесткая половина трубопроводной муфты

Наименование	DN*	Серия	Для наружного Ø трубы мм	Соединительная резьба	Типоразмер	Резьба муфты	Рабочее давление bar	SF подсоед.*	Температура минерального масла min. °C	Температура минерального масла max. °C
RKF 25 HS 5	25	S	30	M 42 x 2	5	Rd. 60 x 3	160	4,0	-40	100
RKF 32 HS 6	31	S	38	M 52 x 2	6	Rd. 79 x 4	420	2,5	-25	85

DN = номинальный диаметр, номинальный внутренний диаметр SF подсоед. = коэффициент безопасности в подсоединенном состоянии
 Другие значения давления и температуры по запросу.

RKL HL / RKL HS
Подвижная половина трубопроводной муфты

Область применения: Автомобилестроение
Форма уплотнения 1: Внутренний конус 24°
Защита поверхности: Гальваническое покрытие
Принадлежности: SK ZUB GEHÄUSE, Пылезащитный корпус
 RKL ZUBS, Резьбовая пробка

Соединение 1: Метрическая наружная резьба, цилиндрическая
Материал: Сталь

Наименование	DN*	Серия	Для наружного Ø трубы мм	Соединительная резьба	Типоразмер	Резьба муфты	Рабочее давление bar	SF подсоед.*	Температура минерального масла min. °C	Температура минерального масла max. °C
RKL 06 HL 1	6	L	8	M 14 x 1,5	1	Rd. 32 x 3	315	4,0	-25	85
RKL 08 HL 1	8	L	10	M 16 x 1,5	1	Rd. 32 x 3	315	4,0	-25	85
RKL 10 HL 1	10	L	12	M 18 x 1,5	1	Rd. 32 x 3	315	4,0	-25	85
RKL 13 HL 1	12	L	15	M 22 x 1,5	1	Rd. 32 x 3	315	4,0	-25	85
RKL 13 HL 2	12	L	15	M 22 x 1,5	2	Rd. 36 x 3	300	4,0	-25	85
RKL 13 HL 3	12	L	15	M 22 x 1,5	3	Rd. 48 x 3	300	3,5	-25	100
RKL 16 HL 3	16	L	18	M 26 x 1,5	3	Rd. 48 x 3	300	3,5	-25	100
RKL 16 HL 4	16	L	18	M 26 x 1,5	4	Rd. 54 x 4	300	3,5	-25	85
RKL 20 HL 4	19	L	22	M 30 x 2	4	Rd. 54 x 4	160	4,0	-25	85
RKL 20 HL 5	19	L	22	M 30 x 2	5	Rd. 60 x 3	160	4,0	-40	100
RKL 25 HL 4	25	L	28	M 36 x 2	4	Rd. 54 x 4	160	4,0	-25	85
RKL 25 HL 5	25	L	28	M 36 x 2	5	Rd. 60 x 3	160	4,0	-40	100
RKL 32 HL 6	31	L	35	M 45 x 2	6	Rd. 79 x 4	160	4,0	-25	85
RKL 06 HS 1	6	S	10	M 18 x 1,5	1	Rd. 32 x 3	400	4,0	-25	85
RKL 08 HS 1	8	S	12	M 20 x 1,5	1	Rd. 32 x 3	400	4,0	-25	85
RKL 10 HS 1	10	S	14	M 22 x 1,5	1	Rd. 32 x 3	400	4,0	-25	85
RKL 13 HS 2	12	S	16	M 24 x 1,5	2	Rd. 36 x 3	300	4,0	-25	85
RKL 13 HS 3	12	S	16	M 24 x 1,5	3	Rd. 48 x 3	300	3,5	-25	100
RKL 16 HS 3	16	S	20	M 30 x 2	3	Rd. 48 x 3	300	3,5	-25	100
RKL 16 HS 4	16	S	20	M 30 x 2	4	Rd. 54 x 4	300	3,5	-25	85
RKL 20 HS 4	19	S	25	M 36 x 2	4	Rd. 54 x 4	300	3,5	-25	85
RKL 20 HS 5	19	S	25	M 36 x 2	5	Rd. 60 x 3	160	4,0	-40	100
RKL 25 HS 4	25	S	30	M 42 x 2	4	Rd. 54 x 4	300	3,5	-25	85
RKL 25 HS 5	25	S	30	M 42 x 2	5	Rd. 60 x 3	160	4,0	-40	100
RKL 32 HS 6	31	S	38	M 52 x 2	6	Rd. 79 x 4	420	2,5	-25	85

DN = номинальный диаметр, номинальный внутренний диаметр SF подсоед. = коэффициент безопасности в подсоединенном состоянии
 Другие значения давления и температуры по запросу. Типоразмер 5 с маховичком

RKF ZUB

Пылезащитная розетка



Подходит для: Жесткая половина трубопроводной муфты
Принадлежности: RKF HL / RKF HS, Жесткая половина трубопроводной муфты

Материал: Латунь

Наименование	Типоразмер
RKF ZUB 2 10	2

RKF ZUBS

Колпачок



Подходит для: Жесткая половина трубопроводной муфты
Принадлежности: RKF HL / RKF HS, Жесткая половина трубопроводной муфты

Наименование	Типоразмер	Резьба муфты	Материал
RKF ZUBS 1 K	1	Rd. 32 x 3	Пластмасса
RKF ZUBS 2 K	2	Rd. 36 x 3	Пластмасса
RKF ZUBS 2 ALU	2	Rd. 36 x 3	Алюминий
RKF ZUBS 4 ALU	4	Rd. 54 x 4	Алюминий
RKF ZUBS 6	6	Rd. 79 x 4	Алюминий

RKL ZUBS

Резьбовая пробка



Подходит для: Подвижная половина трубопроводной муфты
Принадлежности: RKL HL / RKL HS, Подвижная половина трубопроводной муфты

Наименование	Типоразмер	Резьба муфты	Материал
RKL ZUBS 1 K	1	Rd. 32 x 3	Пластмасса
RKL ZUBS 2K	2	Rd. 36 x 3	Пластмасса
RKL ZUBS 2 ALU	2	Rd. 36 x 3	Алюминий
RKL ZUBS 4 ALU	4	Rd. 54 x 4	Алюминий
RKL ZUBS 6	6	Rd. 79 x 4	Алюминий

SK ZUB GEHÄUSE

Пылезащитный корпус



Принадлежности: RKL HL / RKL HS, Подвижная половина трубопроводной муфты

Наименование
SK ZUB 3 16

Типоразмер
1

RKF ORING

Кольцо круглого сечения



Подходит для: Жесткая половина трубопроводной муфты
Запасные части: RKF HL / RKF HS, Жесткая половина трубопроводной муфты

Материал: Нитрильный каучук

Наименование	Типоразмер	Ø d1 mm	Ø d2 mm	S mm
RKF ORING 1-17-2	1	17	21	2,0
RKF ORING 1-22-1.5	1	22	25	1,5
RKF ORING 2-20-2	2	20	24	2,0
RKF ORING 2-25-1.5	2	25	28	1,5
RKF ORING 3-37-2	3	37	41	2,0
RKF ORING 4-32-3	4	32	38	3,0
RKF ORING 4-35-2.5	4	35	40	2,5
RKF ORING 5-40-3	5	50	56	3,0
RKF ORING 5-47-2.5	5	47	52	2,5

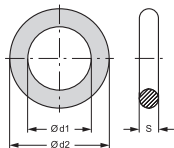

SKF HL / SKF HS

Жесткая половина резьбовой муфты



Область применения: Общие случаи применения, например, в промышленности, строительном оборудовании, сельскохозяйственной технике и т.д.

Форма уплотнения 1: Внутренний конус 24°

Защита поверхности: Гальваническое покрытие

Соединение 1: Метрическая наружная резьба, цилиндрическая
Материал: Сталь

Принадлежности: SKF ZUBS AL, Колпачок
SKF ZUBS, Пылезащита для SKF

Наименование	Типоразмер	DN*	Серия	Для наружного Ø трубы мм	Соединительная резьба	Резьба муфты	Рабочее давление bar	Температура минерального масла min. °C	Температура минерального масла max. °C	SF подсоед.*
SKF 04 HL 1	1	4	L	6	M 12 x 1,5	Rd. 24 x 2	315	-25	100	4
SKF 06 HL 1	1	6	L	8	M 14 x 1,5	Rd. 24 x 2	450	-30	100	4

DN = номинальный диаметр, номинальный внутренний диаметр SF подсоед. = коэффициент безопасности в подсоединенном состоянии

Наименование	Типоразмер	DN*	Серия	Для наружного Ø трубы мм	Соединительная резьба	Резьба муфты	Рабочее давление bar	Температура минерального масла min. °C	Температура минерального масла max. °C	SF подсоед.*
SKF 06 HL 2	2	6	L	8	M 14 x 1,5	Rd. 28 x 2	325	-30	100	4
SKF 06 HL 3	3	6	L	8	M 14 x 1,5	Rd. 36 x 2	300	-30	100	4
SKF 08 HL 2	2	8	L	10	M 16 x 1,5	Rd. 28 x 2	325	-30	100	4
SKF 08 HL 3	3	8	L	10	M 16 x 1,5	Rd. 36 x 2	300	-30	100	4
SKF 10 HL 3	3	10	L	12	M 18 x 1,5	Rd. 36 x 2	300	-30	100	4
SKF 10 HL 4	4	10	L	12	M 18 x 1,5	Rd. 42 x 2	250	-30	100	4
SKF 13 HL 3	3	12	L	15	M 22 x 1,5	Rd. 36 x 2	300	-30	100	4
SKF 13 HL 4	4	12	L	15	M 22 x 1,5	Rd. 42 x 2	250	-30	100	4
SKF 16 HL 3	3	16	L	18	M 26 x 1,5	Rd. 36 x 2	300	-30	100	4
SKF 16 HL 4	4	16	L	18	M 26 x 1,5	Rd. 42 x 2	250	-30	100	4
SKF 16 HL 5	5	16	L	18	M 26 x 1,5	Rd. 48 x 3	250	-30	100	4
SKF 20 HL 5	5	19	L	22	M 30 x 2	Rd. 48 x 3	250	-30	100	4
SKF 25 HL 5	5	25	L	28	M 36 x 2	Rd. 48 x 3	250	-30	100	4
SKF 32 HL 5	5	31	L	35	M 45 x 2	Rd. 48 x 3	250	-30	100	4
SKF 32 HL 6	6	31	L	35	M 45 x 2	Rd. 70 x 3	160	-25	100	4
SKF 40 HL 6	6	38	L	42	M 52 x 2	Rd. 70 x 3	160	-25	100	4
SKF 04 HS 1	1	4	S	8	M 16 x 1,5	Rd. 24 x 2	450	-25	100	4
SKF 06 HS 1	1	6	S	10	M 18 x 1,5	Rd. 24 x 2	450	-25	100	4
SKF 06 HS 2	2	6	S	10	M 18 x 1,5	Rd. 28 x 2	325	-30	100	4
SKF 06 HS 3	3	6	S	10	M 18 x 1,5	Rd. 36 x 2	300	-30	100	4
SKF 08 HS 2	2	8	S	12	M 20 x 1,5	Rd. 28 x 2	325	-30	100	4
SKF 08 HS 3	3	8	S	12	M 20 x 1,5	Rd. 36 x 2	300	-30	100	4
SKF 10 HS 3	3	10	S	14	M 22 x 1,5	Rd. 36 x 2	300	-30	100	4
SKF 10 HS 4	4	10	S	14	M 22 x 1,5	Rd. 42 x 2	250	-30	100	4
SKF 13 HS 3	3	12	S	16	M 24 x 1,5	Rd. 36 x 2	300	-30	100	4
SKF 13 HS 4	4	12	S	16	M 24 x 1,5	Rd. 42 x 2	250	-30	100	4
SKF 16 HS 3	3	16	S	20	M 30 x 2	Rd. 36 x 2	300	-30	100	4
SKF 16 HS 4	4	16	S	20	M 30 x 2	Rd. 42 x 2	250	-30	100	4
SKF 16 HS 5	5	16	S	20	M 30 x 2	Rd. 48 x 3	250	-30	100	4
SKF 20 HS 5	5	19	S	25	M 36 x 2	Rd. 48 x 3	250	-30	100	4
SKF 25 HS 5	5	25	S	30	M 42 x 2	Rd. 48 x 3	250	-30	100	4
SKF 25 HS 6	6	25	S	30	M 42 x 2	Rd. 70 x 3	300	-30	100	4
SKF 32 HS 6	6	31	S	38	M 52 x 2	Rd. 70 x 3	300	-30	100	4

DN = номинальный диаметр, номинальный внутренний диаметр SF подсоед. = коэффициент безопасности в подсоединенном состоянии
 Другие значения давления и температуры по запросу.

SKFS HL / SKFS HS

Жесткая половина резьбовой муфты



Область применения: Общие случаи применения, например, в промышленности, строительном оборудовании, сельскохозяйственной технике и т.д.

Соединение 1: Метрическая наружная резьба, цилиндрическая

Материал: Сталь

Принадлежности: SKF ZUBS, Пылезащита для SKF
SKF ZUBS AL, Колпачок

Модель: Муфта с переборочным соединением

Форма уплотнения 1: Внутренний конус 24°

Защита поверхности: Гальваническое покрытие

Наименование	Типоразмер	DN*	Серия	Для наружного Ø трубы мм	Соединительная резьба	Резьба муфты	Рабочее давление bar	Температура минерального масла min. °C	Температура минерального масла max. °C	SF подсоед.*
SKFS 04 HL 1	1	4	L	6	M 12 x 1,5	Rd. 24 x 2	315	-25	100	4
SKFS 06 HL 1	1	6	L	8	M 14 x 1,5	Rd. 24 x 2	450	-30	100	4
SKFS 06 HL 2	2	6	L	8	M 14 x 1,5	Rd. 28 x 2	325	-30	100	4
SKFS 06 HL 3	3	6	L	8	M 14 x 1,5	Rd. 36 x 2	300	-30	100	4
SKFS 08 HL 2	2	8	L	10	M 16 x 1,5	Rd. 28 x 2	325	-30	100	4
SKFS 08 HL 3	3	8	L	10	M 16 x 1,5	Rd. 36 x 2	300	-30	100	4
SKFS 10 HL 3	3	10	L	12	M 18 x 1,5	Rd. 36 x 2	300	-30	100	4
SKFS 10 HL 4	4	10	L	12	M 18 x 1,5	Rd. 42 x 2	250	-30	100	4
SKFS 13 HL 3	3	12	L	15	M 22 x 1,5	Rd. 36 x 2	300	-30	100	4
SKFS 13 HL 4	4	12	L	15	M 22 x 1,5	Rd. 42 x 2	250	-30	100	4
SKFS 16 HL 3	3	16	L	18	M 26 x 1,5	Rd. 36 x 2	300	-30	100	4
SKFS 16 HL 4	4	16	L	18	M 26 x 1,5	Rd. 42 x 2	250	-30	100	4
SKFS 16 HL 5	5	16	L	18	M 26 x 1,5	Rd. 48 x 3	250	-30	100	4
SKFS 20 HL 5	5	19	L	22	M 30 x 2	Rd. 48 x 3	250	-30	100	4
SKFS 25 HL 5	5	25	L	28	M 36 x 2	Rd. 48 x 3	250	-30	100	4
SKFS 32 HL 6	6	31	L	38	M 45 x 2	Rd. 70 x 3	160	-25	100	4
SKFS 40 HL 6	6	38	L	42	M 52 x 2	Rd. 70 x 3	160	-25	100	4
SKFS 04 HS 1	1	4	S	8	M 16 x 1,5	Rd. 24 x 2	450	-25	100	4
SKFS 06 HS 2	2	6	S	10	M 18 x 1,5	Rd. 28 x 2	325	-30	100	4
SKFS 06 HS 3	3	6	S	10	M 18 x 1,5	Rd. 36 x 2	300	-30	100	4
SKFS 08 HS 2	2	8	S	12	M 20 x 1,5	Rd. 28 x 2	325	-30	100	4
SKFS 08 HS 3	3	8	S	12	M 20 x 1,5	Rd. 36 x 2	300	-30	100	4
SKFS 10 HS 3	3	10	S	14	M 22 x 1,5	Rd. 36 x 2	300	-30	100	4
SKFS 10 HS 4	4	10	S	14	M 22 x 1,5	Rd. 42 x 2	250	-30	100	4
SKFS 13 HS 3	3	12	S	16	M 24 x 1,5	Rd. 36 x 2	300	-30	100	4
SKFS 13 HS 4	4	12	S	16	M 24 x 1,5	Rd. 42 x 2	250	-30	100	4
SKFS 16 HS 4	4	16	S	20	M 30 x 2	Rd. 42 x 2	250	-30	100	4
SKFS 16 HS 5	5	16	S	20	M 30 x 2	Rd. 48 x 3	250	-30	100	4
SKFS 20 HS 5	5	19	S	25	M 36 x 2	Rd. 48 x 3	250	-30	100	4
SKFS 25 HS 5	5	25	S	30	M 42 x 2	Rd. 48 x 3	250	-30	100	4
SKFS 25 HS 6	6	25	S	30	M 42 x 2	Rd. 70 x 3	300	-30	100	4
SKFS 32 HS 5	5	31	S	38	M 52 x 2	Rd. 48 x 3	300	-30	100	4
SKFS 32 HS 6	6	31	S	38	M 52 x 2	Rd. 70 x 3	300	-30	100	4

DN = номинальный диаметр, номинальный внутренний диаметр SF подсоед. = коэффициент безопасности в подсоединенном состоянии

Другие значения давления и температуры по запросу.

SKF IR

Жесткая половина резьбовой муфты



Область применения: Общие случаи применения, например, в промышленности, строительном оборудовании, сельскохозяйственной технике и т.д.

Соединение 1: Внутренняя резьба BSP, цилиндрическая
Материал: Сталь

Форма уплотнения 1: Для ввертной цапфы формы А, В и при необходимости формы Е

Защита поверхности: Гальваническое покрытие

Варианты изделия: SKF IR VA, Жесткая половина резьбовой муфты, Высококачественная сталь

Принадлежности: SKF ZUBS, Пылезащита для SKF
SKF ZUBS AL, Колпачок

Наименование	Типоразмер	DN*	Соединительная резьба	Резьба муфты	Рабочее давление	Температура минерального масла min.	Температура минерального масла max.	SF подсоед.*
					bar	°C	°C	
SKF 06 IR 1	1	6	G 1/4" -19	Rd. 24 x 2	450	-30	100	4
SKF 10 IR 2	2	10	G 3/8" -19	Rd. 28 x 2	325	-30	100	4
SKF 10 IR 3	3	10	G 3/8" -19	Rd. 36 x 2	300	-30	100	4
SKF 13 IR 3	3	12	G 1/2" -14	Rd. 36 x 2	300	-30	100	4
SKF 20 IR 4	4	19	G 3/4" -14	Rd. 42 x 2	250	-30	100	4
SKF 20 IR 5	5	19	G 3/4" -14	Rd. 48 x 3	250	-30	100	4
SKF 25 IR 5	5	25	G 1" -11	Rd. 48 x 3	250	-30	100	4
SKF 32 IR 6	6	31	G 1.1/4" -11	Rd. 70 x 3	300	-25	100	4
SKF 40 IR 6	6	38	G 1.1/2" -11	Rd. 70 x 3	300	-25	100	4

DN = номинальный диаметр, номинальный внутренний диаметр SF подсоед. = коэффициент безопасности в подсоединенном состоянии
Другие значения давления и температуры по запросу.

SKF IM AE

Жесткая половина резьбовой муфты



Область применения: Общие случаи применения, например, в промышленности, строительном оборудовании, сельскохозяйственной технике и т.д.

Соединение 1: Метрическая внутренняя резьба, цилиндрическая
Совместимость с: Aeroquip

Форма уплотнения 1: Для ввертной цапфы формы А, В и при необходимости формы Е

Защита поверхности: Гальваническое покрытие

Материал: Сталь

Принадлежности: SKF ZUBS AE, Пылезащита для SKF...AE

Наименование	DN*	Соединительная резьба	Резьба муфты	Рабочее давление	Температура минерального масла min.	Температура минерального масла max.	SF подсоед.*
				bar	°C	°C	
SKF 13 IM AE	12	M 22 x 1,5	Rd. 35 x 2	350	-30	100	4
SKF 16 IM AE	16	M 26 x 1,5	Rd. 42 x 2	350	-30	100	
SKF 20 IM AE	19	M 30 x 1,5	Rd. 54 x 3	350	-30	100	4
SKF 25 IM AE	25	M 38 x 1,5	Rd. 64 x 3	350	-40	150	

DN = номинальный диаметр, номинальный внутренний диаметр SF подсоед. = коэффициент безопасности в подсоединенном состоянии
Другие значения давления и температуры по запросу.

SKFS IR E

Жесткая половина резьбовой муфты



Область применения: Автомобилестроение
Форма уплотнения 1: Для ввертной цапфы формы А, В и при необходимости формы Е
Защита поверхности: Гальваническое покрытие
Принадлежности: SKF ZUBS E, Пылезащита для SKF...E

Соединение 1: Внутренняя резьба BSP, цилиндрическая
Материал: Сталь

Наименование	DN*	Соединительная резьба	Резьба муфты	Рабочее давление bar	Температура минерального масла min. °C	Температура минерального масла max. °C	SF подсоед.*
SKFS 20 IR E	19	G 3/4" -14	Rd. 44 x 2,5	250	-25	100	3
SKFS 25 IR E	25	G 1" -11	Rd. 54 x 2,5	230	-25	100	3

DN = номинальный диаметр, номинальный внутренний диаметр SF подсоед. = коэффициент безопасности в подсоединенном состоянии
 Другие значения давления и температуры по запросу.

SKF IN SP

Жесткая половина резьбовой муфты



Область применения: Общие случаи применения, например, в промышленности, строительном оборудовании, сельскохозяйственной технике и т.д.

Форма уплотнения 1: Резьбовое уплотнение
Дополнительный признак: с шаровым клапаном
Защита поверхности: Цинкование, белое хромирование
Принадлежности: SKF ZUBS SP, Пылезащита для SKF...SP

Соединение 1: Внутренняя резьба NPT
Совместимость с: Pioneer
Материал: Высокопрочная специальная сталь

Наименование	Типоразмер	DN*	Соединительная резьба	Рабочее давление bar	SF подсоед.*	Температура минерального масла min. °C	Температура минерального масла max. °C
SKF 06 IN SP	1	6	NPT 1/4" -18	700	3	-25	125
SKF 10 IN 06 SP	2	10	NPT 1/4" -18	700	3	-25	125
SKF 10 IN SP	2	10	NPT 3/8" -18	700	3	-30	80

DN = номинальный диаметр, номинальный внутренний диаметр SF подсоед. = коэффициент безопасности в подсоединенном состоянии
 Другие значения давления и температуры по запросу.

SKF IR RO

Жесткая половина резьбовой муфты



Область применения: Гидравлические молоты, копры и т.д.
Форма уплотнения 1: Для ввертной цапфы формы А, В и при необходимости формы Е
Защита поверхности: Гальваническое покрытие
Принадлежности: SKF ZUBS 08 RO, Пылезащита для SKF...RO
 SK ZUB 01 RO, Приварное крепление для муфты RO

Соединение 1: Внутренняя резьба BSP, цилиндрическая
Материал: Сталь

Наименование	DN*	Соединительная резьба	SW (размер под ключ) mm	Резьба муфты	Рабочее давление bar	Температура минерального масла min. °C	Температура минерального масла max. °C	SF подсоед.*
SKF 10 IR RO	10	G 3/8" -19	22	Rd. 36 x 3	500	-30	120	4
SKF 13 IR RO	12	G 1/2" -14	26	Rd. 40 x 3	450	-30	120	4
SKF 20 IR RO	19	G 3/4" -14	30	Rd. 45 x 3	400	-30	120	4
SKF 25 IR RO	25	G 1" -11	40	Rd. 58 x 4	350	-30	120	4
SKF 32 IR RO	31	G 1.1/4" -11	48	Rd. 65 x 5	320	-30	120	4
SKF 40 IR RO	38	G 1.1/2" -11	55	Rd. 75 x 5	300	-30	120	4
SKF 50 IR RO	51	G 2" -11	76	Rd. 108 x 5	250	-30	120	4

DN = номинальный диаметр, номинальный внутренний диаметр SF подсоед. = коэффициент безопасности в подсоединенном состоянии SW = размер под ключ

SKF IR SN 75

Жесткая половина резьбовой муфты



Область применения: Нефтедобыча на шельфе, нефтепромыслы, инструменты и т.д.

Соединение 1: Внутренняя резьба BSP, цилиндрическая

Материал: Сталь

Принадлежности: SKF ZUBS SN 75, Пылезащита для SKF...SN 75

Модель: Snap-tite, серия 75

Форма уплотнения 1: Для ввертной цапфы формы А, В и при необходимости формы Е

Защита поверхности: Гальваническое покрытие

Наименование	DN*	Соединительная резьба	Резьба муфты	Рабочее давление bar	SF подсоед.*	Температура минерального масла min.	Температура минерального масла max.
						°C	°C
SKF 20 IR SN 75	19	G 3/4" -14	1.3/4" -8	345	4	-40	90
SKF 25 IR SN 75	25	G 1" -11	2.1/4" -6	345	4	-40	90
SKF 32 IR SN 75	31	G 1.1/4" -11	2.5/8" -6	345	3	-40	90
SKF 40 IR SN 75	38	G 1.1/2" -11	3.1/4" -4	345	3	-40	90
SKF 50 IR SN 75	51	G 2" -11	4" -4	345	3	-40	90
SKF 65 IR SN 75	65	G 2.1/2" -11	5" -4	207	2	-40	90
SKF 75 IR SN 75	76	G 3" -11	6" -4	207	2	-40	90

DN = номинальный диаметр, номинальный внутренний диаметр SF подсоед. = коэффициент безопасности в подсоединенном состоянии

SKL HL / SKL HS

Подвижная половина резьбовой муфты



Область применения: Общие случаи применения, например, в промышленности, строительном оборудовании, сельскохозяйственной технике и т.д.

Форма уплотнения 1: Внутренний конус 24°

Защита поверхности: Гальваническое покрытие

Варианты изделия: SKL HL SI, Подвижная половина резьбовой муфты с фиксатором, Сталь

Соединение 1: Метрическая наружная резьба, цилиндрическая

Материал: Сталь

Принадлежности: SKL ZUBS AL, Запорная цапфа
SKL ZUBS, Пылезащита для SKL

Наименование	Типоразмер	DN*	Серия	Для наружного Ø трубы мм	Соединительная резьба	Резьба муфты	Рабочее давление bar	Температура минерального масла min.	Температура минерального масла max.	SF подсоед.*
								°C	°C	
SKL 04 HL 1	1	4	L	6	M 12 x 1,5	Rd. 24 x 2	315	-25	100	4
SKL 06 HL 1	1	6	L	8	M 14 x 1,5	Rd. 24 x 2	450	-30	100	4
SKL 06 HL 2	2	6	L	8	M 14 x 1,5	Rd. 28 x 2	325	-30	100	4
SKL 06 HL 3	3	6	L	8	M 14 x 1,5	Rd. 36 x 2	300	-30	100	4
SKL 08 HL 2	2	8	L	10	M 16 x 1,5	Rd. 28 x 2	325	-30	100	4
SKL 08 HL 3	3	8	L	10	M 16 x 1,5	Rd. 36 x 2	300	-30	100	4
SKL 10 HL 3	3	10	L	12	M 18 x 1,5	Rd. 36 x 2	300	-30	100	4
SKL 10 HL 4	4	10	L	12	M 18 x 1,5	Rd. 42 x 2	250	-30	100	4
SKL 13 HL 3	3	12	L	15	M 22 x 1,5	Rd. 36 x 2	300	-30	100	4
SKL 13 HL 4	4	12	L	15	M 22 x 1,5	Rd. 42 x 2	250	-30	100	4
SKL 16 HL 3	3	16	L	18	M 26 x 1,5	Rd. 36 x 2	300	-30	100	4
SKL 16 HL 4	4	16	L	18	M 26 x 1,5	Rd. 42 x 2	250	-30	100	4
SKL 16 HL 5	5	16	L	18	M 26 x 1,5	Rd. 48 x 3	250	-30	100	4
SKL 20 HL 5	5	19	L	22	M 30 x 2	Rd. 48 x 3	250	-30	100	4
SKL 25 HL 5	5	25	L	28	M 36 x 2	Rd. 48 x 3	250	-30	100	4
SKL 32 HL 5	5	31	L	35	M 45 x 2	Rd. 48 x 3	250	-30	100	4
SKL 32 HL 6	6	31	L	35	M 45 x 2	Rd. 70 x 3	160	-25	100	4
SKL 40 HL 6	6	38	L	42	M 52 x 2	Rd. 70 x 3	160	-25	100	4
SKL 04 HS 1	1	4	S	8	M 16 x 1,5	Rd. 24 x 2	450	-25	100	4
SKL 06 HS 1	1	6	S	10	M 18 x 1,5	Rd. 24 x 2	450	-25	100	4
SKL 06 HS 2	2	6	S	10	M 18 x 1,5	Rd. 28 x 2	325	-30	100	4
SKL 06 HS 3	3	6	S	10	M 18 x 1,5	Rd. 36 x 2	300	-30	100	4

DN = номинальный диаметр, номинальный внутренний диаметр SF подсоед. = коэффициент безопасности в подсоединенном состоянии

SKL HL / SKL HS (Продолжение)

Подвижная половина резьбовой муфты

Наименование	Типоразмер	DN*	Серия	Для наружного Ø трубы мм	Соединительная резьба	Резьба муфты	Рабочее давление bar	Температура минерального масла min. °C	Температура минерального масла max. °C	SF подсоед.*
SKL 08 HS 2	2	8	S	12	M 20 x 1,5	Rd. 28 x 2	325	-30	100	4
SKL 08 HS 3	3	8	S	12	M 20 x 1,5	Rd. 36 x 2	300	-30	100	4
SKL 10 HS 3	3	10	S	14	M 22 x 1,5	Rd. 36 x 2	300	-30	100	4
SKL 10 HS 4	4	10	S	14	M 22 x 1,5	Rd. 42 x 2	250	-25	125	4
SKL 13 HS 3	3	12	S	16	M 24 x 1,5	Rd. 36 x 2	300	-30	100	4
SKL 13 HS 4	4	12	S	16	M 24 x 1,5	Rd. 42 x 2	250	-30	100	4
SKL 16 HS 3	3	16	S	20	M 30 x 2	Rd. 36 x 2	300	-25	125	4
SKL 16 HS 4	4	16	S	20	M 30 x 2	Rd. 42 x 2	250	-30	100	4
SKL 16 HS 5	5	16	S	20	M 30 x 2	Rd. 48 x 3	250	-30	100	4
SKL 20 HS 5	5	19	S	25	M 36 x 2	Rd. 48 x 3	250	-30	100	4
SKL 25 HS 5	5	25	S	30	M 42 x 2	Rd. 48 x 3	250	-30	100	4
SKL 25 HS 6	6	25	S	30	M 42 x 2	Rd. 70 x 3	300	-30	100	4
SKL 32 HS 6	6	31	S	38	M 52 x 2	Rd. 70 x 3	300	-30	100	4

DN = номинальный диаметр, номинальный внутренний диаметр SF подсоед. = коэффициент безопасности в подсоединенном состоянии
Другие значения давления и температуры по запросу.

SKLS HL / SKLS HS

Подвижная половина резьбовой муфты



Область применения: Общие случаи применения, например, в промышленности, строительном оборудовании, сельскохозяйственной технике и т.д.

Соединение 1: Метрическая наружная резьба, цилиндрическая

Модель: Муфта с переборочным соединением

Форма уплотнения 1: Внутренний конус 24°

Защита поверхности: Гальваническое покрытие

Принадлежности: SKL ZUBS, Пылесозита для SKL

SKL ZUBS AL, Запорная цапфа

Материал: Сталь

Наименование	Типоразмер	DN*	Серия	Для наружного Ø трубы мм	Соединительная резьба	Резьба муфты	Рабочее давление bar	Температура минерального масла min. °C	Температура минерального масла max. °C	SF подсоед.*
SKLS 04 HL 1	1	4	L	6	M 12 x 1,5	Rd. 24 x 2	315	-25	100	4
SKLS 06 HL 1	1	6	L	8	M 14 x 1,5	Rd. 24 x 2	450	-30	100	4
SKLS 06 HL 2	2	6	L	8	M 14 x 1,5	Rd. 28 x 2	270	-30	100	4
SKLS 06 HL 3	3	6	L	8	M 14 x 1,5	Rd. 36 x 2	300	-30	100	4
SKLS 08 HL 2	2	8	L	10	M 16 x 1,5	Rd. 28 x 2	270	-30	100	4
SKLS 08 HL 3	3	8	L	10	M 16 x 1,5	Rd. 36 x 2	300	-30	100	4
SKLS 10 HL 3	3	10	L	12	M 18 x 1,5	Rd. 36 x 2	300	-30	100	4
SKLS 10 HL 4	4	10	L	10	M 18 x 1,5	Rd. 42 x 2	250	-30	100	4
SKLS 13 HL 3	3	12	L	15	M 22 x 1,5	Rd. 36 x 2	300	-30	100	4
SKLS 13 HL 4	4	12	L	15	M 22 x 1,5	Rd. 42 x 2	250	-30	100	4
SKLS 16 HL 3	3	16	L	18	M 26 x 1,5	Rd. 36 x 2	300	-30	100	4
SKLS 16 HL 4	4	16	L	18	M 26 x 1,5	Rd. 42 x 2	250	-30	100	4
SKLS 16 HL 5	5	16	L	18	M 26 x 1,5	Rd. 48 x 3	250	-30	100	4
SKLS 20 HL 5	5	19	L	22	M 30 x 2	Rd. 48 x 3	250	-30	100	4
SKLS 25 HL 5	5	25	L	28	M 36 x 2	Rd. 48 x 3	250	-30	100	4
SKLS 32 HL 6	6	31	L	38	M 45 x 2	Rd. 70 x 3	160	-25	100	4
SKLS 40 HL 6	6	38	L	42	M 52 x 2	Rd. 70 x 3	160	-25	100	4
SKLS 04 HS 1	1	4	S	8	M 16 x 1,5	Rd. 24 x 2	450	-25	100	4
SKLS 06 HS 1	1	6	S	10	M 18 x 1,5	Rd. 24 x 2	450	-25	100	4
SKLS 06 HS 2	2	6	S	10	M 18 x 1,5	Rd. 28 x 2	325	-30	100	4

DN = номинальный диаметр, номинальный внутренний диаметр SF подсоед. = коэффициент безопасности в подсоединенном состоянии

SKLS HL / SKLS HS (Продолжение)

Подвижная половина резьбовой муфты

Наименование	Типоразмер	DN*	Серия	Для наружного Ø трубы мм	Соединительная резьба	Резьба муфты	Рабочее давление bar	Температура минерального масла min. °C	Температура минерального масла max. °C	SF подсоед.*
SKLS 06 HS 3	3	6	S	10	M 18 x 1,5	Rd. 36 x 2	300	-30	100	4
SKLS 08 HS 2	2	8	S	12	M 20 x 1,5	Rd. 28 x 2	325	-30	100	4
SKLS 08 HS 3	3	8	S	12	M 20 x 1,5	Rd. 36 x 2	300	-30	100	4
SKLS 10 HS 3	3	10	S	14	M 22 x 1,5	Rd. 36 x 2	300	-30	100	4
SKLS 10 HS 4	4	10	S	14	M 22 x 1,5	Rd. 42 x 2	250	-25	125	4
SKLS 13 HS 3	3	12	S	16	M 24 x 1,5	Rd. 36 x 2	300	-30	100	4
SKLS 13 HS 4	4	12	S	16	M 24 x 1,5	Rd. 42 x 2	250	-30	100	4
SKLS 16 HS 4	4	16	S	20	M 30 x 2	Rd. 42 x 2	250	-30	100	4
SKLS 16 HS 5	5	16	S	20	M 30 x 2	Rd. 48 x 3	250	-30	100	4
SKLS 20 HS 5	5	19	S	25	M 36 x 2	Rd. 48 x 3	250	-30	100	4
SKLS 25 HS 5	5	25	S	30	M 42 x 2	Rd. 48 x 3	250	-30	100	4
SKLS 25 HS 6	6	25	S	30	M 42 x 2	Rd. 70 x 3	300	-25	100	4
SKLS 32 HS 6	6	31	S	38	M 52 x 2	Rd. 70 x 3	300	-30	100	4

DN = номинальный диаметр, номинальный внутренний диаметр SF подсоед. = коэффициент безопасности в подсоединенном состоянии

Другие значения давления и температуры по запросу.

SKL IR

Подвижная половина резьбовой муфты



Область применения: Общие случаи применения, например, в промышленности, строительном оборудовании, сельскохозяйственной технике и т.д.

Форма уплотнения 1: Для ввертной цапфы формы А, В и при необходимости формы Е

Защита поверхности: Гальваническое покрытие

Варианты изделия: SKL IR VA, Подвижная половина резьбовой муфты, Высококачественная сталь

Принадлежности: SKL ZUBS, Пылезащита для SKL

SKL ZUBS AL, Запорная цапфа

Соединение 1: Внутренняя резьба BSP, цилиндрическая

Материал: Сталь

Наименование	Типоразмер	DN*	Соединительная резьба	Резьба муфты	Рабочее давление bar	Температура минерального масла min. °C	Температура минерального масла max. °C	SF подсоед.*
SKL 06 IR 1	1	6	G 1/4" -19	Rd. 24 x 2	450	-30	100	4
SKL 10 IR 2	2	10	G 3/8" -19	Rd. 28 x 2	325	-30	100	4
SKL 10 IR 3	3	10	G 3/8" -19	Rd. 36 x 2	300	-30	100	4
SKL 13 IR 3	3	12	G 1/2" -14	Rd. 36 x 2	300	-30	100	4
SKL 20 IR 4	4	19	G 3/4" -14	Rd. 42 x 2	250	-30	100	4
SKL 20 IR 5	5	19	G 3/4" -14	Rd. 48 x 3	250	-30	100	4
SKL 25 IR 5	5	25	G 1" -11	Rd. 48 x 3	250	-30	100	4
SKL 32 IR 6	6	31	G 1.1/4" -11	Rd. 70 x 3	300	-25	100	4
SKL 40 IR 6	6	38	G 1.1/2" -11	Rd. 70 x 3	300	-25	100	4

DN = номинальный диаметр, номинальный внутренний диаметр SF подсоед. = коэффициент безопасности в подсоединенном состоянии

Другие значения давления и температуры по запросу.

SKL IM AE

Подвижная половина резьбовой муфты



Область применения: Общие случаи применения, например, в промышленности, строительном оборудовании, сельскохозяйственной технике и т.д.

Форма уплотнения 1: Для ввертной цапфы формы A, B и при необходимости формы E

Материал: Сталь

Принадлежности: SKL ZUBS AE, Пылезащита для SKL...AE

Соединение 1: Метрическая внутренняя резьба, цилиндрическая

Совместимость с: Aeroquip

Защита поверхности: Гальваническое покрытие

Наименование	DN*	Соединительная резьба	Резьба муфты	Рабочее давление bar	Температура минерального масла min. °C	Температура минерального масла max. °C	SF подсоед.*
SKL 13 IM AE	12	M 22 x 1,5	Rd. 35 x 2	350	-30	100	4
SKL 16 IM AE	16	M 26 x 1,5	Rd. 42 x 2	350	-30	100	
SKL 20 IM AE	19	M 30 x 1,5	Rd. 54 x 3	350	-30	100	4
SKL 25 IM AE	25	M 38 x 1,5	Rd. 64 x 3	350	-40	150	

DN = номинальный диаметр, номинальный внутренний диаметр SF подсоед. = коэффициент безопасности в подсоединенном состоянии

Другие значения давления и температуры по запросу.

SKL IR E

Подвижная половина резьбовой муфты



Область применения: Автомобилестроение

Форма уплотнения 1: Для ввертной цапфы формы A, B и при необходимости формы E

Защита поверхности: Гальваническое покрытие

Принадлежности: SKL ZUBS E, Пылезащита для SKL...E

Соединение 1: Внутренняя резьба BSP, цилиндрическая

Материал: Сталь

Наименование	DN*	Соединительная резьба	Резьба муфты	Рабочее давление bar	Температура минерального масла min. °C	Температура минерального масла max. °C	SF подсоед.*
SKL 20 IR E	19	G 3/4" -14	Rd. 44 x 2,5	250	-25	100	3
SKL 25 IR E	25	G 1" -11	Rd. 54 x 2,5	230	-25	100	3

DN = номинальный диаметр, номинальный внутренний диаметр SF подсоед. = коэффициент безопасности в подсоединенном состоянии

Другие значения давления и температуры по запросу.

SKL HN SP

Подвижная половина резьбовой муфты



Область применения: Общие случаи применения, например, в промышленности, строительном оборудовании, сельскохозяйственной технике и т.д.

Форма уплотнения 1: Резьбовое уплотнение

Дополнительный признак: с шаровым клапаном

Защита поверхности: Гальваническое покрытие

Принадлежности: SKL ZUBS SP, Пылезащита для SKL...SP

Соединение 1: Наружная резьба NPT

Совместимость с: Pioneer

Материал: Сталь

Наименование	DN*	Соединительная резьба	Рабочее давление bar	Температура минерального масла min. °C	Температура минерального масла max. °C	SF подсоед.*
SKL 06 HN SP	6	NPT 1/4" -18	700	-25	110	3
SKL 10 HN 06 SP	10	NPT 1/4" -18	700	-25	125	3
SKL 10 HN SP	10	NPT 3/8" -18	700	-30	80	3

DN = номинальный диаметр, номинальный внутренний диаметр SF подсоед. = коэффициент безопасности в подсоединенном состоянии

Другие значения давления и температуры по запросу.

SKL IR RO

Подвижная половина резьбовой муфты



Область применения: Гидравлические молоты, копры и т.д.
Форма уплотнения 1: Для ввертной цапфы формы А, В и при необходимости формы Е
Защита поверхности: Гальваническое покрытие

Соединение 1: Внутренняя резьба BSP, цилиндрическая
Материал: Сталь
Принадлежности: SKL ZUB 03 RO, Гаечный ключ для SKL...RO
 SKL ZUBS 09 RO, Пылезащита для SKL...RO
 SK ZUB 01 RO, Приварное крепление для муфты RO

Наименование	DN*	Соединительная резьба	SW (размер под ключ) mm	Резьба муфты	Рабочее давление bar	Температура минерального масла min. °C	Температура минерального масла max. °C	SF подсоед.*
SKL 10 IR RO	10	G 3/8" -19	45	Rd. 36 x 3	500	-30	120	4
SKL 13 IR RO	12	G 1/2" -14	50	Rd. 40 x 3	450	-30	120	4
SKL 20 IR RO	19	G 3/4" -14	55	Rd. 45 x 3	400	-30	120	4
SKL 25 IR RO	25	G 1" -11	70	Rd. 58 x 4	350	-30	120	4
SKL 32 IR RO	31	G 1.1/4" -11	80	Rd. 65 x 5	320	-30	120	4
SKL 40 IR RO	38	G 1.1/2" -11	87	Rd. 75 x 5	300	-30	120	4
SKL 50 IR RO	51	G 2" -11	130	Rd. 108 x 5	250	-30	120	4

DN = номинальный диаметр, номинальный внутренний диаметр SF подсоед. = коэффициент безопасности в подсоединенном состоянии SW = размер под ключ
 Для того чтобы предотвратить отвинчивание шестигранной гайки в результате вибрации, ее необходимо крепко затянуть гаечным ключом.

SKL IR SN 75

Подвижная половина резьбовой муфты



Область применения: Нефтедобыча на шельфе, нефтепромыслы, инструменты и т.д.
Соединение 1: Внутренняя резьба BSP, цилиндрическая
Материал: Сталь

Модель: Snap-tite, серия 75
Форма уплотнения 1: Для ввертной цапфы формы А, В и при необходимости формы Е
Защита поверхности: Гальваническое покрытие

Наименование	DN*	Соединительная резьба	Резьба муфты	Рабочее давление bar	Температура минерального масла min. °C	Температура минерального масла max. °C	SF подсоед.*
SKL 20 IR SN 75	19	G 3/4" -14	1.3/4" -8	345	-40	90	4
SKL 25 IR SN 75	25	G 1" -11	2.1/4" -6	345	-40	90	4
SKL 32 IR SN 75	31	G 1.1/4" -11	2.5/8" -6	345	-40	90	3
SKL 40 IR SN 75	38	G 1.1/2" -11	3.1/4" -4	345	-40	90	3
SKL 50 IR SN 75	51	G 2" -11	4" -4	345	-40	90	3
SKL 65 IR SN 75	65	G 2.1/2" -11	5" -4	207	-40	90	2
SKL 75 IR SN 75	76	G 3" -11	6" -4	207	-40	90	2

DN = номинальный диаметр, номинальный внутренний диаметр SF подсоед. = коэффициент безопасности в подсоединенном состоянии

SKF ZUBS

Пылезащита для SKF



Подходит для: Жесткая половина резьбовой муфты
Варианты изделия: SKF ZUBS AL, Колпачок, Алюминий
Принадлежности: SKF HL / SKF HS, Жесткая половина резьбовой муфты
 SKFS HL / SKFS HS, Жесткая половина резьбовой муфты
 SKF IR, Жесткая половина резьбовой муфты

Материал: Пластмасса

Наименование	Типоразмер	Для резьбы муфты	Цвет
SKF ZUBS 1	1	Rd. 24 x 2	красный
SKF ZUBS 2	2	Rd. 28 x 2	красный
SKF ZUBS 2 BLAU	2	Rd. 28 x 2	синий
SKF ZUBS 2 GELB	2	Rd. 28 x 2	желтый
SKF ZUBS 2 GRUEN	2	Rd. 28 x 2	зеленый

SKF ZUBS (Продолжение)

Пылезащита для SKF

Наименование	Типоразмер	Для резьбы муфты	Цвет
SKF ZUBS 3	3	Rd. 36 x 2	красный
SKF ZUBS 3 BLAU	3	Rd. 36 x 2	синий
SKF ZUBS 3 GELB	3	Rd. 36 x 2	желтый
SKF ZUBS 3 GRUEN	3	Rd. 36 x 2	зеленый
SKF ZUBS 4	4	Rd. 42 x 2	красный
SKF ZUBS 5	5	Rd. 48 x 3	красный
SKF ZUBS 6	6	Rd. 70 x 3	красный

SKF ZUBS AL

Колпачок



Подходит для: Жесткая половина резьбовой муфты
Принадлежности: SKFS HL / SKFS HS, Жесткая половина резьбовой муфты
 SKF HL / SKF HS, Жесткая половина резьбовой муфты
 SKF IR, Жесткая половина резьбовой муфты

Материал: Алюминий

Наименование	Типоразмер	Для резьбы муфты
SKF ZUBS 1 AL	1	M 24 x 2
SKF ZUBS 2 AL	2	M 28 x 2
SKF ZUBS 3 AL	3	M 36 x 2
SKF ZUBS 4 AL	4	M 42 x 2
SKF ZUBS 5 AL	5	M 48 x 3
SKF ZUBS 6 AL	6	M 70 x 3

SKF ZUBS AE

Пылезащита для SKF...AE



Подходит для: Жесткая половина резьбовой муфты SKF...AE
Принадлежности: SKF IM AE, Жесткая половина резьбовой муфты

Материал: Алюминий

Наименование	DN*	Для резьбы муфты
SKF ZUBS 13 AE	12	Rd. 35 x 2
SKF ZUBS 16 AE	16	Rd. 42 x 2
SKF ZUBS 20 AE	19	Rd. 54 x 3
SKF ZUBS 25 AE	25	Rd. 64 x 3

DN = номинальный диаметр, номинальный внутренний диаметр

SKF ZUBS E

Пылезашита для SKF...E



Подходит для: Жесткая половина резьбовой муфты SKF...E

Материал: Сталь

Принадлежности: SKFS IR E, Жесткая половина резьбовой муфты

Наименование	DN*	Для резьбы муфты
SKF ZUBS 20 E	19	Rd. 44 x 2,5
SKF ZUBS 25 E	25	Rd. 54 x 2,5

DN = номинальный диаметр, номинальный внутренний диаметр

SKF ZUBS SP

Пылезашита для SKF...SP



Подходит для: Жесткая половина резьбовой муфты SKF...SP

Материал: Алюминий

Принадлежности: SKF IN SP, Жесткая половина резьбовой муфты

Наименование	DN*
SKF ZUBS SP 04	6
SKF ZUBS SP 06	10

DN = номинальный диаметр, номинальный внутренний диаметр

SKF ZUBS 08 RO

Пылезашита для SKF...RO



Подходит для: Жесткая половина резьбовой муфты SKF...RO

Принадлежности: SKF IR RO, Жесткая половина резьбовой муфты

Наименование	DN*	Для резьбы муфты
SKF ZUBS 08 RO 03	10	Rd. 36 x 3
SKF ZUBS 08 RO 04	12	Rd. 40 x 3
SKF ZUBS 08 RO 05	19	Rd. 45 x 3
SKF ZUBS 08 RO 06	25	Rd. 58 x 4
SKF ZUBS 08 RO 07	31	Rd. 65 x 5
SKF ZUBS 08 RO 08	38	Rd. 75 x 5
SKF ZUBS 08 RO 09	51	Rd. 108 x 5

SK ZUB 01 RO

Приварное крепление для муфты RO

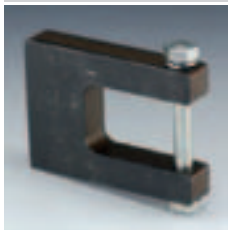

Комплект поставки: Крепление с болтом и гайкой
Принадлежности: SKL IR RO, Подвижная половина резьбовой муфты
 SKF IR RO, Жесткая половина резьбовой муфты

Подходит для: Подвижная половина резьбовой муфты SKL...RO и жесткая половина резьбовой муфты SKF...RO.

Наименование	DN*	Для муфты RO
SK ZUB 01 RO 03	10	3/8"
SK ZUB 01 RO 04	12	1/2"
SK ZUB 01 RO 05	19	3/4"
SK ZUB 01 RO 06	25	1"
SK ZUB 01 RO 07	31	1.1/4"
SK ZUB 01 RO 08	38	1.1/2"
SK ZUB 01 RO 09	51	2"

SKF ZUBS SN 75

Пылезащита для SKF...SN 75



Подходит для: Жесткая половина резьбовой муфты Snap-tite, серия 75
Принадлежности: SKF IR SN 75, Жесткая половина резьбовой муфты

Материал: Сталь

Наименование	DN*	Для резьбы муфты
SKF ZUBS 20 SN 75	19	1.3/4" -8
SKF ZUBS 25 SN 75	25	2.1/4" -6
SKF ZUBS 32 SN 75	31	2.5/8" -6
SKF ZUBS 40 SN 75	38	3.1/4" -4
SKF ZUBS 50 SN 75	51	4" -4

DN = номинальный диаметр, номинальный внутренний диаметр

SKL ZUBS

Пылезащита для SKL



Подходит для: Подвижная половина резьбовой муфты
Варианты изделия: SKL ZUBS AL, Запорная цапфа, Алюминий
Принадлежности: SKL IR, Подвижная половина резьбовой муфты
 SKL HL / SKL HS, Подвижная половина резьбовой муфты
 SKLS HL / SKLS HS, Подвижная половина резьбовой муфты

Материал: Пластмасса

Наименование	Типоразмер	Для резьбы муфты	Цвет
SKL ZUBS 1	1	Rd. 24 x 2	красный
SKL ZUBS 2	2	Rd. 28 x 2	красный
SKL ZUBS 2 BLAU	2	Rd. 28 x 2	синий
SKL ZUBS 2 GELB	2	Rd. 28 x 2	желтый
SKL ZUBS 2 GRUEN	2	Rd. 28 x 2	зеленый
SKL ZUBS 3	3	Rd. 36 x 2	красный
SKL ZUBS 3 BLAU	3	Rd. 36 x 2	синий
SKL ZUBS 3 GELB	3	Rd. 36 x 2	желтый
SKL ZUBS 3 GRUEN	3	Rd. 36 x 2	зеленый
SKL ZUBS 4	4	Rd. 42 x 2	красный
SKL ZUBS 5	5	Rd. 48 x 3	красный
SKL ZUBS 6	6	Rd. 70 x 3	красный

SKL ZUBS AL

Запорная цапфа



Подходит для: Подвижная половина резьбовой муфты
Принадлежности: SKL HL / SKL HS, Подвижная половина резьбовой муфты
SKL IR, Подвижная половина резьбовой муфты
SKLS HL / SKLS HS, Подвижная половина резьбовой муфты

Материал: Алюминий

Наименование	Типоразмер	Для резьбы муфты
SKL ZUBS 1 AL	1	M 24 x 2
SKL ZUBS 2 AL	2	M 28 x 2
SKL ZUBS 3 AL	3	M 36 x 2
SKL ZUBS 4 AL	4	M 42 x 2
SKL ZUBS 5 AL	5	M 48 x 3
SKL ZUBS 6 AL	6	M 70 x 3

SKL ZUBS AE

Пылезащита для SKL...AE



Подходит для: Подвижная половина резьбовой муфты SKL...AE
Принадлежности: SKL IM AE, Подвижная половина резьбовой муфты

Материал: Алюминий

Наименование	DN*	Для резьбы муфты
SKL ZUBS 13 AE	12	Rd. 35 x 2
SKL ZUBS 16 AE	16	Rd. 42 x 2
SKL ZUBS 20 AE	19	Rd. 54 x 3
SKL ZUBS 25 AE	25	Rd. 64 x 3

DN = номинальный диаметр, номинальный внутренний диаметр

SKL ZUBS E

Пылезащита для SKL...E

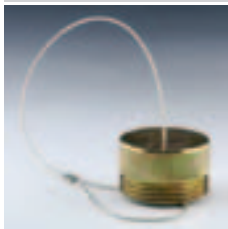

Подходит для: Подвижная половина резьбовой муфты SKL...E
Принадлежности: SKL IR E, Подвижная половина резьбовой муфты

Наименование	DN*	Для резьбы муфты
SKL ZUBS 20 E	19	Rd. 44 x 2,5
SKL ZUBS 25 E	25	Rd. 54 x 2,5

DN = номинальный диаметр, номинальный внутренний диаметр

SKL ZUBS SP

Пылезащита для SKL...SP



Подходит для: Подвижная половина резьбовой муфты SKL...SP
Принадлежности: SKL HN SP, Подвижная половина резьбовой муфты

Материал: Алюминий

Наименование	DN*	Размер
SKL ZUBS SP 04	6	4
SKL ZUBS SP 06	10	6

DN = номинальный диаметр, номинальный внутренний диаметр

SKL ZUBS 09 RO

Пылезащита для SKL...RO



Подходит для: Подвижная половина резьбовой муфты SKL...RO
Принадлежности: SKL IR RO, Подвижная половина резьбовой муфты

Наименование	DN*	Для резьбы муфты
SKL ZUBS 09 RO 03	10	Rd. 36 x 3
SKL ZUBS 09 RO 04	12	Rd. 40 x 3
SKL ZUBS 09 RO 05	19	Rd. 45 x 3
SKL ZUBS 09 RO 06	25	Rd. 58 x 4
SKL ZUBS 09 RO 07	31	Rd. 65 x 5
SKL ZUBS 09 RO 08	38	Rd. 75 x 5
SKL ZUBS 09 RO 09	51	Rd. 108 x 5

SKL ZUB 03 RO

Гаечный ключ для SKL...RO



Подходит для: Подвижная половина резьбовой муфты SKL...RO
Принадлежности: SKL IR RO, Подвижная половина резьбовой муфты

Наименование	DN*	SW (размер под ключ)
		mm
SKL ZUB 03 RO 03	10	45
SKL ZUB 03 RO 04	12	50
SKL ZUB 03 RO 05	19	55
SKL ZUB 03 RO 06	25	70
SKL ZUB 03 RO 07	31	80
SKL ZUB 03 RO 08	38	87
SKL ZUB 03 RO 09	51	130

SW = размер под ключ

SK ZUB 01 RO

Приварное крепление для муфты RO



Комплект поставки: Крепление с болтом и гайкой

Принадлежности: SKL IR RO, Подвижная половина резьбовой муфты
SKF IR RO, Жесткая половина резьбовой муфты

Подходит для: Подвижная половина резьбовой муфты SKL...RO и жесткая половина резьбовой муфты SKF...RO.

Наименование	DN*	Для муфты RO
SK ZUB 01 RO 03	10	3/8"
SK ZUB 01 RO 04	12	1/2"
SK ZUB 01 RO 05	19	3/4"
SK ZUB 01 RO 06	25	1"
SK ZUB 01 RO 07	31	1.1/4"
SK ZUB 01 RO 08	38	1.1/2"
SK ZUB 01 RO 09	51	2"

SKL ZUBS SN 75

Пылезащита для SKF...SN 75



Подходит для: Подвижная половина резьбовой муфты Snap-tite, серия 75

Наименование	DN*	Для резьбы муфты
SKL ZUBS 20 SN 75	19	1.3/4" -8
SKL ZUBS 25 SN 75	25	2.1/4" -6
SKL ZUBS 32 SN 75	31	2.5/8" -6
SKL ZUBS 40 SN 75	38	3.1/4" -4
SKL ZUBS 50 SN 75	51	4" -4

DN = номинальный диаметр, номинальный внутренний диаметр

SKM HL / SKM HS

Втулка вставной муфты



Область применения: Общие случаи применения, например, в промышленности, строительном оборудовании, сельскохозяйственной технике и т.д.

Форма уплотнения 1: Внутренний конус 24°

Защита поверхности: Гальваническое покрытие

Соединение 1: Метрическая наружная резьба, цилиндрическая

Материал: Сталь

Принадлежности: SKM ZUB 314, Отрывное крепление, двойное
SKM ZUBS 3 CLIP, Пылезащита для втулок муфт, SKM...

SKM ZUB 312, Отрывное крепление с пружиной

SKM ZUBS, Пылезащита для втулок муфт, SKM...

SKM ZUB 313, Отрывное крепление, одинарное

SKM ZUB BLINDSTECKER, Глухой штекер для втулки вставной муфты

SKM ZUB 311, Отрывное крепление с пылезащитой

SKM ZUBS 3 CB, Пылезащита для втулок муфт, SKM...

Наименование	DN*	Серия	Для наружного Ø трубы мм	Соединительная резьба	Типоразмер	Рабочее давление bar	SF подсоед.*	Температура минерального масла min. °C	Температура минерального масла max. °C
SKM 04 HL 2	4	L	6	M 12 x 1,5	2	250	4	-30	100
SKM 06 HL 2	6	L	8	M 14 x 1,5	2	250	4	-30	100
SKM 06 HL 3	6	L	8	M 14 x 1,5	3	225	4	-30	100
SKM 08 HL 2	8	L	10	M 16 x 1,5	2	250	4	-30	100
SKM 08 HL 3	8	L	10	M 16 x 1,5	3	225	4	-30	100
SKM 10 HL 3	10	L	12	M 18 x 1,5	3	225	4	-30	100

DN = номинальный диаметр, номинальный внутренний диаметр SF подсоед. = коэффициент безопасности в подсоединенном состоянии

SKM HL / SKM HS (Продолжение)

Втулка вставной муфты

Наименование	DN*	Серия	Для наружного Ø трубы мм	Соединительная резьба	Типоразмер	Рабочее давление bar	SF подсоед.*	Температура минерального масла min. °C	Температура минерального масла max. °C
SKM 10 HL 4	10	L	12	M 18 x 1,5	4	225	4	-30	100
SKM 13 HL 3	12	L	15	M 22 x 1,5	3	225	4	-30	100
SKM 13 HL 4	12	L	15	M 22 x 1,5	4	225	4	-30	100
SKM 16 HL 3	16	L	18	M 26 x 1,5	3	225	4	-30	100
SKM 16 HL 4	16	L	18	M 26 x 1,5	4	225	4	-30	100
SKM 16 HL 5	16	L	18	M 26 x 1,5	5	225	4	-30	100
SKM 20 HL 4	19	L	22	M 30 x 2	4	225	4	-30	100
SKM 20 HL 5	19	L	22	M 30 x 2	5	225	4	-30	100
SKM 25 HL 5	25	L	28	M 36 x 2	5	225	4	-30	100
SKM 04 HS 2	4	S	8	M 16 x 1,5	2	250	4	-30	100
SKM 06 HS 1	6	S	10	M 18 x 1,5	1	300	4	-25	100
SKM 06 HS 2	6	S	10	M 18 x 1,5	2	250	4	-30	100
SKM 06 HS 3	6	S	10	M 18 x 1,5	3	225	4	-30	100
SKM 08 HS 2	8	S	12	M 20 x 1,5	2	250	4	-30	100
SKM 08 HS 3	8	S	12	M 20 x 1,5	3	225	4	-30	100
SKM 10 HS 3	10	S	14	M 22 x 1,5	3	225	4	-30	100
SKM 10 HS 4	10	S	14	M 22 x 1,5	4	225	4	-25	125
SKM 13 HS 3	12	S	16	M 24 x 1,5	3	225	4	-30	100
SKM 13 HS 4	12	S	16	M 24 x 1,5	4	225	4	-30	100
SKM 16 HS 3	16	S	20	M 30 x 2	3	225	4	-25	100
SKM 16 HS 4	16	S	20	M 30 x 2	4	225	4	-30	100
SKM 16 HS 5	16	S	20	M 30 x 2	5	225	4	-30	100
SKM 20 HS 5	19	S	25	M 36 x 2	5	225	4	-30	100
SKM 25 HS 5	25	S	30	M 42 x 2	5	225	4	-30	100

DN = номинальный диаметр, номинальный внутренний диаметр SF подсоед. = коэффициент безопасности в подсоединенном состоянии
 Другие значения давления и температуры по запросу.

SKMS HL / SKMS HS
Втулка вставной муфты (переборочное соединение)

Область применения: Общие случаи применения, например, в промышленности, строительном оборудовании, сельскохозяйственной технике и т.д.

Соединение 1: Метрическая наружная резьба, цилиндрическая

Материал: Сталь

Модель: Муфта с переборочным соединением

Форма уплотнения 1: Внутренний конус 24°

Защита поверхности: Гальваническое покрытие

Принадлежности: SKM ZUBS, Пылезащита для втулок муфт, SKM...

SKM ZUBS 3 CB, Пылезащита для втулок муфт, SKM...

SKM ZUBS 3 CLIP, Пылезащита для втулок муфт, SKM...

Наименование	DN*	Серия	Для наружного Ø трубы мм	Соединительная резьба	Типоразмер	Рабочее давление bar	SF подсоед.*	Температура минерального масла min. °C	Температура минерального масла max. °C
SKMS 04 HL 2	4	L	6	M 12 x 1,5	2	300	4	-25	125
SKMS 06 HL 2	6	L	8	M 14 x 1,5	2	250	4	-30	100
SKMS 06 HL 3	6	L	8	M 14 x 1,5	3	225	4	-30	100
SKMS 08 HL 2	8	L	10	M 16 x 1,5	2	250	4	-30	100
SKMS 08 HL 3	8	L	10	M 16 x 1,5	3	225	4	-30	100
SKMS 10 HL 3	10	L	12	M 18 x 1,5	3	225	4	-30	100
SKMS 10 HL 4	10	L	12	M 18 x 1,5	4	225	4	-30	100
SKMS 13 HL 3	12	L	15	M 22 x 1,5	3	225	4	-30	100

DN = номинальный диаметр, номинальный внутренний диаметр SF подсоед. = коэффициент безопасности в подсоединенном состоянии

Наименование	DN*	Серия	Для наружного Ø трубы мм	Соединительная резьба	Типоразмер	Рабочее давление bar	SF подсоеди.*	Температура минерального масла min. °C	Температура минерального масла max. °C
SKMS 13 HL 4	12	L	15	M 22 x 1,5	4	225	4	-30	100
SKMS 16 HL 3	16	L	18	M 26 x 1,5	3	225	4	-30	100
SKMS 16 HL 4	16	L	18	M 26 x 1,5	4	225	4	-30	100
SKMS 16 HL 5	16	L	18	M 26 x 1,5	5	225	4	-30	100
SKMS 20 HL 4	19	L	22	M 30 x 2	4	225	4	-30	100
SKMS 20 HL 5	19	L	22	M 30 x 2	5	225	4	-30	100
SKMS 25 HL 5	25	L	28	M 36 x 2	5	225	4	-30	100
SKMS 04 HS 2	4	S	8	M 16 x 1,5	2	250	4	-30	100
SKMS 06 HS 1	6	S	10	M 18 x 1,5	1	300	4	-25	100
SKMS 06 HS 2	6	S	10	M 18 x 1,5	2	250	4	-30	100
SKMS 06 HS 3	6	S	10	M 18 x 1,5	3	225	4	-30	100
SKMS 08 HS 2	8	S	12	M 20 x 1,5	2	250	4	-30	100
SKMS 08 HS 3	8	S	12	M 20 x 1,5	3	225	4	-30	100
SKMS 10 HS 3	10	S	14	M 22 x 1,5	3	225	4	-30	100
SKMS 10 HS 4	10	S	14	M 22 x 1,5	4	225	4	-25	125
SKMS 13 HS 3	12	S	16	M 24 x 1,5	3	225	4	-30	100
SKMS 13 HS 4	12	S	16	M 24 x 1,5	4	225	4	-30	100
SKMS 16 HS 3	16	S	20	M 30 x 2	3	225	4	-25	100
SKMS 16 HS 4	16	S	20	M 30 x 2	4	225	4	-30	100
SKMS 16 HS 5	16	S	20	M 30 x 2	5	225	4	-30	100
SKMS 20 HS 5	19	S	25	M 36 x 2	5	225	4	-30	100
SKMS 25 HS 5	25	S	30	M 42 x 2	5	225	4	-30	100

DN = номинальный диаметр, номинальный внутренний диаметр SF подсоеди. = коэффициент безопасности в подсоединенном состоянии
Другие значения давления и температуры по запросу.

SKM IR

Втулка вставной муфты



Область применения: Общие случаи применения, например, в промышленности, строительном оборудовании, сельскохозяйственной технике и т.д.

Форма уплотнения 1: Для ввертной цапфы формы А, В и при необходимости формы Е

Защита поверхности: Гальваническое покрытие

Принадлежности: SKM ZUBS 3 CB, Пылезащита для втулок муфт, SKM...

SKM ZUB 312, Отрывное крепление с пружиной

SKM ZUB 313, Отрывное крепление, одинарное

SKM ZUBS, Пылезащита для втулок муфт, SKM...

SKM ZUBS 3 CLIP, Пылезащита для втулок муфт, SKM...

SKM ZUB 314, Отрывное крепление, двойное

SKM ZUB 311, Отрывное крепление с пылезащитой

SKM ZUB BLINDSTECKER, Глухой штекер для втулки вставной муфты

Соединение 1: Внутренняя резьба BSP, цилиндрическая

Материал: Сталь

Наименование	DN*	Соединительная резьба	Типоразмер	Рабочее давление bar	SF подсоеди.*	Температура минерального масла min. °C	Температура минерального масла max. °C
SKM 04 IR 1	4	G 1/8" -28	1	300	4	-25	100
SKM 06 IR 1	6	G 1/4" -19	1	250	4	-30	100
SKM 10 IR 2	10	G 3/8" -19	2	250	4	-30	100
SKM 10 IR 3	10	G 3/8" -19	3	225	4	-30	100

DN = номинальный диаметр, номинальный внутренний диаметр SF подсоеди. = коэффициент безопасности в подсоединенном состоянии

Наименование	DN*	Соединительная резьба	Типоразмер	Рабочее давление bar	SF подсоед.*	Температура минерального масла min. °C	Температура минерального масла max. °C
SKM 13 IR 3	12	G 1/2" -14	3	225	4	-30	100
SKM 20 IR 4	19	G 3/4" -14	4	225	4	-30	100
SKM 20 IR 5	19	G 3/4" -14	5	225	4	-30	100
SKM 25 IR 5	25	G 1" -11	5	225	4	-30	100

DN = номинальный диаметр, номинальный внутренний диаметр SF подсоед. = коэффициент безопасности в подсоединенном состоянии
Другие значения давления и температуры по запросу.



Область применения: Общие случаи применения, например, в промышленности, строительном оборудовании, сельскохозяйственной технике и т.д.

Форма уплотнения 1: Для ввертной цапфы формы А, В и при необходимости формы Е

Защита поверхности: Гальваническое покрытие

Принадлежности: SKM ZUBS, Пылезащита для втулок муфт, SKM...
SKM ZUB BLINDSTECKER, Глухой штекер для втулки вставной муфты
SKM ZUB 312, Отрывное крепление с пружиной
SKM ZUB 314, Отрывное крепление, двойное
SKM ZUB 313, Отрывное крепление, одинарное
SKM ZUBS 3 CLIP, Пылезащита для втулок муфт, SKM...
SKM ZUBS 3 CB, Пылезащита для втулок муфт, SKM...
SKM ZUB 311, Отрывное крепление с пылезащитой

Соединение 1: Метрическая внутренняя резьба, цилиндрическая

Материал: Сталь

Наименование	DN*	Соединительная резьба	Типоразмер	Рабочее давление bar	SF подсоед.*	Температура минерального масла min. °C	Температура минерального масла max. °C
SKM 04 IM 1	4	M 12 x 1,5	1	300	4	-25	100
SKM 06 IM 1	6	M 14 x 1,5	1	300	4	-25	100
SKM 08 IM 2	8	M 16 x 1,5	2	250	4	-30	100
SKM 08 IM 3	8	M 16 x 1,5	3	225	4	-25	125
SKM 10 IM 2	10	M 18 x 1,5	2	250	4	-30	100
SKM 10 IM 3	10	M 18 x 1,5	3	225	4	-30	100
SKM 10 IM 4	10	M 18 x 1,5	4	225	4	-25	125
SKM 13 IM 3	12	M 22 x 1,5	3	225	4	-30	100
SKM 13 IM 4	12	M 22 x 1,5	4	225	4	-30	100
SKM 20 IM 5	19	M 30 x 1,5	5	225	4	-25	125

DN = номинальный диаметр, номинальный внутренний диаметр SF подсоед. = коэффициент безопасности в подсоединенном состоянии
Другие значения давления и температуры по запросу.

SKM IR T



Втулка вставной муфты

Область применения: Общие случаи применения, например, в промышленности, строительном оборудовании, сельскохозяйственной технике и т.д.

Форма уплотнения 1: Для ввертной цапфы формы А, В и при необходимости формы Е

Принадлежности: SKM ZUBS T, Пылезащита для втулок муфт, SKM...T

Соединение 1: Внутренняя резьба BSP, цилиндрическая

Совместимость с: Tema

Наименование	DN*	Соединительная резьба	Рабочее давление bar	SF подсоеди.*	Температура минерального масла min. °C	Температура минерального масла max. °C
SKM 06 IR T	6	G 1/4" -19	450	2,5	-30	100
SKM 10 IR T	10	G 3/8" -19	350	3,0	-30	100
SKM 13 IR T	12	G 1/2" -14	300	3,0	-30	100
SKM 20 IR T	19	G 3/4" -14	280	2,5	-30	100
SKM 25 IR T	25	G 1" -11	250	3,5	-30	100

DN = номинальный диаметр, номинальный внутренний диаметр SF подсоеди. = коэффициент безопасности в подсоединенном состоянии

SKM IR AE



Втулка вставной муфты

Область применения: Общие случаи применения, например, в промышленности, строительном оборудовании, сельскохозяйственной технике и т.д.

Форма уплотнения 1: Для ввертной цапфы формы А, В и при необходимости формы Е

Совместимость с: Aeroquip

Защита поверхности: Гальваническое покрытие

Принадлежности: SKM ZUBS AE, Пылезащита для втулок муфт, SKM...AE

Соединение 1: Внутренняя резьба BSP, цилиндрическая

Норма: ISO 7241-1 A

Материал: Сталь

Наименование	DN*	Соединительная резьба	Рабочее давление bar	SF подсоеди.*	Температура минерального масла min. °C	Температура минерального масла max. °C
SKM 10 IR AE	10	G 3/8" -19	210	4	-25	100
SKM 13 IR AE	12	G 1/2" -14	210	4	-25	100
SKM 20 IR AE	19	G 3/4" -14	250	4	-25	125
SKM 25 IR AE	25	G 1" -11	200	4	-25	125

DN = номинальный диаметр, номинальный внутренний диаметр SF подсоеди. = коэффициент безопасности в подсоединенном состоянии

Другие значения давления и температуры по запросу.

SKM IN AE



Втулка вставной муфты

Область применения: Общие случаи применения, например, в промышленности, строительном оборудовании, сельскохозяйственной технике и т.д.

Форма уплотнения 1: Резьбовое уплотнение

Материал: Сталь

Принадлежности: SKM ZUBS AE, Пылезащита для втулок муфт, SKM...AE

Соединение 1: Внутренняя резьба NPT

Совместимость с: Aeroquip

Защита поверхности: Гальваническое покрытие

Наименование	DN*	Соединительная резьба	Рабочее давление bar	SF подсоеди.*	Температура минерального масла min. °C	Температура минерального масла max. °C
SKM 06 IN AE	6	NPT 1/4" -18	210	4	-25	125
SKM 10 IN AE	10	NPT 3/8" -18	210	4	-25	125
SKM 13 IN AE	12	NPT 1/2" -14	210	4	-25	125
SKM 20 IN AE	19	NPT 3/4" -14	210	4	-25	125
SKM 25 IN AE	25	NPT 1" -11,5	200	4	-25	125

DN = номинальный диаметр, номинальный внутренний диаметр SF подсоеди. = коэффициент безопасности в подсоединенном состоянии

Другие значения давления и температуры по запросу.

SKM IR ARG

Втулка вставной муфты



Соединение 1: Внутренняя резьба BSP, цилиндрическая
Материал: Сталь

Форма уплотнения 1: Для ввертной цапфы формы А, В и при необходимости формы Е
Защита поверхности: Гальваническое покрытие

Наименование	DN*	Соединительная резьба	Типоразмер	Рабочее давление bar	SF подсоед.*	Температура минерального масла min. °C	Температура минерального масла max. °C
SKM 10 IR 2 ARG	10	G 3/8" -19	2	250	4	-30	100

DN = номинальный диаметр, номинальный внутренний диаметр SF подсоед. = коэффициент безопасности в подсоединенном состоянии

SKM IM ARG

Втулка вставной муфты



Область применения: Общие случаи применения, например, в промышленности, строительном оборудовании, сельскохозяйственной технике и т.д.

Соединение 1: Метрическая внутренняя резьба, цилиндрическая
Материал: Сталь

Форма уплотнения 1: Для ввертной цапфы формы А, В и при необходимости формы Е
Защита поверхности: Гальваническое покрытие

Наименование	DN*	Соединительная резьба	Типоразмер	Рабочее давление bar	SF подсоед.*	Температура минерального масла min. °C	Температура минерального масла max. °C
SKM 08 IM 2 ARG	8	M 16 x 1,5	2	400	4	-40	100

DN = номинальный диаметр, номинальный внутренний диаметр SF подсоед. = коэффициент безопасности в подсоединенном состоянии

SKM IR HC

Втулка вставной муфты



Область применения: Спасательные инструменты, зажимные инструменты, прессы и т.д.

Соединение 1: Внутренняя резьба BSP, цилиндрическая
Комплект поставки: С пылезащитой
Защита поверхности: Гальваническое покрытие

Форма уплотнения 1: Для ввертной цапфы формы А, В и при необходимости формы Е
Материал: Сталь

Наименование	DN*	Соединительная резьба	Рабочее давление bar	SF подсоед.*	Температура минерального масла min. °C	Температура минерального масла max. °C
SKM 04 IR HC	4	G 1/8" -28	1000	2,5	-30	100
SKM 06 IR HC	6	G 1/4" -19	1000	2,5	-30	100
SKM 10 IR HC	10	G 3/8" -19	1000	2,5	-30	100

DN = номинальный диаметр, номинальный внутренний диаметр SF подсоед. = коэффициент безопасности в подсоединенном состоянии

SKM IN HC

Втулка вставной муфты



Область применения: Спасательные инструменты, зажимные инструменты, прессы и т.д.

Форма уплотнения 1: Резбовое уплотнение

Материал: Сталь

Соединение 1: Внутренняя резьба NPT

Комплект поставки: С пылезащитой

Защита поверхности: Гальваническое покрытие

Наименование	DN*	Соединительная резьба	Рабочее давление bar	SF подсоеди.*	Температура минерального масла min. °C	Температура минерального масла max. °C
SKM 06 IN HC	6	NPT 1/4" -18	1000	2,5	-30	100
SKM 10 IN HC	10	NPT 3/8" -18	1000	2,5	-30	100

DN = номинальный диаметр, номинальный внутренний диаметр SF подсоеди. = коэффициент безопасности в подсоединенном состоянии

SKM IR MC

Втулка вставной муфты для среднего давления



Область применения: Общие случаи применения, например, в промышленности, строительном оборудовании, сельскохозяйственной технике и т.д.

Форма уплотнения 1: Для ввертной цапфы формы А, В и при необходимости формы Е

Материал: Сталь

Соединение 1: Внутренняя резьба BSP, цилиндрическая

Комплект поставки: С пылезащитой

Защита поверхности: Гальваническое покрытие

Наименование	DN*	Соединительная резьба	Рабочее давление bar	SF подсоеди.*	Температура минерального масла min. °C	Температура минерального масла max. °C
SKM 06 IR MC	6	G 1/4" -19	250	4	-30	100
SKM 10 IR MC	10	G 3/8" -19	250	4	-30	100
SKM 13 IR MC	12	G 1/2" -14	250	4	-30	100
SKM 20 IR MC	19	G 3/4" -14	320	3	-30	100
SKM 25 IR MC	25	G 1" -11	320	3	-30	100

DN = номинальный диаметр, номинальный внутренний диаметр SF подсоеди. = коэффициент безопасности в подсоединенном состоянии

SKM IR SP

Втулка вставной муфты



Область применения: Общие случаи применения, например, в промышленности, строительном оборудовании, сельскохозяйственной технике и т.д.

Форма уплотнения 1: Для ввертной цапфы формы А, В и при необходимости формы Е

Дополнительный признак: с шаровым клапаном

Защита поверхности: Гальваническое покрытие

Принадлежности: SKM ZUBS SP, Пылезащита для втулок муфт, SKM...SP

Соединение 1: Внутренняя резьба BSP, цилиндрическая

Совместимость с: Pioneer

Материал: Сталь

Наименование	DN*	Соединительная резьба	Рабочее давление bar	SF подсоеди.*	Температура минерального масла min. °C	Температура минерального масла max. °C
SKM 06 IR SP	6	G 1/4" -19	200	4	-25	110
SKM 10 IR SP	10	G 3/8" -19	200	4	-25	110
SKM 13 IR SP	12	G 1/2" -14	200	4	-25	125
SKM 20 IR SP	19	G 3/4" -14	200	4	-25	125

DN = номинальный диаметр, номинальный внутренний диаметр SF подсоеди. = коэффициент безопасности в подсоединенном состоянии

Другие значения давления и температуры по запросу.

SKMS HL 3 U

Втулка вставной муфты (переборочное соединение)



Область применения: Автомобилестроение (UNIMOG)
Соединение 1: Метрическая наружная резьба, цилиндрическая
Материал: Сталь
Принадлежности: SKM ZUBS, Пылезащита для втулок муфт, SKM...

Модель: Муфта с переборочным соединением
Форма уплотнения 1: Внутренний конус 24°
Защита поверхности: Гальваническое покрытие

Наименование	DN*	Серия	Для наружного Ø трубы мм	Соединительная резьба	Типоразмер	Рабочее давление bar	SF подсеод.*	Температура минерального масла min. °C	Температура минерального масла max. °C	Температура растительного масла min. °C	Температура растительного масла max. °C
SKMS 10 HL 3 U	10	L	12	M 18 x 1,5	3	250	4	-30	100	-15	80
SKMS 13 HL 3 U	12	L	15	M 22 x 1,5	3	250	4	-30	100	-15	80

DN = номинальный диаметр, номинальный внутренний диаметр SF подсеод. = коэффициент безопасности в подсоединенном состоянии

SKM IM U

Втулка вставной муфты



Область применения: Автомобилестроение (UNIMOG)
Форма уплотнения 1: Для ввертной цапфы формы А, В и при необходимости формы Е
Принадлежности: SKM ZUB BLINDSTECKER, Глухой штекер для втулки вставной муфты
 SKM ZUBS, Пылезащита для втулок муфт, SKM...

Соединение 1: Метрическая внутренняя резьба, цилиндрическая
Материал: Сталь
Защита поверхности: Гальваническое покрытие

Наименование	DN*	Соединительная резьба	Типоразмер	Рабочее давление bar	SF подсеод.*	Температура минерального масла min. °C	Температура минерального масла max. °C	Температура растительного масла min. °C	Температура растительного масла max. °C
SKM 13 IM 3 U	12	M 22 x 1,5	3	250	4	-30	100	-15	80

DN = номинальный диаметр, номинальный внутренний диаметр SF подсеод. = коэффициент безопасности в подсоединенном состоянии

SKM IR SN 72

Втулка вставной муфты



Область применения: Общие случаи применения, например, в промышленности, строительном оборудовании, сельскохозяйственной технике и т.д.

Модель: Snap-tite, серия 72
Форма уплотнения 1: Для ввертной цапфы формы А, В и при необходимости формы Е
Материал: Сталь

Соединение 1: Внутренняя резьба BSP, цилиндрическая
Норма: ISO 7241-1, серия В

Защита поверхности: Гальваническое покрытие

Варианты изделия: SKM IR SN 72 VA, Втулка вставной муфты , Высококачественная сталь
Принадлежности: SKM ZUBS SN 72, Пылезащита для втулок муфт, SKM...SN 72

Наименование	DN*	Соединительная резьба	Рабочее давление bar	SF подсеод.*	Температура минерального масла min. °C	Температура минерального масла max. °C
SKM 04 IR SN 72	5	G 1/8" -28	345	4	-40	90
SKM 06 IR SN 72	6	G 1/4" -19	500	4	-25	90
SKM 10 IR SN 72	10	G 3/8" -19	250	4	-25	90
SKM 13 IR SN 72	12	G 1/2" -14	250	4	-25	90
SKM 20 IR SN 72	19	G 3/4" -14	250	4	-25	90
SKM 25 IR SN 72	25	G 1" -11	200	4	-25	90

DN = номинальный диаметр, номинальный внутренний диаметр SF подсеод. = коэффициент безопасности в подсоединенном состоянии

SKM IR SN H

Втулка вставной муфты



Область применения: Общие случаи применения, например, в промышленности, строительном оборудовании, сельскохозяйственной технике и т.д.

Соединение 1: Внутренняя резьба BSP, цилиндрическая

Материал: Сталь

Варианты изделия: SKM IR SN H VA, Втулка вставной муфты, Высококачественная сталь

Принадлежности: SKM ZUBS SN H, Пылезащита для втулок муфт, SKM...SN H

Модель: Snap-tite, серия H

Форма уплотнения 1: Для ввертной цапфы формы А, В и при необходимости формы Е

Защита поверхности: Гальваническое покрытие

Наименование	DN*	Соединительная резьба	Рабочее давление bar	SF подсоед.*	Температура минерального масла min. °C	Температура минерального масла max. °C
SKM 06 IR SN H	6	G 1/4" -19	450	2	-40	90
SKM 10 IR SN H	10	G 3/8" -19	310	2	-40	90
SKM 13 IR SN H	12	G 1/2" -14	280	2	-40	90
SKM 20 IR SN H	19	G 3/4" -14	245	2	-40	90
SKM 25 IR SN H	25	G 1" -11	140	2	-40	90
SKM 32 IR SN H	31	G 1.1/4" -11	125	2	-40	90
SKM 40 IR SN H	38	G 1.1/2" -11	105	2	-40	90
SKM 50 IR SN H	51	G 2" -11	105	2	-40	90
SKM 65 IR SN H	65	G 2.1/2" -11	70	2	-40	90
SKM 75 IR SN H	76	G 3" -11	55	2	-40	90

DN = номинальный диаметр, номинальный внутренний диаметр SF подсоед. = коэффициент безопасности в подсоединенном состоянии

SKS HL / SKS HS

Штекер вставной муфты



Область применения: Общие случаи применения, например, в промышленности, строительном оборудовании, сельскохозяйственной технике и т.д.

Принадлежности: SKS ZUBS, Пылезащита штекера муфты, SKS...

SKS ZUB 3, Крепление штекера муфты SKS...3

SKS ZUB 3 S, Крепление штекера муфты SKS...3

Соединение 1: Метрическая наружная резьба, цилиндрическая

Материал: Сталь

Форма уплотнения 1: Внутренний конус 24°

Защита поверхности: Гальваническое покрытие

Наименование	DN*	Серия	Для наружного Ø трубы мм	Соединительная резьба	Типоразмер	Рабочее давление bar	SF подсоед.*	Температура минерального масла min. °C	Температура минерального масла max. °C
SKS 04 HL 2	4	L	6	M 12 x 1,5	2	250	4	-30	100
SKS 06 HL 2	6	L	8	M 14 x 1,5	2	250	4	-30	100
SKS 06 HL 3	6	L	8	M 14 x 1,5	3	225	4	-30	100
SKS 08 HL 2	8	L	10	M 16 x 1,5	2	250	4	-30	100
SKS 08 HL 3	8	L	10	M 16 x 1,5	3	225	4	-30	100
SKS 10 HL 3	10	L	12	M 18 x 1,5	3	225	4	-30	100
SKS 10 HL 4	10	L	12	M 18 x 1,5	4	225	4	-30	100
SKS 13 HL 3	12	L	15	M 22 x 1,5	3	225	4	-30	100
SKS 13 HL 4	12	L	15	M 22 x 1,5	4	225	4	-30	100
SKS 16 HL 3	16	L	18	M 26 x 1,5	3	225	4	-30	100
SKS 16 HL 4	16	L	18	M 26 x 1,5	4	225	4	-30	100
SKS 16 HL 5	16	L	18	M 26 x 1,5	5	225	4	-30	100
SKS 20 HL 4	19	L	22	M 30 x 2	4	225	4	-30	100
SKS 20 HL 5	19	L	22	M 30 x 2	5	225	4	-30	100
SKS 25 HL 5	25	L	28	M 36 x 2	5	225	4	-30	100
SKS 04 HS 2	4	S	8	M 16 x 1,5	2	250	4	-30	100
SKS 06 HS 1	6	S	10	M 18 x 1,5	1	300	4	-25	100
SKS 06 HS 2	6	S	10	M 18 x 1,5	2	250	4	-30	100

DN = номинальный диаметр, номинальный внутренний диаметр SF подсоед. = коэффициент безопасности в подсоединенном состоянии

SKS HL / SKS HS (Продолжение)

Штекер вставной муфты

Наименование	DN*	Серия	Для наружного Ø трубы мм	Соединительная резьба	Типоразмер	Рабочее давление bar	SF подсоед.*	Температура минерального масла min. °C	Температура минерального масла max. °C
SKS 06 HS 3	6	S	10	M 18 x 1,5	3	225	4	-30	100
SKS 08 HS 2	8	S	12	M 20 x 1,5	2	250	4	-30	100
SKS 08 HS 3	8	S	12	M 20 x 1,5	3	225	4	-30	100
SKS 10 HS 3	10	S	14	M 22 x 1,5	3	225	4	-30	100
SKS 10 HS 4	10	S	14	M 22 x 1,5	4	225	4	-30	100
SKS 13 HS 3	12	S	16	M 24 x 1,5	3	225	4	-30	100
SKS 13 HS 4	12	S	16	M 24 x 1,5	4	225	4	-30	100
SKS 16 HS 3	16	S	20	M 30 x 2	3	225	4	-25	100
SKS 16 HS 4	16	S	20	M 30 x 2	4	225	4	-30	100
SKS 16 HS 5	16	S	20	M 30 x 2	5	225	4	-30	100
SKS 20 HS 5	19	S	25	M 36 x 2	5	225	4	-30	100
SKS 25 HS 5	25	S	30	M 42 x 2	5	225	4	-30	100

DN = номинальный диаметр, номинальный внутренний диаметр SF подсоед. = коэффициент безопасности в подсоединенном состоянии
Другие значения давления и температуры по запросу.

SKSS HL / SKSS HS
Штекер вставной муфты (переборочное соединение)

Область применения: Общие случаи применения, например, в промышленности, строительном оборудовании, сельскохозяйственной технике и т.д.

Форма уплотнения 1: Внутренний конус 24°

Защита поверхности 1: Гальваническое покрытие

Соединение 1: Метрическая наружная резьба, цилиндрическая

Материал: Сталь

Принадлежности: SKS ZUBS, Пылезащита штекера муфты, SKS...

SKS ZUB 3, Крепление штекера муфты SKS.3

SKS ZUB 3 S, Крепление штекера муфты SKS.3

Наименование	DN*	Серия	Для наружного Ø трубы мм	Соединительная резьба	Типоразмер	Рабочее давление bar	SF подсоед.*	Температура минерального масла min. °C	Температура минерального масла max. °C
SKSS 04 HL 2	5	L	6	M 12 x 1,5	2	250	4	-30	100
SKSS 06 HL 2	6	L	8	M 14 x 1,5	2	250	4	-30	100
SKSS 06 HL 3	6	L	8	M 14 x 1,5	3	225	4	-30	100
SKSS 08 HL 2	8	L	10	M 16 x 1,5	2	250	4	-30	100
SKSS 08 HL 3	8	L	10	M 16 x 1,5	3	225	4	-30	100
SKSS 10 HL 3	10	L	12	M 18 x 1,5	3	225	4	-30	100
SKSS 10 HL 4	10	L	12	M 18 x 1,5	4	225	4	-30	100
SKSS 13 HL 3	12	L	15	M 22 x 1,5	3	225	4	-30	100
SKSS 13 HL 4	12	L	15	M 22 x 1,5	4	225	4	-30	100
SKSS 16 HL 3	16	L	18	M 26 x 1,5	3	225	4	-30	100
SKSS 16 HL 4	16	L	18	M 26 x 1,5	4	225	4	-30	100
SKSS 16 HL 5	16	L	18	M 26 x 1,5	5	225	4	-30	100
SKSS 20 HL 4	16	L	22	M 30 x 2	4	225	4	-30	100
SKSS 20 HL 5	19	L	22	M 30 x 2	5	225	4	-30	100
SKSS 25 HL 5	25	L	28	M 36 x 2	5	225	4	-30	100
SKSS 04 HS 2	5	S	8	M 16 x 1,5	2	250	4	-30	100
SKSS 06 HS 2	6	S	10	M 18 x 1,5	2	250	4	-30	100
SKSS 06 HS 3	6	S	10	M 18 x 1,5	3	225	4	-30	100
SKSS 08 HS 2	8	S	12	M 20 x 1,5	2	300	4	-25	125

DN = номинальный диаметр, номинальный внутренний диаметр SF подсоед. = коэффициент безопасности в подсоединенном состоянии

SKSS HL / SKSS HS (Продолжение)

Штекер вставной муфты (переборочное соединение)

Наименование	DN*	Серия	Для наружного Ø трубы мм	Соединительная резьба	Типоразмер	Рабочее давление bar	SF подсоед.*	Температура минерального масла min. °C	Температура минерального масла max. °C
SKSS 08 HS 3	8	S	12	M 20 x 1,5	3	225	4	-30	100
SKSS 10 HS 3	10	S	14	M 22 x 1,5	3	225	4	-30	100
SKSS 10 HS 4	10	S	14	M 22 x 1,5	4	225	4	-30	100
SKSS 13 HS 3	12	S	16	M 24 x 1,5	3	225	4	-30	100
SKSS 13 HS 4	12	S	16	M 24 x 1,5	4	225	4	-30	100
SKSS 16 HS 3	16	S	20	M 30 x 2	3	225	4	-25	100
SKSS 16 HS 4	16	S	20	M 30 x 2	4	225	4	-30	100
SKSS 16 HS 5	16	S	20	M 30 x 2	5	225	4	-30	100
SKSS 20 HS 5	19	S	25	M 36 x 2	5	225	4	-30	100
SKSS 25 HS 5	25	S	30	M 42 x 2	5	225	4	-30	100

DN = номинальный диаметр, номинальный внутренний диаметр SF подсоед. = коэффициент безопасности в подсоединенном состоянии
Другие значения давления и температуры по запросу.

SKS IR
Штекер вставной муфты

Область применения: Общие случаи применения, например, в промышленности, строительном оборудовании, сельскохозяйственной технике и т.д.

Соединение 1: Внутренняя резьба BSP, цилиндрическая

Форма уплотнения 1: Для ввертной цапфы формы А, В и при необходимости формы Е

Материал: Сталь

Защита поверхности: Гальваническое покрытие

Принадлежности: SKS ZUBS, Пылезащита штекера муфты, SKS...

SKS ZUB 3, Крепление штекера муфты SKS..3

SKS ZUB 3 S, Крепление штекера муфты SKS..3

Наименование	DN*	Соединительная резьба	L mm	Типоразмер	Рабочее давление bar	SF подсоед.*	Температура минерального масла min. °C	Температура минерального масла max. °C
SKS 04 IR 1	5	G 1/8" -28	42,0	1	300	4	-25	100
SKS 06 IR 1	6	G 1/4" -19	44,0	1	250	4	-30	100
SKS 10 IR 2	10	G 3/8" -19	49,0	2	250	4	-30	100
SKS 10 IR 3	10	G 3/8" -19	60,0	3	225	4	-30	100
SKS 13 IR 3	12	G 1/2" -14	48,0	3	225	4	-30	100
SKS 20 IR 4	19	G 3/4" -14	67,5	4	225	4	-30	100
SKS 20 IR 5	19	G 3/4" -14	76,0	5	225	4	-30	100
SKS 25 IR 5	25	G 1" -11	76,0	5	225	4	-30	100

DN = номинальный диаметр, номинальный внутренний диаметр SF подсоед. = коэффициент безопасности в подсоединенном состоянии
Другие значения давления и температуры по запросу.

SKS IM

Штекер вставной муфты



Область применения: Общие случаи применения, например, в промышленности, строительном оборудовании, сельскохозяйственной технике и т.д.

Форма уплотнения 1: Для ввертной цапфы формы А, В и при необходимости формы Е

Защита поверхности: Гальваническое покрытие

Принадлежности: SKS ZUBS, Пылезащита штекера муфты, SKS...

SKS ZUB 3, Крепление штекера муфты SKS..3

SKS ZUB 3 S, Крепление штекера муфты SKS..3

Соединение 1: Метрическая внутренняя резьба, цилиндрическая

Материал: Сталь

Наименование	DN*	Соединительная резьба	L mm	Типоразмер	Рабочее давление bar	SF подсоед.*	Температура минерального масла min. °C	Температура минерального масла max. °C
SKS 04 IM 1	5	M 12 x 1,5	45,0	1	300	4	-25	100
SKS 06 IM 1	6	M 14 x 1,5	45,0	1	300	4	-25	100
SKS 08 IM 2	8	M 16 x 1,5	49,0	2	250	4	-30	100
SKS 08 IM 3	8	M 16 x 1,5	59,0	3	225	4	-25	125
SKS 10 IM 2	10	M 18 x 1,5	49,0	2	300	4	-25	125
SKS 10 IM 3	10	M 18 x 1,5	60,0	3	225	4	-30	100
SKS 10 IM 4	10	M 18 x 1,5	63,5	4	225	4	-25	125
SKS 13 IM 3	12	M 22 x 1,5	48,0	3	225	4	-30	100
SKS 13 IM 4	12	M 22 x 1,5	63,5	4	225	4	-30	100
SKS 20 IM 5	19	M 30 x 1,5	76,0	5	225	4	-25	125

DN = номинальный диаметр, номинальный внутренний диаметр SF подсоед. = коэффициент безопасности в подсоединенном состоянии

Другие значения давления и температуры по запросу.

SKS IR T

Штекер вставной муфты



Область применения: Общие случаи применения, например, в промышленности, строительном оборудовании, сельскохозяйственной технике и т.д.

Форма уплотнения 1: Для ввертной цапфы формы А, В и при необходимости формы Е

Материал: Сталь

Принадлежности: SKS ZUBS T, Пылезащита штекера муфты, SKS..T

Соединение 1: Внутренняя резьба BSP, цилиндрическая

Совместимость с: Tema

Защита поверхности: Гальваническое покрытие

Наименование	DN*	Размер	Соединительная резьба	Рабочее давление bar	SF подсоед.*	Температура минерального масла min. °C	Температура минерального масла max. °C
SKS 06 IR T	6	4	G 1/4" -19	450	2,5	-30	100
SKS 10 IR T	10	6	G 3/8" -19	350	3,0	-30	100
SKS 13 IR T	12	8	G 1/2" -14	300	3,0	-30	100
SKS 20 IR T	19	12	G 3/4" -14	280	2,5	-30	100
SKS 25 IR T	25	16	G 1" -11	250	3,5	-30	100

DN = номинальный диаметр, номинальный внутренний диаметр SF подсоед. = коэффициент безопасности в подсоединенном состоянии

Другие значения давления и температуры по запросу.

SKS IR AE

Штекер вставной муфты



Область применения: Общие случаи применения, например, в промышленности, строительном оборудовании, сельскохозяйственной технике и т.д.

Форма уплотнения 1: Для ввертной цапфы формы А, В и при необходимости формы Е

Материал: Сталь

Принадлежности: SKS ZUBS AE, Пылезащита штекера муфты, SKS..AE

Соединение 1: Внутренняя резьба BSP, цилиндрическая

Совместимость с: Aeroquip

Защита поверхности: Гальваническое покрытие

Наименование	DN*	Соединительная резьба	Рабочее давление bar	SF подсоеди.*	Температура минерального масла min. °C	Температура минерального масла max. °C
SKS 10 IR AE	10	G 3/8" -19	210	4,0	-25	100
SKS 13 IR AE	12	G 1/2" -14	210	4,0	-25	100
SKS 20 IR AE	19	G 3/4" -14	250	3,5	-25	125
SKS 25 IR AE	25	G 1" -11	200	4,0	-25	125

DN = номинальный диаметр, номинальный внутренний диаметр SF подсоеди. = коэффициент безопасности в подсоединенном состоянии

Другие значения давления и температуры по запросу.

SKS IN AE

Штекер вставной муфты



Область применения: Общие случаи применения, например, в промышленности, строительном оборудовании, сельскохозяйственной технике и т.д.

Форма уплотнения 1: Резьбовое уплотнение

Дополнительный признак: ISO 7241-1 A

Защита поверхности: Гальваническое покрытие

Принадлежности: SKS ZUBS AE, Пылезащита штекера муфты, SKS..AE

Соединение 1: Внутренняя резьба NPT

Совместимость с: Aeroquip

Материал: Сталь

Наименование	DN*	Соединительная резьба	Рабочее давление bar	SF подсоеди.*	Температура минерального масла min. °C	Температура минерального масла max. °C
SKS 06 IN AE	6	NPT 1/4" -18	210	4	-25	125
SKS 10 IN AE	10	NPT 3/8" -18	210	4	-25	125
SKS 13 IN AE	12	NPT 1/2" -14	210	4	-25	125
SKS 20 IN AE	19	NPT 3/4" -14	210	4	-25	125
SKS 25 IN AE	25	NPT 1" -11,5	200	4	-25	125

DN = номинальный диаметр, номинальный внутренний диаметр SF подсоеди. = коэффициент безопасности в подсоединенном состоянии

Другие значения давления и температуры по запросу.

SKS IR ARG

Штекер вставной муфты



Область применения: Общие случаи применения, например, в промышленности, строительном оборудовании, сельскохозяйственной технике и т.д.

Форма уплотнения 1: Для ввертной цапфы формы А, В и при необходимости формы Е

Материал: Сталь

Соединение 1: Внутренняя резьба BSP, цилиндрическая

Совместимость с: ARGUS

Защита поверхности: Гальваническое покрытие

Наименование	DN*	Соединительная резьба	Типоразмер	Рабочее давление bar	SF подсоеди.*	Температура минерального масла min. °C	Температура минерального масла max. °C
SKS 10 IR 2 ARG	10	G 3/8" -19	2	250	4	-30	100

DN = номинальный диаметр, номинальный внутренний диаметр SF подсоеди. = коэффициент безопасности в подсоединенном состоянии

SKS IR HC

Штекер вставной муфты



Область применения: Спасательные инструменты, зажимные инструменты, прессы и т.д.

Форма уплотнения 1: Для ввертной цапфы формы А, В и при необходимости формы Е

Материал: Сталь

Соединение 1: Внутренняя резьба BSP, цилиндрическая

Комплект поставки: С пылезащитой

Защита поверхности: Гальваническое покрытие

Наименование	DN*	Соединительная резьба	L mm	Рабочее давление bar	SF подсоед.*	Температура минерального масла min. °C	Температура минерального масла max. °C
SKS 04 IR HC	5	G 1/8" -28	33,3	1000	2,5	-30	100
SKS 06 IR HC	6	G 1/4" -19	38,0	1000	2,5	-30	100
SKS 10 IR HC	10	G 3/8" -19	39,5	1000	2,5	-30	100

DN = номинальный диаметр, номинальный внутренний диаметр SF подсоед. = коэффициент безопасности в подсоединенном состоянии

Штекер нельзя нагружать в разъединенном состоянии.

SKS IN HC

Штекер вставной муфты



Область применения: Спасательные инструменты, зажимные инструменты, прессы и т.д.

Форма уплотнения 1: Резьбовое уплотнение

Материал: Сталь

Соединение 1: Внутренняя резьба NPT

Комплект поставки: С пылезащитой

Защита поверхности: Гальваническое покрытие

Наименование	DN*	Соединительная резьба	L mm	Рабочее давление bar	SF подсоед.*	Температура минерального масла min. °C	Температура минерального масла max. °C
SKS 04 IN HC	5	NPT 1/8" -27	33,3	1000	2,5	-30	100
SKS 06 IN HC	6	NPT 1/4" -18	35,7	1000	2,5	-30	100
SKS 10 IN HC	10	NPT 3/8" -18	37,0	1000	2,5	-30	100

DN = номинальный диаметр, номинальный внутренний диаметр SF подсоед. = коэффициент безопасности в подсоединенном состоянии

Штекер нельзя нагружать в разъединенном состоянии.

SKS IR SP

Штекер вставной муфты



Область применения: Общие случаи применения, например, в промышленности, строительном оборудовании, сельскохозяйственной технике и т.д.

Форма уплотнения 1: Для ввертной цапфы формы А, В и при необходимости формы Е

Дополнительный признак: с шаровым клапаном

Защита поверхности: Гальваническое покрытие

Принадлежности: SKS ZUBS SP, Пылезащита штекера муфты, SKS..SP

Соединение 1: Внутренняя резьба BSP, цилиндрическая

Совместимость с: Pioneer

Материал: Сталь

Наименование	DN*	Соединительная резьба	L mm	Рабочее давление bar	SF подсоед.*	Температура минерального масла min. °C	Температура минерального масла max. °C
SKS 06 IR SP	6	G 1/4" -19	35,3	200	4	-25	110
SKS 10 IR SP	10	G 3/8" -19	38,0	200	4	-25	110
SKS 13 IR SP	12	G 1/2" -14	51,4	200	4	-25	125
SKS 20 IR SP	19	G 3/4" -14	46,0	200	4	-25	125

DN = номинальный диаметр, номинальный внутренний диаметр SF подсоед. = коэффициент безопасности в подсоединенном состоянии

Другие значения давления и температуры по запросу.

SKS IR SN 72

Штекер вставной муфты



Область применения: Общие случаи применения, например, в промышленности, строительном оборудовании, сельскохозяйственной технике и т.д.

Соединение 1: Внутренняя резьба BSP, цилиндрическая

Дополнительный признак: ISO 7241-1, серия В

Защита поверхности: Гальваническое покрытие

Варианты изделия: SKS IR SN 72 VA, Штекер вставной муфты , Высококачественная сталь

Модель: Snap-tite, серия 72

Форма уплотнения 1: Для ввертной цапфы формы А, В и при необходимости формы Е

Материал: Сталь

Наименование	DN*	Соединительная резьба	Рабочее давление bar	SF подсоед.*	Температура минерального масла min. °C	Температура минерального масла max. °C
SKS 04 IR SN 72	5	G 1/8" -28	345	4	-40	90
SKS 06 IR SN 72	6	G 1/4" -19	500	4	-25	90
SKS 10 IR SN 72	10	G 3/8" -19	250	4	-25	90
SKS 13 IR SN 72	12	G 1/2" -14	250	4	-25	90
SKS 20 IR SN 72	19	G 3/4" -14	250	4	-25	90
SKS 25 IR SN 72	25	G 1" -11	200	4	-25	90

DN = номинальный диаметр, номинальный внутренний диаметр SF подсоед. = коэффициент безопасности в подсоединенном состоянии

Другие значения давления и температуры по запросу.

SKS IR SN H

Штекер вставной муфты



Область применения: Общие случаи применения, например, в промышленности, строительном оборудовании, сельскохозяйственной технике и т.д.

Соединение 1: Внутренняя резьба BSP, цилиндрическая

Материал: Сталь

Варианты изделия: SKS IR SN H VA, Штекер вставной муфты из высококачественной стали , Высококачественная сталь

Принадлежности: SKS ZUBS SN H, Пылезащита штекера муфты, SKS..SN H

Модель: Snap-tite, серия H

Форма уплотнения 1: Для ввертной цапфы формы А, В и при необходимости формы Е

Защита поверхности: Гальваническое покрытие

Наименование	DN*	Соединительная резьба	Рабочее давление bar	SF подсоед.*	Температура минерального масла min. °C	Температура минерального масла max. °C
SKS 06 IR SN H	6	G 1/4" -19	450	2	-40	90
SKS 10 IR SN H	10	G 3/8" -19	310	2	-40	90
SKS 13 IR SN H	12	G 1/2" -14	280	2	-40	90
SKS 20 IR SN H	19	G 3/4" -14	245	2	-40	90
SKS 25 IR SN H	25	G 1" -11	140	2	-40	90
SKS 32 IR SN H	31	G 1.1/4" -11	125	2	-40	90
SKS 40 IR SN H	38	G 1.1/2" -11	105	2	-40	90
SKS 50 IR SN H	51	G 2" -11	105	2	-40	90
SKS 65 IR SN H	65	G 2.1/2" -11	70	2	-40	90
SKS 75 IR SN H	76	G 3" -11	55	2	-40	90

DN = номинальный диаметр, номинальный внутренний диаметр SF подсоед. = коэффициент безопасности в подсоединенном состоянии

SKM ZUBS

Пылезашита для втулок муфт, SKM...

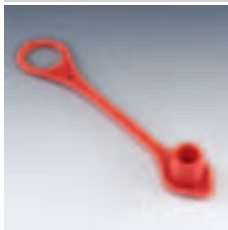

Подходит для: Втулка вставной муфты

Материал: Пластмасса

Принадлежности: SKMS HL / SKMS HS, Втулка вставной муфты (переборочное соединение)

SKM HL / SKM HS, Втулка вставной муфты

SKM IM, Втулка вставной муфты

SKM IR, Втулка вставной муфты

SKM IM U, Втулка вставной муфты

SKMS HL 3 U, Втулка вставной муфты (переборочное соединение)

Наименование	Типоразмер	Цвет
SKM ZUBS 1	1	красный
SKM ZUBS 2	2	красный
SKM ZUBS 399	3	красный
SKM ZUBS 4	4	красный
SKM ZUBS 5	5	красный
SKM ZUBS 399 GE	3	желтый
SKM ZUBS 399 GRU	3	зеленый
SKM ZUBS 399 SC	3	черный
SKM ZUBS 399 BL	3	синий

SKM ZUBS 3 CLIP

Пылезашита для втулок муфт, SKM...



Подходит для: Втулка вставной муфты

Материал: Пластмасса

Принадлежности: SKM HL / SKM HS, Втулка вставной муфты

SKMS HL / SKMS HS, Втулка вставной муфты (переборочное соединение)

SKM IM, Втулка вставной муфты

SKM IR, Втулка вставной муфты

Наименование	Типоразмер	Цвет
SKM ZUBS 3 C	3	красный
SKM ZUBS 3 C BL	3	синий
SKM ZUBS 3 C GE	3	желтый
SKM ZUBS 3 C GR	3	зеленый
SKM ZUBS 3 C SC	3	черный

SKM ZUBS 3 CB

Пылезашита для втулок муфт, SKM...



Подходит для: Втулка вставной муфты

Материал: Пластмасса

Принадлежности: SKMS HL / SKMS HS, Втулка вставной муфты (переборочное соединение)

SKM HL / SKM HS, Втулка вставной муфты

SKM IR, Втулка вставной муфты

SKM IM, Втулка вставной муфты

Наименование	Типоразмер	Цвет
SKM ZUBS 3 CB	3	красный
SKM ZUBS 3 CB SC	3	черный

SKM ZUB BLINDSTECKER

Глухой штекер для втулки вставной муфты



Подходит для: Втулка вставной муфты

Принадлежности: SKM HL / SKM HS, Втулка вставной муфты
SKM IM, Втулка вставной муфты
SKM IM U, Втулка вставной муфты
SKM IR, Втулка вставной муфты

Комплект поставки: С контргайкой

Наименование	Типоразмер	Переборочная резьба	SW (размер под ключ) mm
SKM ZUB 3 17	3	M 30 x 1	36

SKM ZUB 311

Отрывное крепление с пылезащитой

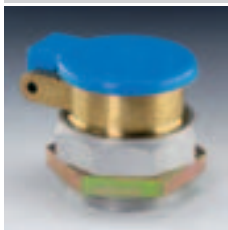

Подходит для: Втулка вставной муфты

Принадлежности: SKM IR, Втулка вставной муфты
SKM HL / SKM HS, Втулка вставной муфты
SKM IM, Втулка вставной муфты

Наименование	Типоразмер	Переборочная резьба	SW (размер под ключ) mm
SKM ZUB 3 11	3	M 48 x 1,5	55

SKM ZUB 312

Отрывное крепление с пружиной

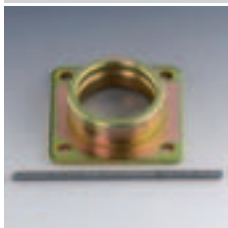

Подходит для: Втулка вставной муфты

Принадлежности: SKM HL / SKM HS, Втулка вставной муфты
SKM IM, Втулка вставной муфты
SKM IR, Втулка вставной муфты

Наименование	Типоразмер	Крепежное отверстие mm
SKM ZUB 3 12	3	7,5

SKM ZUB 313

Отрывное крепление, одинарное



Подходит для: Втулка вставной муфты

Комплект поставки: Со стопорным кольцом

Принадлежности: SKM IM, Втулка вставной муфты
SKM HL / SKM HS, Втулка вставной муфты
SKM IR, Втулка вставной муфты

Наименование	Для типоразмера	Крепежное отверстие mm
SKM ZUB 3 13	3	11,0
Внимание: Изделие, снимаемое с производства		

SKM ZUB 314

Отрывное крепление, двойное



Подходит для: Втулка вставной муфты

Комплект поставки: Со стопорным кольцом

Принадлежности: SKM IM, Втулка вставной муфты
SKM IR, Втулка вставной муфты
SKM HL / SKM HS, Втулка вставной муфты

Наименование	Для типоразмера	Крепежное отверстие mm
SKM ZUB 3 14	3	14,0
Внимание: Изделие, снимаемое с производства		

SKM ZUBS AE

Пылезащита для втулок муфт, SKM...AE



Подходит для: Втулка вставной муфты SKM...AE

Принадлежности: SKM IR AE, Втулка вставной муфты
SKM IN AE, Втулка вставной муфты

SKM ZUBS AE 04	6	Пластмасса	красный
SKM ZUBS AE 06	10	Пластмасса	красный
SKM ZUBS AE 08	12	Пластмасса	красный
SKM ZUBS AE 12	19	Пластмасса	красный
SKM ZUBS AE 16 AL	25	Алюминий	металлический

DN = номинальный диаметр, номинальный внутренний диаметр

SKM ZUBS SP

Пылезащита для втулок муфт, SKM...SP

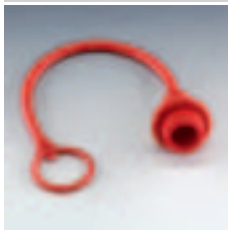

Подходит для: Втулка вставной муфты SKM...SP

Материал: Пластмасса

Принадлежности: SKM IR SP, Втулка вставной муфты

Наименование	DN*	Размер
SKM ZUBS SP 04	6	4
SKM ZUBS SP 06	10	6
SKM ZUBS SP 08	12	8

DN = номинальный диаметр, номинальный внутренний диаметр

SKM ZUBS T

Пылезащита для втулок муфт, SKM...T



Подходит для: Втулка вставной муфты SKM...T

Материал: Пластмасса

Принадлежности: SKM IR T, Втулка вставной муфты

Наименование	DN*
SKM ZUBS T 06	6
SKM ZUBS T 10	10
SKM ZUBS T 13	12
SKM ZUBS T 20	19
SKM ZUBS T 25	25

DN = номинальный диаметр, номинальный внутренний диаметр

SKM ZUBS SN 72

Пылезащита для втулок муфт, SKM...SN 72



Подходит для: Втулка вставной муфты Snap-tite, серия 72

Материал: Пластмасса

Принадлежности: SKM IR SN 72, Втулка вставной муфты

Наименование	DN*	Для резьбы
SKM ZUBS 06 SN 72	6	G 1/4"
SKM ZUBS 10 SN 72	10	G 3/8"
SKM ZUBS 13 SN 72	12	G 1/2"
SKM ZUBS 20 SN 72	19	G 3/4"
SKM ZUBS 25 SN 72	25	G 1"

SKM ZUBS SN H

Пылезащита для втулок муфт, SKM...SN H



Подходит для: Втулка вставной муфты Snap-tite, серия H

Материал: Пластмасса

Принадлежности: SKM IR SN H, Втулка вставной муфты

Наименование	Для резьбы
SKM ZUBS 06 SN H	G 1/4"
SKM ZUBS 10 SN H	G 3/8"
SKM ZUBS 13 SN H	G 1/2"
SKM ZUBS 20 SN H	G 3/4"
SKM ZUBS 25 SN H	G 1"
SKM ZUBS 32 SN H	G 1.1/4"

SKS ZUB 3 S

Крепление штекера муфты SKS..3



Подходит для: Штекер вставной муфты

Принадлежности: SKS HL / SKS HS, Штекер вставной муфты
SKSS HL / SKSS HS, Штекер вставной муфты (переборочное соединение)
SKS IM, Штекер вставной муфты
SKS IR, Штекер вставной муфты

Наименование	Типоразмер	Переборочная резьба	Комплект поставки	Материал
SKS ZUB 3 10 S	3	M 18 x 1,5	Без контргайки	Сталь

SKS ZUBS

Пылезащита штекера муфты, SKS...

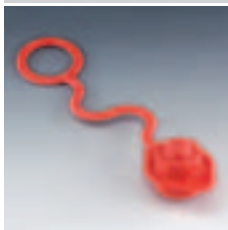

Подходит для: Штекер вставной муфты

Материал: Пластмасса

Принадлежности: SKSS HL / SKSS HS, Штекер вставной муфты (переборочное соединение)
SKS IM, Штекер вставной муфты
SKS HL / SKS HS, Штекер вставной муфты
SKS IR, Штекер вставной муфты

Наименование	Типоразмер	Цвет
SKS ZUBS 1	1	красный
SKS ZUBS 2	2	красный
SKS ZUBS 399	3	красный
SKS ZUBS 399 BL	3	синий
SKS ZUBS 399 GE	3	желтый
SKS ZUBS 399 GRU	3	зеленый
SKS ZUBS 399 SC	3	черный
SKS ZUBS 4	4	красный
SKS ZUBS 5	5	красный

SKS ZUB 3

Крепление штекера муфты SKS..3



Подходит для: Штекер вставной муфты
Принадлежности: SKS HL / SKS HS, Штекер вставной муфты
SKSS HL / SKSS HS, Штекер вставной муфты (переборочное соединение)
SKS IM, Штекер вставной муфты
SKS IR, Штекер вставной муфты

Наименование	Типоразмер	Переборочная резьба	Комплект поставки	Материал
SKS ZUB 3 10	3	M 18 x 1,5	С контргайкой	Пластмасса

SKS ZUBS AE

Пылезащита штекера муфты, SKS..AE



Подходит для: Штекер вставной муфты SKS...AE
Принадлежности: SKS IR AE, Штекер вставной муфты
SKS IN AE, Штекер вставной муфты

Материал: Пластмасса

Наименование	DN*
SKS ZUBS AE 04	6
SKS ZUBS AE 06	10
SKS ZUBS AE 08	12
SKS ZUBS AE 12	19
SKS ZUBS AE 16	25

DN = номинальный диаметр, номинальный внутренний диаметр

SKS ZUBS T

Пылезащита штекера муфты, SKS..T



Подходит для: Штекер вставной муфты SKS...T
Материал: Пластмасса
Принадлежности: SKS IR T, Штекер вставной муфты

Комплект поставки: С цепью

Наименование	DN*
SKS ZUBS T 06	6
SKS ZUBS T 10	10
SKS ZUBS T 13	12
SKS ZUBS T 20	19
SKS ZUBS T 25	25

DN = номинальный диаметр, номинальный внутренний диаметр

SKS ZUBS SP

Пылезашита штекера муфты, SKS...SP

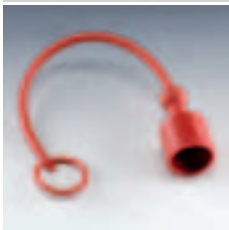

Подходит для: Штекер вставной муфты SKS...SP

Материал: Пластмасса

Принадлежности: SKS IR SP, Штекер вставной муфты

Наименование	DN*	Размер
SKS ZUBS SP 04	6	4
SKS ZUBS SP 06	10	6
SKS ZUBS SP 08	12	8

DN = номинальный диаметр, номинальный внутренний диаметр

SKS ZUBS SN H

Пылезашита штекера муфты, SKS..SN H



Подходит для: Штекер вставной муфты Snap-tite, серия H

Материал: Пластмасса

Принадлежности: SKS IR SN H, Штекер вставной муфты

Наименование	Для резьбы
SKS ZUBS 06 SN H	G 1/4"
SKS ZUBS 10 SN H	G 3/8"
SKS ZUBS 13 SN H	G 1/2"
SKS ZUBS 20 SN H	G 3/4"
SKS ZUBS 25 SN H	G 1"
SKS ZUBS 32 SN H	G 1.1/4"

SKM IR F

Втулка вставной муфты



Область применения: Общие случаи применения, например, в промышленности, строительном оборудовании, сельскохозяйственной технике и т.д.

Соединение 1: Внутренняя резьба BSP, цилиндрическая

Совместимость с: Faster

Форма уплотнения 1: Для ввертной цапфы формы A, B и при необходимости формы E

Защита поверхности: Гальваническое покрытие

Материал: Сталь

Принадлежности: SKM ZUBS FS, Пылезашита для втулок муфт, SKM...FS

Наименование	DN*	Соединительная резьба	Рабочее давление bar	SF подсоеди.*	Температура минерального масла min. °C	Температура минерального масла max. °C
SKM 10 IR F	10	G 3/8" -19	250	4	-25	100
SKM 10 IR 13 F	10	G 1/2" -14	250	4	-30	100
SKM 13 IR F	12	G 1/2" -14	250	4	-25	100
SKM 16 IR 20 F	16	G 3/4" -14	250	4	-25	100
SKM 16 IR 25 F	16	G 1" -11	250	4	-25	100
SKM 20 IR 25 F	19	G 1" -11	250	4	-25	100

DN = номинальный диаметр, номинальный внутренний диаметр SF подсоеди. = коэффициент безопасности в подсоединенном состоянии

Другие значения давления и температуры по запросу.

SKM HL FS

Втулка вставной муфты



Область применения: Общие случаи применения, например, в промышленности, строительном оборудовании, сельскохозяйственной технике и т.д.

Форма уплотнения 1: Внутренний конус 24°

Материал: Сталь

Наименование	DN*	Серия	Для наружного Ø трубы мм	Соединительная резьба	Типоразмер	Рабочее давление bar	SF подсоеди.*	Температура минерального масла min. °C	Температура минерального масла max. °C
SKM 08 HL 2 FS	8	L	10	M 16 x 1,5	2	350	2,5	-20	100
SKM 10 HL 2 FS	10	L	12	M 18 x 1,5	2	350	2,5	-20	100
SKM 10 HL 3 FS	10	L	12	M 18 x 1,5	3	250	4,0	-20	100
SKM 13 HL 2 FS	12	L	15	M 22 x 1,5	2	250	4,0	-30	100
SKM 13 HL 3 FS	12	L	15	M 22 x 1,5	3	250	4,0	-30	100

DN = номинальный диаметр, номинальный внутренний диаметр SF подсоеди. = коэффициент безопасности в подсоединенном состоянии

Другие значения давления и температуры по запросу.

Соединение 1: Метрическая наружная резьба, цилиндрическая

Совместимость с: Stucchi

Защита поверхности: Гальваническое покрытие

Принадлежности: SKM ZUBS FS, Пылезащита для втулок муфт, SKM...FS

SKMS HL FS

Втулка вставной муфты (переборочное соединение)



Область применения: Общие случаи применения, например, в промышленности, строительном оборудовании, сельскохозяйственной технике и т.д.

Соединение 1: Метрическая наружная резьба, цилиндрическая

Совместимость с: Stucchi

Защита поверхности: Гальваническое покрытие

Наименование	DN*	Серия	Для наружного Ø трубы мм	Соединительная резьба	Типоразмер	Рабочее давление bar	SF подсоеди.*	Температура минерального масла min. °C	Температура минерального масла max. °C
SKMS 08 HL 2 FS	8	L	10	M 16 x 1,5	2	250	4	-30	100
SKMS 10 HL 2 FS	10	L	12	M 18 x 1,5	2	250		-30	100
SKMS 10 HL 3 FS	10	L	12	M 18 x 1,5	3	330	3	-20	100
SKMS 13 HL 2 FS	12	L	15	M 22 x 1,5	2	250	4	-30	100
SKMS 13 HL 3 FS	12	L	15	M 22 x 1,5	3	250	4	-30	100

DN = номинальный диаметр, номинальный внутренний диаметр SF подсоеди. = коэффициент безопасности в подсоединенном состоянии

Другие значения давления и температуры по запросу.

Модель: Муфта с переборочным соединением

Форма уплотнения 1: Внутренний конус 24°

Материал: Сталь

Принадлежности: SKM ZUBS FS, Пылезащита для втулок муфт, SKM...FS

SKM IR FS

Втулка вставной муфты



Область применения: Общие случаи применения, например, в промышленности, строительном оборудовании, сельскохозяйственной технике и т.д.

Форма уплотнения 1: Для ввертной цапфы формы A, B и при необходимости формы E

Материал: Сталь

Варианты изделия: SKM IR FS VA, Втулка вставной муфты, высококачественная сталь

Наименование	DN*	Типоразмер	Соединительная резьба	Рабочее давление bar	SF подсоеди.*	Температура минерального масла min. °C	Температура минерального масла max. °C
SKM 06 IR 1 FS	6	1	G 1/4" -19	300	4	-20	100
SKM 10 IR 2 FS	10	2	G 3/8" -19	250	4	-30	100
SKM 13 IR 2 FS	12	2	G 1/2" -14	250	4	-30	100
SKM 13 IR 3 FS	12	3	G 1/2" -14	250	4	-30	100

DN = номинальный диаметр, номинальный внутренний диаметр SF подсоеди. = коэффициент безопасности в подсоединенном состоянии

Соединение 1: Внутренняя резьба BSP, цилиндрическая

Совместимость с: Stucchi

Защита поверхности: Гальваническое покрытие

Принадлежности: SKM ZUBS FS, Пылезащита для втулок муфт, SKM...FS

SKM IR FS (Продолжение)

Втулка вставной муфты

Наименование	DN*	Типоразмер	Соединительная резьба	Рабочее давление bar	SF подсеод.*	Температура минерального масла min. °C	Температура минерального масла max. °C
SKM 20 IR 3 FS	19	3	G 3/4" -14	250	4	-30	100
SKM 20 IR 4 FS	19	4	G 3/4" -14	250	4	-20	100
SKM 25 IR 5 FS	25	5	G 1" -11	250	4	-30	100
SKM 32 IR 6 FS	31	6	G 1.1/4" -11	250	4	-20	100
SKM 40 IR 7 FS	38	7	G 1.1/2" -11	200	4	-20	100
SKM 50 IR 8 FS	51	8	G 2" -11	200	4	-20	100

DN = номинальный диаметр, номинальный внутренний диаметр SF подсеод. = коэффициент безопасности в подсоединенном состоянии
Другие значения давления и температуры по запросу.

SKM IJ FS

Втулка вставной муфты



Область применения: Общие случаи применения, например, в промышленности, строительном оборудовании, сельскохозяйственной технике и т.д.

Форма уплотнения 1: Для ввертной цапфы формы F

Материал: Сталь

Принадлежности: SKM ZUBS FS, Пылезащита для втулок муфт, SKM...FS

Соединение 1: Внутренняя резьба UN/UNF

Совместимость с: Stucchi

Защита поверхности: Гальваническое покрытие

Наименование	DN*	Соединительная резьба	Типоразмер	Рабочее давление bar	SF подсеод.*	Температура минерального масла min. °C	Температура минерального масла max. °C
SKM 10 IJ 1 FS	10	UNF 9/16" -18	1	300	4	-20	100
SKM 13 IJ 2 FS	12	UNF 3/4" -16	2	300	4	-20	100
SKM 16 IJ 3 FS	16	UNF 7/8" -14	3	330	3	-20	100
SKM 20 IJ 3 FS	19	UN 1.1/16" -12	3	250	4	-20	100

DN = номинальный диаметр, номинальный внутренний диаметр SF подсеод. = коэффициент безопасности в подсоединенном состоянии
Другие значения давления и температуры по запросу.

SKM IR SN 71-3

Втулка вставной муфты



Область применения: Общие случаи применения, например, в промышленности, строительном оборудовании, сельскохозяйственной технике и т.д.

Форма уплотнения 1: Для ввертной цапфы формы A, B и при необходимости формы E

Защита поверхности: Гальваническое покрытие

Принадлежности: SKM ZUBS SN 71, Пылезащита для втулок муфт, SKM...SN 71

Соединение 1: Внутренняя резьба BSP, цилиндрическая

Материал: Сталь

Наименование	DN*	Соединительная резьба	Рабочее давление bar	SF подсеод.*	Температура минерального масла min. °C	Температура минерального масла max. °C
SKM 06 IR SN 71-3	6	G 1/4" -19	690	2	-40	90
SKM 10 IR SN 71-3	10	G 3/8" -19	690	2	-40	90
SKM 13 IR SN 71-3	12	G 1/2" -14	690	2	-40	90
SKM 20 IR SN 71-3	19	G 3/4" -14	520	2	-40	90
SKM 25 IR SN 71-3	25	G 1" -11	520	2	-40	90

DN = номинальный диаметр, номинальный внутренний диаметр SF подсеод. = коэффициент безопасности в подсоединенном состоянии

SKS IR F

Штекер вставной муфты



Область применения: Общие случаи применения, например, в промышленности, строительном оборудовании, сельскохозяйственной технике и т.д.

Форма уплотнения 1: Для ввертной цапфы формы А, В и при необходимости формы Е

Материал: Сталь

Принадлежности: SKS ZUBS FS, Пылезащита штекера муфты, SKS..FS

Соединение 1: Внутренняя резьба BSP, цилиндрическая

Совместимость с: Faster

Защита поверхности: Гальваническое покрытие

Наименование	DN*	Соединительная резьба	Рабочее давление bar	SF подсоед.*	Температура минерального масла min. °C	Температура минерального масла max. °C
SKS 10 IR F	10	G 3/8" -19	250	4	-25	100
SKS 10 IR 13 F	10	G 1/2" -14	250	4	-25	100
SKS 13 IR F	12	G 1/2" -14	250	4	-25	100
SKS 16 IR 20 F	16	G 3/4" -14	250	4	-25	100
SKS 16 IR 25 F	16	G 1" -11	250	4	-25	100
SKS 20 IR 25 F	19	G 1" -11	250	4	-25	100

DN = номинальный диаметр, номинальный внутренний диаметр SF подсоед. = коэффициент безопасности в подсоединенном состоянии

Другие значения давления и температуры по запросу.

SKS HL FS

Штекер вставной муфты



Подходит для: Штекер вставной муфты SKS...FS

Форма уплотнения 1: Внутренний конус 24°

Принадлежности: SKS ZUBS FS, Пылезащита штекера муфты, SKS..FS

Соединение 1: Метрическая наружная резьба, цилиндрическая

Совместимость с: Stucchi

Материал: Сталь

Защита поверхности: Гальваническое покрытие

Наименование	DN*	Серия	Для наружного Ø трубы мм	Соединительная резьба	Типоразмер	Рабочее давление bar	SF подсоед.*	Температура минерального масла min. °C	Температура минерального масла max. °C
SKS 08 HL 2 FS	8	L	10	M 16 x 1,5	2	350	2,5	-20	100
SKS 10 HL 2 FS	10	L	12	M 18 x 1,5	2	250	4,0	-30	100
SKS 10 HL 3 FS	10	L	12	M 18 x 1,5	3	250	4,0	-30	100
SKS 13 HL 2 FS	12	L	15	M 22 x 1,5	2	250	4,0	-30	100
SKS 13 HL 3 FS	12	L	15	M 22 x 1,5	3	250	4,0	-30	100

DN = номинальный диаметр, номинальный внутренний диаметр SF подсоед. = коэффициент безопасности в подсоединенном состоянии

Другие значения давления и температуры по запросу.

SKSS HL FS

Штекер вставной муфты (переборочное соединение)



Область применения: Общие случаи применения, например, в промышленности, строительном оборудовании, сельскохозяйственной технике и т.д.

Соединение 1: Метрическая наружная резьба, цилиндрическая

Совместимость с: Stucchi

Защита поверхности: Гальваническое покрытие

Модель: Муфта с переборочным соединением

Форма уплотнения 1: Внутренний конус 24°

Материал: Сталь

Принадлежности: SKS ZUBS FS, Пылезащита штекера муфты, SKS..FS

Наименование	DN*	Серия	Для наружного Ø трубы мм	Соединительная резьба	Типоразмер	Рабочее давление bar	SF подсоед.*	Температура минерального масла min. °C	Температура минерального масла max. °C
SKSS 08 HL 2 FS	8	L	10	M 16 x 1,5	2	250	4,0	-30	100
SKSS 10 HL 2 FS	10	L	12	M 18 x 1,5	2	250	4,0	-30	100

DN = номинальный диаметр, номинальный внутренний диаметр SF подсоед. = коэффициент безопасности в подсоединенном состоянии

SKSS HL FS (Продолжение)

Штекер вставной муфты (переборочное соединение)

Наименование	DN*	Серия	Для наружного Ø трубы мм	Соединительная резьба	Типоразмер	Рабочее давление bar	SF подсоед.*	Температура минерального масла min. °C	Температура минерального масла max. °C
SKSS 10 HL 3 FS	10	L	12	M 18 x 1,5	3	330	3,0	-20	100
SKSS 13 HL 2 FS	12	L	15	M 22 x 1,5	2	350	2,5	-20	100
SKSS 13 HL 3 FS	12	L	15	M 22 x 1,5	3	330	3,0	-20	100

DN = номинальный диаметр, номинальный внутренний диаметр SF подсоед. = коэффициент безопасности в подсоединенном состоянии
Другие значения давления и температуры по запросу.

SKS IR FS

Штекер вставной муфты



Область применения: Общие случаи применения, например, в промышленности, строительном оборудовании, сельскохозяйственной технике и т.д.

Форма уплотнения 1: Для ввертной цапфы формы A, B и при необходимости формы E

Материал: Сталь

Варианты изделия: SKS IR FS VA, Штекер вставной муфты, высококачественная сталь

Принадлежности: SKS ZUBS FS, Пылезащита штекера муфты, SKS..FS

Соединение 1: Внутренняя резьба BSP, цилиндрическая

Совместимость с: Stucchi

Защита поверхности: Гальваническое покрытие

Наименование	DN*	Соединительная резьба	Типоразмер	Рабочее давление bar	SF подсоед.*	Температура минерального масла min. °C	Температура минерального масла max. °C
SKS 06 IR 1 FS	6	G 1/4" -19	1	300	4	-30	100
SKS 10 IR 2 FS	10	G 3/8" -19	2	250	4	-30	100
SKS 13 IR 2 FS	12	G 1/2" -14	2	250	4	-30	100
SKS 13 IR 3 FS	12	G 1/2" -14	3	250	4	-30	100
SKS 20 IR 3 FS	19	G 3/4" -14	3	250	4	-30	100
SKS 20 IR 4 FS	19	G 3/4" -14	4	250	4	-30	100
SKS 25 IR 5 FS	25	G 1" -11	5	250	4	-30	100
SKS 32 IR 6 FS	31	G 1.1/4" -11	6	250	4	-20	100
SKS 40 IR 7 FS	38	G 1.1/2" -11	7	200	4	-20	100
SKS 50 IR 8 FS	51	G 2" -11	8	200	4	-20	100

DN = номинальный диаметр, номинальный внутренний диаметр SF подсоед. = коэффициент безопасности в подсоединенном состоянии
Другие значения давления и температуры по запросу.

SKS IJ FS

Штекер вставной муфты



Область применения: Общие случаи применения, например, в промышленности, строительном оборудовании, сельскохозяйственной технике и т.д.

Форма уплотнения 1: Для ввертной цапфы формы F

Материал: Сталь

Принадлежности: SKS ZUBS FS, Пылезащита штекера муфты, SKS..FS

Соединение 1: Внутренняя резьба UN/UNF

Совместимость с: Stucchi

Защита поверхности: Гальваническое покрытие

Наименование	DN*	Соединительная резьба	Типоразмер	Рабочее давление bar	SF подсоед.*	Температура минерального масла min. °C	Температура минерального масла max. °C
SKS 10 IJ 1 FS	10	UNF 9/16" -18	1	300	4	-20	100
SKS 13 IJ 2 FS	12	UNF 3/4" -16	2	300	4	-20	100
SKS 16 IJ 3 FS	16	UNF 7/8" -14	3	330	3	-20	100
SKS 20 IJ 3 FS	19	UN 1.1/16" -12	3	250	4	-20	100

DN = номинальный диаметр, номинальный внутренний диаметр SF подсоед. = коэффициент безопасности в подсоединенном состоянии
Другие значения давления и температуры по запросу.

SKS IR SN 71-3

Штекер вставной муфты



Область применения: Общие случаи применения, например, в промышленности, строительном оборудовании, сельскохозяйственной технике и т.д.

Соединение 1: Внутренняя резьба BSP, цилиндрическая
Материал: Сталь

Форма уплотнения 1: Для ввертной цапфы формы А, В и при необходимости формы Е

Защита поверхности: Гальваническое покрытие

Принадлежности: SKS ZUBS SN 71, Пылезащита штекера муфты, SKS..SN 71

Наименование	DN*	Соединительная резьба	Рабочее давление bar	SF подсеод.*	Температура минерального масла min. °C	Температура минерального масла max. °C
SKS 06 IR SN 71-3	6	G 1/4" -19	690	2	-40	90
SKS 10 IR SN 71-3	10	G 3/8" -19	690	2	-40	90
SKS 13 IR SN 71-3	12	G 1/2" -14	690	2	-40	90
SKS 20 IR SN 71-3	19	G 3/4" -14	520	2	-40	90
SKS 25 IR SN 71-3	25	G 1" -11	520	2	-40	90

DN = номинальный диаметр, номинальный внутренний диаметр SF подсеод. = коэффициент безопасности в подсоединенном состоянии

SKM ZUBS FS

Пылезащита для втулок муфт, SKM...FS



Подходит для: Втулка вставной муфты SKM...FS

Материал: Пластмасса

Принадлежности: SKM IR FS, Втулка вставной муфты
SKM HL FS, Втулка вставной муфты
SKM IJ FS, Втулка вставной муфты
SKMS HL FS, Втулка вставной муфты (переборочное соединение)
SKM IR F, Втулка вставной муфты

Наименование	Типоразмер
SKM ZUBS 1 FS	1
SKM ZUBS 2 FS	2
SKM ZUBS 3 FS	3
SKM ZUBS 4 FS	4
SKM ZUBS 5 FS	5

SKM ZUBS SN 71

Пылезащита для втулок муфт, SKM...SN 71



Подходит для: Втулка вставной муфты Snap-tite, серия 71

Материал: Пластмасса

Принадлежности: SKM IR SN 71-3, Втулка вставной муфты

Наименование	DN*	Для резьбы
SKM ZUBS 06 SN 71	6	G 1/4"
SKM ZUBS 10 SN 71	10	G 3/8"
SKM ZUBS 13 SN 71	12	G 1/2"
SKM ZUBS 20 SN 71	19	G 3/4"
SKM ZUBS 25 SN 71	25	G 1"

SKS ZUBS FS

Пылезащита штекера муфты, SKS..FS



Подходит для: Штекер вставной муфты SKS...FS

Материал: Пластмасса

Принадлежности: SKS IR FS, Штекер вставной муфты
SKS IR F, Штекер вставной муфты
SKS IJ FS, Штекер вставной муфты
SKS HL FS, Штекер вставной муфты
SKSS HL FS, Штекер вставной муфты (переборочное соединение)

Наименование	Типоразмер
SKS ZUBS 1 FS	1
SKS ZUBS 2 FS	2
SKS ZUBS 3 FS	3
SKS ZUBS 4 FS	4
SKS ZUBS 5 FS	5

SKS ZUBS SN 71

Пылезащита штекера муфты, SKS..SN 71



Подходит для: Штекер вставной муфты Snap-tite, серия 71

Материал: Пластмасса

Принадлежности: SKS IR SN 71-3, Штекер вставной муфты

Наименование	DN*	Для резьбы
SKS ZUBS 06 SN 71	6	G 1/4"
SKS ZUBS 10 SN 71	10	G 3/8"
SKS ZUBS 13 SN 71	12	G 1/2"
SKS ZUBS 20 SN 71	19	G 3/4"
SKS ZUBS 25 SN 71	25	G 1"

TKM MV IR

Втулка темперирующей муфты с клапаном



Соединение 1: Внутренняя резьба BSP, цилиндрическая

Форма уплотнения 1: Для ввертной цапфы формы А, В и при необходимости формы Е

Материал: Латунь

Наименование	DN*	Соединительная резьба	Размер штекера mm	Рабочее давление bar	SF подсоед.*	Температура минерального масла min. °C	Температура минерального масла max. °C	SW (размер под ключ) mm
TKM 09 MV 06 IR	6	G 1/4" -19	9	15	3	-15	150	17
TKM 13 MV 06 IR	6	G 1/4" -19	13	15	3	-15	150	17
TKM 13 MV 10 IR	10	G 3/8" -19	13	15	3	-15	150	22

DN = номинальный диаметр, номинальный внутренний диаметр SF подсоед. = коэффициент безопасности в подсоединенном состоянии SW = размер под ключ
Другие значения давления и температуры по запросу.

TKM MV HB KAF

Втулка темперирующей муфты с клапаном, короткая



Соединение 1: Наружная резьба BSP, цилиндрическая
Материал: Латунь

Форма уплотнения 1: Внутренний конус 60°

Наименование	DN*	Соединительная резьба	Размер штекера mm	Рабочее давление bar	SF подсоед.*	Температура минерального масла min. °C	Температура минерального масла max. °C	SW (размер под ключ) mm
TKM 09 MV 06 HB KAF	6	G 1/4" -19	9	15	3	-15	150	17
TKM 13 MV 10 HB KAF	10	G 3/8" -19	13	15	3	-15	150	22

DN = номинальный диаметр, номинальный внутренний диаметр SF подсоед. = коэффициент безопасности в подсоединенном состоянии SW = размер под ключ
Другие значения давления и температуры по запросу.

TKM MV HB

Втулка темперирующей муфты с клапаном



Соединение 1: Наружная резьба BSP, цилиндрическая

Форма уплотнения 1: Внутренний конус 60°

Материал: Латунь

Наименование	DN*	Соединительная резьба	Размер штекера mm	Рабочее давление bar	SF подсоед.*	Температура минерального масла min. °C	Температура минерального масла max. °C	SW (размер под ключ) mm
TKM 09 MV 06 HB	6	G 1/4" -19	9	15	3	-15	150	17
TKM 09 MV 10 HB	10	G 3/8" -19	9	15	3	-15	150	19
TKM 13 MV 06 HB	6	G 1/4" -19	13	15	3	-15	150	22
TKM 13 MV 10 HB	10	G 3/8" -19	13	15	3	-15	150	22
TKM 19 MV 13 HB	12	G 1/2" -14	19	15	3	-15	150	30
TKM 19 MV 20 HB	19	G 3/4" -14	19	15	3	-15	150	30

DN = номинальный диаметр, номинальный внутренний диаметр SF подсоед. = коэффициент безопасности в подсоединенном состоянии SW = размер под ключ
Другие значения давления и температуры по запросу.

TKM MV H 45

Втулка темперирующей муфты с клапаном, угол 45°



Соединение 1: Метрическая наружная резьба, цилиндрическая
Материал: Латунь

Форма уплотнения 1: Внутренний конус 60°

Наименование	DN*	Соединительная резьба	Размер штекера mm	Рабочее давление bar	SF подсоед.*	Температура минерального масла min. °C	Температура минерального масла max. °C	SW (размер под ключ) mm
TKM 09 MV 02 H 45	2	M 10 x 1	9	15	3	-15	150	17
TKM 09 MV 06 H 45	6	M 14 x 1,5	9	15	3	-15	150	17
TKM 13 MV 08 H 45	8	M 16 x 1,5	13	15	3	-15	150	22

DN = номинальный диаметр, номинальный внутренний диаметр SF подсоед. = коэффициент безопасности в подсоединенном состоянии SW = размер под ключ
Другие значения давления и температуры по запросу.

TKM MV H 90

Втулка темперирующей муфты с клапаном, угол 90°



Соединение 1: Метрическая наружная резьба, цилиндрическая
Материал: Латунь

Форма уплотнения 1: Внутренний конус 60°

Наименование	DN*	Соединительная резьба	Размер штекера mm	Рабочее давление bar	SF подсоед.*	Температура минерального масла min. °C	Температура минерального масла max. °C	SW (размер под ключ) mm
TKM 09 MV 02 H 90	2	M 10 x 1	9	15	3	-15	150	17
TKM 09 MV 06 H 90	6	M 14 x 1,5	9	15	3	-15	150	17
TKM 13 MV 08 H 90	8	M 16 x 1,5	13	15	3	-15	150	22

DN = номинальный диаметр, номинальный внутренний диаметр SF подсоед. = коэффициент безопасности в подсоединенном состоянии SW = размер под ключ
Другие значения давления и температуры по запросу.

TKM MV MM

Втулка темперирующей муфты с клапаном



Соединение 1: Шланговое соединение

Материал: Латунь

Наименование	DN*	Шланговое соединение mm	Размер штекера mm	Рабочее давление bar	SF подсоед.*	Температура минерального масла min. °C	Температура минерального масла max. °C
TKM 09 MV 06 MM	6	6	9	15	3	-15	150
TKM 09 MV 09 MM	10	9	9	15	3	-15	150
TKM 13 MV 09 MM	10	9	13	15	3	-15	150
TKM 13 MV 13 MM	12	13	13	15	3	-15	150
TKM 19 MV 19 MM	19	19	19	15	3	-15	150

DN = номинальный диаметр, номинальный внутренний диаметр SF подсоед. = коэффициент безопасности в подсоединенном состоянии
Другие значения давления и температуры по запросу.

TKM MV MM ND

Втулка темперирующей муфты с клапаном



Соединение 1: Шланговое соединение

Кольцо круглого сечения: Витон, PTFE с покрытием

Материал: Латунь

Наименование	DN*	Шланговое соединение mm	Размер штекера mm	Рабочее давление bar	SF подсоед.*	Температура минерального масла min. °C	Температура минерального масла max. °C
TKM 09 MV 06 MM ND	6	6	9	15	3	-15	150
TKM 09 MV 10 MM ND	10	10	9	15	3	-15	150
TKM 13 MV 10 MM ND	10	10	13	15	3	-15	150
TKM 13 MV 13 MM ND	12	13	13	15	3	-15	150
TKM 19 MV 16 MM ND	16	16	19	15	3	-15	150
TKM 19 MV 19 MM ND	19	19	19	15	3	-15	150

DN = номинальный диаметр, номинальный внутренний диаметр SF подсоед. = коэффициент безопасности в подсоединенном состоянии
Другие значения давления и температуры по запросу.

TKM MV MM 45 ND

Втулка темперирующей муфты с клапаном, угол 45°



Соединение 1: Шланговое соединение

Кольцо круглого сечения: Витон, PTFE с покрытием

Материал: Латунь

Наименование	DN*	Шланговое соединение mm	Размер штекера mm	Рабочее давление bar	SF подсоед.*	Температура минерального масла min. °C	Температура минерального масла max. °C
TKM 09 MV 06 MM 45 ND	6	6	9	15	3	-15	150
TKM 09 MV 10 MM 45 ND	10	10	9	15	3	-15	150
TKM 13 MV 10 MM 45 ND	10	10	13	15	3	-15	150
TKM 13 MV 13 MM 45 ND	12	13	13	15	3	-15	150

DN = номинальный диаметр, номинальный внутренний диаметр SF подсоед. = коэффициент безопасности в подсоединенном состоянии

Другие значения давления и температуры по запросу.

TKM MV MM 90 ND

Втулка темперирующей муфты с клапаном, угол 90°



Соединение 1: Шланговое соединение

Кольцо круглого сечения: Витон, PTFE с покрытием

Материал: Латунь

Наименование	DN*	Шланговое соединение mm	Размер штекера mm	Рабочее давление bar	SF подсоед.*	Температура минерального масла min. °C	Температура минерального масла max. °C
TKM 09 MV 06 MM 90 ND	6	6	9	15	3	-15	150
TKM 09 MV 10 MM 90 ND	10	10	9	15	3	-15	150
TKM 13 MV 10 MM 90 ND	10	10	13	15	3	-15	150
TKM 13 MV 13 MM 90 ND	12	13	13	15	3	-15	150

DN = номинальный диаметр, номинальный внутренний диаметр SF подсоед. = коэффициент безопасности в подсоединенном состоянии

Другие значения давления и температуры по запросу.

TKM OV IR

Втулка темперирующей муфты без клапана



Соединение 1: Внутренняя резьба BSP, цилиндрическая

Форма уплотнения 1: Для ввертной цапфы формы А, В и при необходимости формы Е

Материал: Латунь

Наименование	DN*	Соединительная резьба	Размер штекера mm	Рабочее давление bar	SF подсоед.*	Температура минерального масла min. °C	Температура минерального масла max. °C	SW (размер под ключ) mm
TKM 09 OV 06 IR	6	G 1/4" -19	9	15	3	-15	150	17
TKM 13 OV 06 IR	6	G 1/4" -19	13	15	3	-15	150	17
TKM 13 OV 10 IR	10	G 3/8" -19	13	15	3	-15	150	22

DN = номинальный диаметр, номинальный внутренний диаметр SF подсоед. = коэффициент безопасности в подсоединенном состоянии SW = размер под ключ

Другие значения давления и температуры по запросу.

TKM OV HB

Втулка темперирующей муфты без клапана



Соединение 1: Наружная резьба BSP, цилиндрическая

Форма уплотнения 1: Внутренний конус 60°

Материал: Латунь

Наименование	DN*	Соединительная резьба	Размер штекера mm	Рабочее давление bar	SF подсоед.*	Температура минерального масла min. °C	Температура минерального масла max. °C	SW (размер под ключ) mm
TKM 09 OV 06 HB	6	G 1/4" -19	9	15	3	-15	150	17
TKM 09 OV 10 HB	10	G 3/8" -19	9	15	3	-15	150	19
TKM 13 OV 06 HB	6	G 1/4" -19	13	15	3	-15	150	22
TKM 13 OV 10 HB	10	G 3/8" -19	13	15	3	-15	150	22
TKM 19 OV 13 HB	12	G 1/2" -14	19	15	3	-15	150	30
TKM 19 OV 20 HB	19	G 3/4" -14	19	15	3	-15	150	30

DN = номинальный диаметр, номинальный внутренний диаметр

SF подсоед. = коэффициент безопасности в подсоединенном состоянии

SW = размер под ключ

Другие значения давления и температуры по запросу.

TKM OV MM

Втулка темперирующей муфты без клапана



Соединение 1: Шланговое соединение

Материал: Латунь

Наименование	DN*	Шланговое соединение mm	Размер штекера mm	Рабочее давление bar	SF подсоед.*	Температура минерального масла min. °C	Температура минерального масла max. °C
TKM 09 OV 06 MM	6	6	9	15	3	-15	150
TKM 09 OV 09 MM	10	9	9	15	3	-15	150
TKM 13 OV 09 MM	10	9	13	15	3	-15	150
TKM 13 OV 13 MM	12	13	13	15	3	-15	150
TKM 19 OV 19 MM	19	19	19	15	3	-15	150

DN = номинальный диаметр, номинальный внутренний диаметр

SF подсоед. = коэффициент безопасности в подсоединенном состоянии

Другие значения давления и температуры по запросу.

TKM OV MM 45

Втулка темперирующей муфты без клапана, угол 45°



Соединение 1: Шланговое соединение

Материал: Латунь

Наименование	DN*	Шланговое соединение mm	Размер штекера mm	Рабочее давление bar	SF подсоед.*	Температура минерального масла min. °C	Температура минерального масла max. °C
TKM 09 OV 06 MM 45	6	6	9	15	3	-15	150
TKM 09 OV 09 MM 45	10	9	9	15	3	-15	150
TKM 13 OV 09 MM 45	10	9	13	15	3	-15	150
TKM 13 OV 13 MM 45	12	13	13	15	3	-15	150
TKM 19 OV 19 MM 45	19	19	19	15	3	-15	150

DN = номинальный диаметр, номинальный внутренний диаметр

SF подсоед. = коэффициент безопасности в подсоединенном состоянии

Другие значения давления и температуры по запросу.

TKM OV MM 90

Втулка темперирующей муфты без клапана, угол 90°



Соединение 1: Шланговое соединение

Материал: Латунь

Наименование	DN*	Шланговое соединение		Размер штекера mm	Рабочее давление bar	SF подсоед.*	Температура минерального масла	
		mm	mm				min. °C	max. °C
TKM 09 OV 06 MM 90	6	6	9	9	15	3	-15	150
TKM 09 OV 09 MM 90	10	9	9	9	15	3	-15	150
TKM 13 OV 09 MM 90	10	9	13	13	15	3	-15	150
TKM 13 OV 13 MM 90	12	9	13	13	15	3	-15	150
TKM 19 OV 19 MM 90	19	19	19	19	15	3	-15	150

DN = номинальный диаметр, номинальный внутренний диаметр SF подсоед. = коэффициент безопасности в подсоединенном состоянии
Другие значения давления и температуры по запросу.

TKM OV MM ND

Втулка темперирующей муфты без клапана



Соединение 1: Шланговое соединение

Кольцо круглого сечения: Витон, PTFE с покрытием

Материал: Латунь

Наименование	DN*	Шланговое соединение		Размер штекера mm	Рабочее давление bar	SF подсоед.*	Температура минерального масла	
		mm	mm				min. °C	max. °C
TKM 09 OV 06 MM ND	6	6	9	9	15	3	-15	150
TKM 09 OV 10 MM ND	10	10	9	9	15	3	-15	150
TKM 13 OV 10 MM ND	10	10	13	13	15	3	-15	150
TKM 13 OV 13 MM ND	12	13	13	13	15	3	-15	150
TKM 19 OV 16 MM ND	16	16	19	19	15	3	-15	150
TKM 19 OV 19 MM ND	19	19	19	19	15	3	-15	150

DN = номинальный диаметр, номинальный внутренний диаметр SF подсоед. = коэффициент безопасности в подсоединенном состоянии
Другие значения давления и температуры по запросу.

TKM OV MM 45 ND

Втулка темперирующей муфты без клапана, угол 45°



Соединение 1: Шланговое соединение

Кольцо круглого сечения: Витон, PTFE с покрытием

Материал: Латунь

Наименование	DN*	Шланговое соединение		Размер штекера mm	Рабочее давление bar	SF подсоед.*	Температура минерального масла	
		mm	mm				min. °C	max. °C
TKM 09 OV 06 MM 45 ND	6	6	9	9	15	3	-15	150
TKM 09 OV 10 MM 45 ND	10	10	9	9	15	3	-15	150
TKM 13 OV 10 MM 45 ND	10	10	13	13	15	3	-15	150
TKM 13 OV 13 MM 45 ND	12	13	13	13	15	3	-15	150

DN = номинальный диаметр, номинальный внутренний диаметр SF подсоед. = коэффициент безопасности в подсоединенном состоянии
Другие значения давления и температуры по запросу.

TKM OV MM 90 ND

Втулка темперирующей муфты без клапана, угол 90°



Соединение 1: Шланговое соединение

Кольцо круглого сечения: Витон, PTFE с покрытием

Материал: Латунь

Наименование	DN*	Шланговое соединение mm	Размер штекера mm	Рабочее давление bar	SF подсоед.*	Температура минерального масла min. °C	Температура минерального масла max. °C
TKM 09 OV 06 MM 90 ND	6	6	9	15	3	-15	150
TKM 09 OV 10 MM 90 ND	10	10	9	15	3	-15	150
TKM 13 OV 10 MM 90 ND	10	10	13	15	3	-15	150
TKM 13 OV 13 MM 90 ND	12	13	13	15	3	-15	150

DN = номинальный диаметр, номинальный внутренний диаметр SF подсоед. = коэффициент безопасности в подсоединенном состоянии

Другие значения давления и температуры по запросу.

TKS MV HB

Штекер темперирующей муфты с клапаном



Соединение 1: Наружная резьба BSP, цилиндрическая

Форма уплотнения 1: Резьбовое уплотнение

Материал: Латунь

Наименование	DN*	Соединительная резьба	Размер штекера mm	Рабочее давление bar	SF подсоед.*	Температура минерального масла min. °C	Температура минерального масла max. °C	SW (размер под ключ) mm
TKS 09 MV 06 HB	6	G 1/4" -19	9	15	3	-15	150	15
TKS 13 MV 10 HB	10	G 3/8" -19	13	15	3	-15	150	17
TKS 19 MV 20 HB	19	G 3/4" -14	19	15	3	-15	150	27

DN = номинальный диаметр, номинальный внутренний диаметр SF подсоед. = коэффициент безопасности в подсоединенном состоянии SW = размер под ключ

Другие значения давления и температуры по запросу.

TKS OV HB

Штекер темперирующей муфты без клапана



Соединение 1: Наружная резьба BSP, цилиндрическая

Форма уплотнения 1: Внутренний конус 60°

Материал: Латунь

Наименование	DN*	Соединительная резьба	Размер штекера mm	Рабочее давление bar	SF подсоед.*	Температура минерального масла min. °C	Температура минерального масла max. °C	SW (размер под ключ) mm
TKS 09 OV 02 HB	2	G 1/8" -28	9	15	3	-15	150	11
TKS 09 OV 06 HB	6	G 1/4" -19	9	15	3	-15	150	15
TKS 09 OV 10 HB	10	G 3/8" -19	9	15	3	-15	150	17
TKS 13 OV 06 HB	6	G 1/4" -19	13	15	3	-15	150	15
TKS 13 OV 10 HB	10	G 3/8" -19	13	15	3	-15	150	17
TKS 13 OV 13 HB	12	G 1/2" -14	13	15	3	-15	150	22
TKS 19 OV 13 HB	12	G 1/2" -14	19	15	3	-15	150	22
TKS 19 OV 20 HB	19	G 3/4" -14	19	15	3	-15	150	27

DN = номинальный диаметр, номинальный внутренний диаметр SF подсоед. = коэффициент безопасности в подсоединенном состоянии SW = размер под ключ

Другие значения давления и температуры по запросу.

SKM HL 2 MULTI R

Жесткая половина муфты с несколькими соединениями, прямоугольная



Область применения: Сельское хозяйство
Промышленность
Транспортные и коммунальные автомобили

Форма уплотнения 1: Внутренний конус 24°
Модель: Муфта с несколькими соединениями

Норма: согласно ISO 16028

Остаточное давление: Возможность подсоединение до 40 бар остаточного давления на стороне штекера

Соединение 1: Метрическая наружная резьба, цилиндрическая

Соединение 2: Вставная втулка

Дополнение к модели: Пластинчатая конструкция в качестве быстросменной системы
макс.: расход: 100 L/min

Наименование	Серия	Для наружного Ø трубы мм	Рабочее давление bar	Типоразмер
SKM 08 HL 2 MULTIR	L	10	200	2
SKM 10 HL 2 MULTIR	L	12	200	2
SKM 13 HL 2 MULTIR	L	15	200	2
SKM 16 HL 2 MULTIR	L	18	200	2

SKM IR 2 MULTI Q

Жесткая половина муфты с несколькими соединениями, квадратная



Область применения: Сельское хозяйство
Промышленность
Транспортные и коммунальные автомобили

Соединение 2: Вставная втулка

Дополнение к модели: Пластинчатая конструкция в качестве быстросменной системы

Соединение 1: Внутренняя резьба BSP, цилиндрическая

Модель: Муфта с несколькими соединениями

макс.: расход: 40 L/min

Наименование	Соединительная резьба	Рабочее давление bar
SKM 13 IR 2 MULTI Q	G 1/2" -14	250

SKS IR 2 MULTI R

Подвижная половина муфты с несколькими соединениями, прямоугольная



Область применения: Сельское хозяйство
Промышленность
Транспортные и коммунальные автомобили

Соединение 2: Штекер

Дополнение к модели: Пластинчатая конструкция в качестве быстросменной системы
макс.: расход: 100 L/min

Соединение 1: Внутренняя резьба BSP, цилиндрическая

Модель: Муфта с несколькими соединениями

Норма: согласно ISO 16028

Остаточное давление: Возможность подсоединение до 40 бар остаточного давления на стороне штекера

Наименование	Соединительная резьба	Рабочее давление bar	Типоразмер
SKS 10 IR 2 MULTI R	G 3/8" -19	200	2
SKS 13 IR 2 MULTI R	G 1/2" -14	200	2

Рабочее давление: 200 бар на каждую муфту, но не более 600 бар для всего соединения с несколькими муфтами

SKS IR 2 MULTI Q

Подвижная половина муфты с несколькими соединениями, квадратная



Область применения: Сельское хозяйство
Промышленность
Транспортные и коммунальные автомобили

Соединение 1: Внутренняя резьба BSP, цилиндрическая
Модель: Муфта с несколькими соединениями
макс.: расход: 40 L/min

Соединение 2: Штекер
Дополнение к модели: Пластиночная конструкция в качестве быстросменной системы

Наименование	Соединительная резьба	Рабочее давление bar
SKS 13 IR 2 MULTI Q	G 1/2" -14	250

BKR

2-ходовой шаровой кран, блочное исполнение



Соединение 1 + 2: Внутренняя резьба BSP, цилиндрическая
Ход контакта: 0°; 90°

Форма уплотнения 1 + 2: Для ввертной цапфы формы А, В и при необходимости формы Е
Температура min.: -10 °С

Температура max.: 80 °С

Защита поверхности: Воронение

Варианты изделия: BKR VZ, 2-ходовой шаровой кран, блочное исполнение, Корпус, шар и переключающий вал из стали
BKR VA, 2-ходовой шаровой кран, блочное исполнение, Корпус, шар и переключающий вал из высококачественной стали

Запасные части: BK ANSCHLAG, Упорные шайбы для шарового крана
BK GEKR GRIFF SW, Ручка (изогнутая) для шарового крана

Материал: Корпус, шар и переключающий вал из стали
Шаровое уплотнение из полиамида
Кольцо круглого сечения из нитрильного каучука

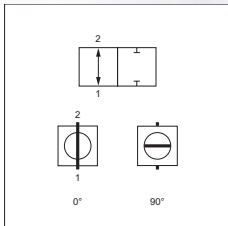

Наименование	DN*	Соединительная резьба	LW mm	Рабочее давление, бар	SW (размер под ключ) mm	SF*
BKR 04	4	G 1/8" -28	5	PN 500	9	1,5
BKR 06	6	G 1/4" -19	6	PN 500	9	1,5
BKR 10	10	G 3/8" -19	10	PN 500	9	1,5
BKR 13	12	G 1/2" -14	13	PN 500	9	1,5
BKR 20	19	G 3/4" -14	20	PN 400	14	1,5
BKR 25	25	G 1" -11	24	PN 350	14	1,5
BKR 32	31	G 1.1/4" -11	24	PN 350	17	1,5
BKR 40	38	G 1.1/2" -11	24	PN 350	17	1,5

DN = номинальный диаметр, номинальный внутренний диаметр LW = условный проход PN = номинальное давление PB = макс. рабочее давление
Следует соблюдать указания инструкции по эксплуатации шаровых кранов. Соблюдать допустимые значения давления соединительных элементов.

BKN

2-ходовой шаровой кран, блочное исполнение



Соединение 1 + 2: Внутренняя резьба NPT

Ход контакта: 0°; 90°

Температура max.: 80 °C

Защита поверхности: Воронение

Запасные части: BK ANSCHLAG, Упорные шайбы для шарового крана

BK GEKR GRIFF SW, Ручка (изогнутая) для шарового крана

Форма уплотнения 1 + 2: Резьбовое уплотнение

Температура min.: -10 °C

Материал: Корпус, шар и переключающий вал из стали

Шаровое уплотнение из полиамида

Кольцо круглого сечения из нитрильного каучука

Наименование	DN*	Соединительная резьба	LW mm	Рабочее давление, бар	SW (размер под ключ) mm	SF*
BKN 06	6	NPT 1/4" -18	6	PN 500	9	1,5
BKN 10	10	NPT 3/8" -18	10	PN 500	9	1,5
BKN 13	12	NPT 1/2" -14	13	PN 500	9	1,5
BKN 20	19	NPT 3/4" -14	20	PN 400	14	1,5
BKN 25	25	NPT 1" -11,5	24	PN 350	14	1,5
BKN 32	31	NPT 1.1/4" -11,5	24	PN 350	17	1,5

DN = номинальный диаметр, номинальный внутренний диаметр LW = условный проход PN = номинальное давление PB = макс. рабочее давление

Соблюдать допустимые значения давления соединительных элементов. Следует соблюдать указания инструкции по эксплуатации шаровых кранов.

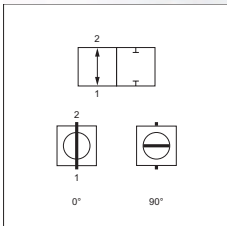

BKHL / BKHS

2-ходовой шаровой кран, блочное исполнение



Соединение 1 + 2: Метрическая наружная резьба, цилиндрическая

Ход контакта: 0°; 90°

Температура max.: 80 °C

Защита поверхности: Воронение

Варианты изделия: BKHL VZ / BKHS VZ, 2-ходовой шаровой кран, блочное исполнение, Корпус, шар и переключающий вал из стали

BKHL VA / BKHS VA, 2-ходовой шаровой кран, блочное исполнение, Корпус, шар и переключающий вал из высококачественной стали

Запасные части: BK ANSCHLAG, Упорные шайбы для шарового крана

BK GEKR GRIFF SW, Ручка (изогнутая) для шарового крана

Форма уплотнения 1 + 2: Внутренний конус 24°

Материал: Корпус, шар и переключающий вал из стали

Шаровое уплотнение из полиамида

Кольцо круглого сечения из нитрильного каучука

Температура min.: -10 °C

Наименование	DN*	Серия	Для наружного Ø трубы мм	Соединительная резьба	LW mm	Рабочее давление, бар	SW (размер под ключ) mm	SF*
BKHL 04	4	L	6	M 12 x 1,5	5	PN 500	9	1,5
BKHL 06	6	L	8	M 14 x 1,5	6	PN 500	9	1,5
BKHL 08	8	L	10	M 16 x 1,5	8	PN 500	9	1,5
BKHL 10	10	L	12	M 18 x 1,5	10	PN 500	9	1,5
BKHL 13	12	L	15	M 22 x 1,5	13	PN 500	9	1,5
BKHL 16	16	L	18	M 26 x 1,5	13	PN 500	12	1,5
BKHL 20	19	L	22	M 30 x 2	20	PN 400	14	1,5
BKHL 25	25	L	28	M 36 x 2	24	PN 350	14	1,5
BKHL 32	31	L	35	M 45 x 2	24	PN 350	17	1,5
BKHL 40	38	L	42	M 52 x 2	24	PN 350	17	1,5
BKHS 04	4	S	8	M 16 x 1,5	5	PN 500	9	1,5
BKHS 06	6	S	10	M 18 x 1,5	6	PN 500	9	1,5
BKHS 08	8	S	12	M 20 x 1,5	8	PN 500	9	1,5

DN = номинальный диаметр, номинальный внутренний диаметр Серия: LL = очень легкая L = легкая S = тяжелая LW = условный проход

BKHL / BKHS (Продолжение)
2-ходовой шаровой кран, блочное исполнение

Наименование	DN*	Серия	Для наружного Ø трубы мм	Соединительная резьба	LW мм	Рабочее давление, бар	SW (размер под ключ) мм	SF*
BKHS 10	10	S	14	M 22 x 1,5	10	PN 500	9	1,5
BKHS 13	12	S	16	M 24 x 1,5	13	PN 500	9	1,5
BKHS 16	16	S	20	M 30 x 2	15	PN 500	12	1,5
BKHS 20	19	S	25	M 36 x 2	20	PN 400	14	1,5
BKHS 20 - 600 BAR	19	S	25	M 36 x 2	20	PN 600	14	1,5
BKHS 25	25	S	30	M 42 x 2	24	PN 350	14	1,5
BKHS 25 - 600 BAR	25	S	30	M 42 x 2	24	PN 600	14	1,5
BKHS 32	31	S	38	M 52 x 2	24	PN 350	17	1,5

DN = номинальный диаметр, номинальный внутренний диаметр Серия: LL = очень легкая L = легкая S = тяжелая LW = условный проход

Соблюдать допустимые значения давления соединительных элементов. Следует соблюдать указания инструкции по эксплуатации шаровых кранов.

SKSF / SKSF6
2-ходовой шаровой кран, ковачное исполнение

Соединение 1 + 2: Фланец SAE

Ход контакта: 0°; 90°

Температура max.: 80 °C

Защита поверхности: Воронение

Запасные части: BK GEKR GRIFF SW, Ручка (изогнутая) для шарового крана

BK ANSCHLAG, Упорные шайбы для шарового крана

Форма уплотнения 1 + 2: Плоское уплотнение с кольцом круглого сечения SF

Температура min.: -10 °C

Материал: Корпус из ковачной стали

Шар и переключающий вал из стали

Шаровое уплотнение из полиоксиметилена

Наименование	DN*	Серия давления	Размер фланца	LW мм	Давление PN	SW (размер под ключ) мм	SF*
SK SF 32	31	3000 PSI	1.1/4"	32,0	250 бар	17	1,5
SK SF 40	38	3000 PSI	1.1/2"	38,0	200 бар	17	1,5
SK SF 50	51	3000 PSI	2"	47,5	200 бар	17	1,5
SK SF 6 32	31	6000 PSI	1.1/4"	32,0	400 бар	17	1,5
SK SF 6 40	38	6000 PSI	1.1/2"	38,0	400 бар	17	1,5
SK SF 6 50	51	6000 PSI	2"	47,5	400 бар	17	1,5

DN = номинальный диаметр, номинальный внутренний диаметр LW = условный проход PN = номинальное давление PB = макс. рабочее давление

Следует соблюдать указания инструкции по эксплуатации шаровых кранов. Соблюдать допустимые значения давления соединительных элементов.

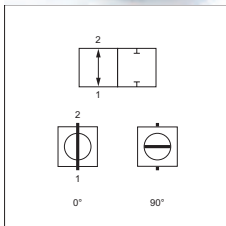

BK SF GFS

2-ходовой шаровой кран, блочное исполнение



Соединение 1: Фланец SAE
Форма уплотнения 1 + 2: Плоское уплотнение с кольцом круглого сечения SF
Температура min.: -10 °C
Материал: Корпус, шар и переключающий вал из стали
 Шаровое уплотнение из полиоксиметилена
 Кольцо круглого сечения из нитрильного каучука
Запасные части: BK ANSCHLAG, Упорные шайбы для шарового крана
 BK GEKR GRIFF SW, Ручка (изогнутая) для шарового крана

Соединение 2: Контрфланец SAE
Ход контакта: 0°; 90°
Температура max.: 80 °C
Защита поверхности: Воронение

Наименование	DN*	Серия давления	Размер фланца	LW mm	Давление PN	SW (размер под ключ) mm	SF*
BK SF 20 GFS	19	3000 PSI	3/4"	20	315 бар	14	1,5
BK SF 25 GFS	25	3000 PSI	1"	24	315 бар	14	1,5
BK SF 620 GFS	19	6000 PSI	3/4"	20	400 бар	14	1,5
BK SF 625 GFS	25	6000 PSI	1"	24	400 бар	14	1,5

DN = номинальный диаметр, номинальный внутренний диаметр LW = условный проход PN = номинальное давление PB = макс. рабочее давление
 Следует соблюдать указания инструкции по эксплуатации шаровых кранов. Соблюдать допустимые значения давления соединительных элементов.

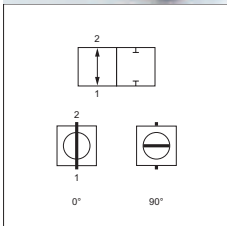

SK SF GFS

2-ходовой шаровой кран, ковачное исполнение



Соединение 1: Фланец SAE
Форма уплотнения 1 + 2: Плоское уплотнение с кольцом круглого сечения SF
Температура min.: -10 °C
Материал: Корпус из кованой стали
 Шар и переключающий вал из стали
 Шаровое уплотнение из полиоксиметилена
Запасные части: BK ANSCHLAG, Упорные шайбы для шарового крана
 BK GEKR GRIFF SW, Ручка (изогнутая) для шарового крана

Соединение 2: Контрфланец SAE
Ход контакта: 0°; 90°
Температура max.: 80 °C
Защита поверхности: Воронение

Наименование	DN*	Серия давления	Размер фланца	LW mm	Давление PN	SW (размер под ключ) mm	SF*
SK SF 32 GFS	31	3000 PSI	1.1/4"	32,0	250 бар	17	1,5
SK SF 40 GFS	38	3000 PSI	1.1/2"	38,0	200 бар	17	1,5
SK SF 50 GFS	51	3000 PSI	2"	47,5	200 бар	17	1,5
SK SF 632 GFS	31	6000 PSI	1.1/4"	32,0	400 бар	17	1,5
SK SF 640 GFS	38	6000 PSI	1.1/2"	38,0	400 бар	17	1,5
SK SF 650 GFS	51	6000 PSI	2"	47,5	400 бар	17	1,5

DN = номинальный диаметр, номинальный внутренний диаметр LW = условный проход PN = номинальное давление PB = макс. рабочее давление
 Следует соблюдать указания инструкции по эксплуатации шаровых кранов. Соблюдать допустимые значения давления соединительных элементов.

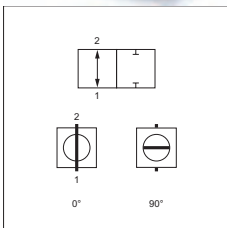

BK GFS

2-ходовой шаровой кран, блочное исполнение



Соединение 1 + 2: Контрфланец SAE

Ход контакта: 0°; 90°

Температура max.: 80 °C

Защита поверхности: Воронение

Запасные части: BK ANSCHLAG, Упорные шайбы для шарового крана

BK GEKR GRIFF SW, Ручка (изогнутая) для шарового крана

Форма уплотнения 1 + 2: Плоское уплотнение с кольцом круглого сечения SF

Температура min.: -10 °C

Материал: Корпус, шар и переключающий вал из стали

Шаровое уплотнение из полиоксиметилена

Кольцо круглого сечения из нитрильного каучука

Наименование	DN*	Серия давления	Размер фланца	LW mm	Давление PN	SW (размер под ключ) mm	SF*
BK GFS 20	19	3000 PSI	3/4"	20	315 бар	14	1,5
BK GFS 25	25	3000 PSI	1"	24	315 бар	14	1,5
BK GFS 6 20	19	6000 PSI	3/4"	20	400 бар	14	1,5
BK GFS 6 25	25	6000 PSI	1"	24	400 бар	14	1,5

DN = номинальный диаметр, номинальный внутренний диаметр LW = условный проход PN = номинальное давление PB = макс. рабочее давление

Соблюдать допустимые значения давления соединительных элементов. Следует соблюдать указания инструкции по эксплуатации шаровых кранов.

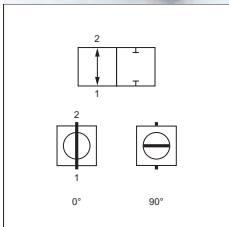

SK GFS

2-ходовой шаровой кран, кованое исполнение



Соединение 1 + 2: Контрфланец SAE

Ход контакта: 0°; 90°

Температура max.: 80 °C

Защита поверхности: Воронение

Запасные части: BK ANSCHLAG, Упорные шайбы для шарового крана

BK GEKR GRIFF SW, Ручка (изогнутая) для шарового крана

Форма уплотнения 1 + 2: Плоское уплотнение с кольцом круглого сечения SF

Температура min.: -10 °C

Материал: Корпус из кованой стали

Шар и переключающий вал из стали

Шаровое уплотнение из полиоксиметилена

Наименование	DN*	Серия давления	Размер фланца	LW mm	Давление PN	SW (размер под ключ) mm	SF*
SK GFS 32	31	3000 PSI	1.1/4"	32,0	250 бар	17	1,5
SK GFS 40	38	3000 PSI	1.1/2"	38,0	200 бар	17	1,5
SK GFS 50	51	3000 PSI	2"	47,5	200 бар	17	1,5
SK GFS 6 32	31	6000 PSI	1.1/4"	32,0	400 бар	17	1,5
SK GFS 6 40	38	6000 PSI	1.1/2"	38,0	400 бар	17	1,5
SK GFS 6 50	51	6000 PSI	2"	47,5	400 бар	17	1,5

DN = номинальный диаметр, номинальный внутренний диаметр LW = условный проход PN = номинальное давление PB = макс. рабочее давление

Соблюдать допустимые значения давления соединительных элементов. Следует соблюдать указания инструкции по эксплуатации шаровых кранов.

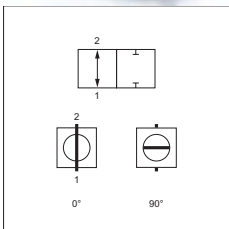

3 BKR LK

3-ходовой шаровой кран, блочное исполнение

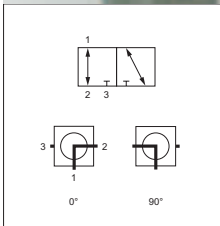

Соединение 1 - 3: Внутренняя резьба BSP, цилиндрическая

Конструкция: Компактная конструкция

Ход контакта: 0°; 90°

Температура max.: 80 °C

Защита поверхности: Воронение

Варианты изделия: 3 BKR LK VZ, 3-ходовой шаровой кран, блочное исполнение, Гальваническое покрытие

Запасные части: BK ANSCHLAG, Упорные шайбы для шарового крана

BK GEKR GRIFF SW, Ручка (изогнутая) для шарового крана

Материал: Корпус, шар и переключающий вал из стали

Шаровое уплотнение из полиоксиметилена

Кольцо круглого сечения из нитрильного каучука

Форма уплотнения 1 - 3: Для ввертной цапфы формы А, В и при необходимости формы Е.

Отверстие: L-образная форма

Температура min.: -10 °C

Наименование	DN*	Соединительная резьба	LW mm	Рабочее давление, бар	SW (размер под ключ) mm	SF*
3 BKR 04 L K	4	G 1/8" -28	5,0	PN 400	9	1,5
3 BKR 06 L K	6	G 1/4" -19	6,0	PN 400	9	1,5
3 BKR 10 L K	10	G 3/8" -19	9,0	PN 400	9	1,5
3 BKR 13 L K	12	G 1/2" -14	11,5	PN 350	9	1,5
3 BKR 20 L K	19	G 3/4" -14	18,0	PN 350	14	1,5
3 BKR 25 L K	25	G 1" -11	22,0	PN 350	14	1,5

DN = номинальный диаметр, номинальный внутренний диаметр LW = условный проход PN = номинальное давление PB = макс. рабочее давление

Следует соблюдать указания инструкции по эксплуатации шаровых кранов. Соблюдать допустимые значения давления соединительных элементов.

3 BKHL L / 3 BKHS L

3-ходовой шаровой кран, блочное исполнение

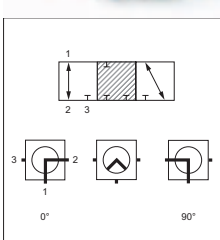

Соединение 1 - 3: Метрическая наружная резьба, цилиндрическая

Отверстие: L-образная форма

Температура min.: -10 °C

Материал: Корпус, шар и переключающий вал из стали

Шаровое уплотнение из полиоксиметилена

Кольцо круглого сечения из нитрильного каучука

Запасные части: BK ANSCHLAG, Упорные шайбы для шарового крана

BK GEKR GRIFF SW, Ручка (изогнутая) для шарового крана

Форма уплотнения 1 - 3: Внутренний конус 2°

Ход контакта: 0°; 90°

Температура max.: 80 °C

Защита поверхности: Воронение

Наименование	DN*	Серия	Для наружного Ø трубы mm	Соединительная резьба	LW mm	Рабочее давление, бар	SW (размер под ключ) mm	SF*
3 BKHL 04 L	4	L	6	M 12 x 1,5	5,0	PN 500	12	1,5
3 BKHL 06 L	6	L	8	M 14 x 1,5	6,0	PN 500	12	1,5
3 BKHL 08 L	8	L	10	M 16 x 1,5	9,0	PN 500	14	1,5
3 BKHL 10 L	10	L	12	M 18 x 1,5	9,0	PN 500	14	1,5
3 BKHL 13 L	12	L	15	M 22 x 1,5	12,5	PN 400	14	1,5
3 BKHL 16 L	16	L	18	M 26 x 1,5	12,5	PN 400	17	1,5
3 BKHL 20 L	19	L	22	M 30 x 2	19,0	PN 400	17	1,5
3 BKHL 25 L	25	L	28	M 36 x 2	24,0	PN 350	17	1,5
3 BKHL 32 L	31	L	35	M 45 x 2	24,0	PN 350	17	1,5
3 BKHL 40 L	38	L	42	M 52 x 2	36,0	PN 63	22	1,5
3 BKHS 04 L	4	S	8	M 16 x 1,5	5,0	PN 500	12	1,5
3 BKHS 06 L	6	S	10	M 18 x 1,5	6,0	PN 500	12	1,5
3 BKHS 08 L	8	S	12	M 20 x 1,5	7,0	PN 500	14	1,5

DN = номинальный диаметр, номинальный внутренний диаметр Серия: LL = очень легкая L = легкая S = тяжелая LW = условный проход

3 BKHL L / 3 BKHS L (Продолжение)

3-ходовой шаровой кран, блочное исполнение

Наименование	DN*	Серия	Для наружного Ø трубы мм	Соединительная резьба	LW mm	Рабочее давление, бар	SW (размер под ключ) mm	SF*
3 BKHS 10 L	10	S	14	M 22 x 1,5	9,0	PN 500	14	1,5
3 BKHS 13 L	12	S	16	M 24 x 1,5	11,5	PN 400	14	1,5
3 BKHS 16 L	16	S	20	M 30 x 2	11,5	PN 400	17	1,5
3 BKHS 20 L	19	S	25	M 36 x 2	18,0	PN 400	17	1,5
3 BKHS 25 L	25	S	30	M 42 x 2	22,0	PN 350	17	1,5
3 BKHS 32 L	31	S	38	M 52 x 2	30,0	PN 350	17	1,5

DN = номинальный диаметр, номинальный внутренний диаметр Серия: LL = очень легкая L = легкая S = тяжелая LW = условный проход
Следует соблюдать указания инструкции по эксплуатации шаровых кранов. Соблюдать допустимые значения давления соединительных элементов.

3 BKHL LK / 3 BKHS LK

3-ходовой шаровой кран, блочное исполнение



Соединение 1 - 3: Метрическая наружная резьба, цилиндрическая

Конструкция: Компактная конструкция

Ход контакта: 0°; 90°

Температура max.: 80 °C

Защита поверхности: Воронение

Варианты изделия: 3 BKHL LK VZ / 3 BKHS LK VZ, 3-ходовой шаровой кран, блочное исполнение, Гальваническое покрытие

Запасные части: BK ANSCHLAG, Упорные шайбы для шарового крана

BK GEKR GRIFF SW, Ручка (изогнутая) для шарового крана

Материал: Корпус, шар и переключающий вал из стали

Шаровое уплотнение из полиоксиметилена

Кольцо круглого сечения из нитрильного каучука

Форма уплотнения 1 - 3: Внутренний конус 24°

Отверстие: L-образная форма

Температура min.: -10 °C

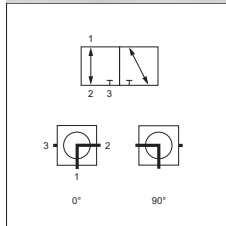

Наименование	DN*	Серия	Для наружного Ø трубы мм	Соединительная резьба	LW mm	Рабочее давление, бар	SW (размер под ключ) mm	SF*
3 BKHL 04 L K	4	L	6	M 12 x 1,5	5,0	PN 400	9	1,5
3 BKHL 06 L K	6	L	8	M 14 x 1,5	6,0	PN 400	9	1,5
3 BKHL 08 L K	8	L	10	M 16 x 1,5	7,0	PN 400	9	1,5
3 BKHL 10 L K	10	L	12	M 18 x 1,5	9,0	PN 400	9	1,5
3 BKHL 13 L K	12	L	15	M 22 x 1,5	11,5	PN 350	9	1,5
3 BKHL 16 L K	16	L	18	M 26 x 1,5	14,0	PN 350	12	1,5
3 BKHL 20 L K	19	L	22	M 30 x 2	18,0	PN 350	14	1,5
3 BKHL 25 L K	25	L	28	M 36 x 2	22,0	PN 350	14	1,5
3 BKHS 04 L K	4	S	8	M 16 x 1,5	5,0	PN 400	9	1,5
3 BKHS 06 L K	6	S	10	M 18 x 1,5	6,0	PN 400	9	1,5
3 BKHS 08 L K	8	S	12	M 20 x 1,5	7,0	PN 400	9	1,5
3 BKHS 10 L K	10	S	14	M 22 x 1,5	9,0	PN 400	9	1,5
3 BKHS 13 L K	12	S	16	M 24 x 1,5	11,5	PN 350	9	1,5
3 BKHS 16 L K	16	S	20	M 30 x 2	14,0	PN 350	12	1,5
3 BKHS 20 L K	19	S	25	M 36 x 2	18,0	PN 350	14	1,5
3 BKHS 25 L K	25	S	30	M 42 x 2	22,0	PN 350	14	1,5

DN = номинальный диаметр, номинальный внутренний диаметр Серия: LL = очень легкая L = легкая S = тяжелая LW = условный проход
Следует соблюдать указания инструкции по эксплуатации шаровых кранов. Соблюдать допустимые значения давления соединительных элементов.

3 BKR T

3-ходовой шаровой кран, блочное исполнение



Соединение 1 - 3: Внутренняя резьба BSP, цилиндрическая

Отверстие: Т-образная форма

Температура min.: -10 °C

Материал: Корпус, шар и переключающий вал из стали

Шаровое уплотнение из полиоксиметилена

Кольцо круглого сечения из нитрильного каучука

Запасные части: BK ANSCHLAG, Упорные шайбы для шарового крана

BK GEKR GRIFF SW, Ручка (изогнутая) для шарового крана

Форма уплотнения 1 - 3: Для ввертной цапфы формы А, В и при необходимости формы Е

Ход контакта: 0°; 90°

Температура max.: 80 °C

Защита поверхности: Воронение

Наименование	DN*	Соединительная резьба	LW mm	Рабочее давление, бар	SW (размер под ключ) mm	SF*
3 BKR 04 T	4	G 1/8" -28	5,0	PN 500	12	1,5
3 BKR 06 T	6	G 1/4" -19	5,0	PN 500	12	1,5
3 BKR 10 T	10	G 3/8" -19	7,5	PN 500	14	1,5
3 BKR 13 T	12	G 1/2" -14	11,5	PN 400	14	1,5
3 BKR 20 T	19	G 3/4" -14	18,0	PN 400	17	1,5
3 BKR 25 T	25	G 1" -11	22,0	PN 350	17	1,5
3 BKR 32 T	31	G 1.1/4" -11	22,0	PN 350	17	1,5
3 BKR 40 T	38	G 1.1/2" -11	33,0	PN 63	22	1,5

DN = номинальный диаметр, номинальный внутренний диаметр LW = условный проход PN = номинальное давление PB = макс. рабочее давление

Следует соблюдать указания инструкции по эксплуатации шаровых кранов. Соблюдать допустимые значения давления соединительных элементов.

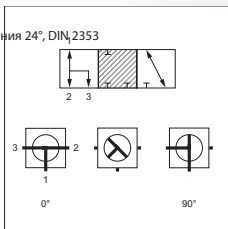

4 BKR X

4-ходовой шаровой кран



Соединение 1 - 4: Внутренняя резьба BSP, цилиндрическая

Отверстие: Х-образная форма

Температура min.: -10 °C

Материал: Корпус, шар и переключающий вал из стали

Шаровое уплотнение из полиоксиметилена

Кольцо круглого сечения из нитрильного каучука

Запасные части: BK ANSCHLAG, Упорные шайбы для шарового крана

BK GEKR GRIFF SW, Ручка (изогнутая) для шарового крана

Форма уплотнения 1 - 4: Для ввертной цапфы формы А, В и при необходимости формы Е

Ход контакта: 0°; 90°

Температура max.: 80 °C

Защита поверхности: Воронение

Наименование	DN*	Соединительная резьба	LW mm	Рабочее давление, бар	SW (размер под ключ) mm	SF*
4 BKR 04 X	4	G 1/8" -28	5,0	PN 500	12	1,5
4 BKR 06 X	6	G 1/4" -19	5,0	PN 500	12	1,5
4 BKR 10 X	10	G 3/8" -19	7,5	PN 500	14	1,5
4 BKR 13 X	12	G 1/2" -14	11,5	PN 400	14	1,5
4 BKR 20 X	19	G 3/4" -14	18,0	PN 400	17	1,5
4 BKR 25 X	25	G 1" -11	22,0	PN 350	17	1,5
4 BKR 32 X	31	G 1.1/4" -11	22,0	PN 350	17	1,5
4 BKR 40 X	38	G 1.1/2" -11	33,0	PN 63	22	1,5

DN = номинальный диаметр, номинальный внутренний диаметр LW = условный проход PN = номинальное давление PB = макс. рабочее давление

Следует соблюдать указания инструкции по эксплуатации шаровых кранов. Соблюдать допустимые значения давления соединительных элементов.

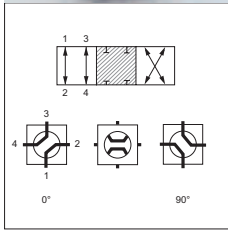

4 BKHL X / 4 BKHS X

4-ходовой шаровой кран



Соединение 1 - 4: Метрическая наружная резьба, цилиндрическая

Отверстие: Х-образная форма

Температура min.: -10 °C

Материал: Корпус, шар и переключающий вал из стали

Шаровое уплотнение из полиоксиметилена

Кольцо круглого сечения из нитрильного каучука

Запасные части: BK ANSCHLAG, Упорные шайбы для шарового крана

BK GEKR GRIFF SW, Ручка (изогнутая) для шарового крана

Форма уплотнения 1 - 4: Внутренний конус 24°

Ход контакта: 0°; 90°

Температура max.: 80 °C

Защита поверхности: Воронение

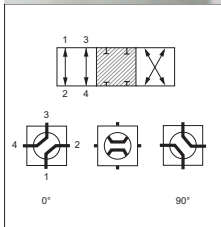

Наименование	DN*	Серия	Для наружного Ø трубы мм	Соединительная резьба	LW mm	Рабочее давление, бар	SW (размер под ключ) mm	SF*
4 BKHL 04 X	4	L	6	M 12 x 1,5	5,0	PN 500	12	1,5
4 BKHL 06 X	6	L	8	M 14 x 1,5	5,0	PN 500	12	1,5
4 BKHL 08 X	8	L	10	M 16 x 1,5	7,5	PN 500	14	1,5
4 BKHL 10 X	10	L	12	M 18 x 1,5	7,5	PN 500	14	1,5
4 BKHL 13 X	12	L	15	M 22 x 1,5	11,5	PN 400	14	1,5
4 BKHL 16 X	16	L	18	M 26 x 1,5	11,5	PN 400	17	1,5
4 BKHL 20 X	19	L	22	M 30 x 2	18,0	PN 400	17	1,5
4 BKHL 25 X	25	L	28	M 36 x 2	22,0	PN 350	17	1,5
4 BKHL 32 X	31	L	35	M 45 x 2	22,0	PN 350	17	1,5
4 BKHL 40 X	38	L	42	M 52 x 2	33,0	PN 63	22	1,5
4 BKHS 04 X	4	S	8	M 16 x 1,5	5,0	PN 500	12	1,5
4 BKHS 06 X	6	S	10	M 18 x 1,5	5,0	PN 500	12	1,5
4 BKHS 08 X	8	S	12	M 20 x 1,5	7,5	PN 500	14	1,5
4 BKHS 10 X	10	S	14	M 22 x 1,5	7,5	PN 500	14	1,5
4 BKHS 13 X	12	S	16	M 24 x 1,5	11,5	PN 400	14	1,5
4 BKHS 16 X	16	S	20	M 30 x 2	11,5	PN 400	17	1,5
4 BKHS 20 X	19	S	25	M 36 x 2	18,0	PN 400	17	1,5
4 BKHS 25 X	25	S	30	M 42 x 2	22,0	PN 350	17	1,5
4 BKHS 32 X	31	S	38	M 52 x 2	22,0	PN 350	17	1,5

DN = номинальный диаметр, номинальный внутренний диаметр Серия: LL = очень легкая L = легкая S = тяжелая PN = номинальное давление PB = макс. рабочее давление

Соблюдать допустимые значения давления соединительных элементов. Следует соблюдать указания инструкции по эксплуатации шаровых кранов.

BK ANSCHLAG

Упорные шайбы для шарового крана



Материал: Сталь

Защита поверхности: Гальваническое покрытие

Подходит для: Блочные шаровые краны

Запасные части: 3 BKHL LK / 3 BKHS LK, 3-ходовой шаровой кран, блочное исполнение

BKN, 2-ходовой шаровой кран, блочное исполнение

3 BKR T, 3-ходовой шаровой кран, блочное исполнение

BKHL / BKHS, 2-ходовой шаровой кран, блочное исполнение

3 BKR LK, 3-ходовой шаровой кран, блочное исполнение

4 BKHL X / 4 BKHS X, 4-ходовой шаровой кран

BK GFS, 2-ходовой шаровой кран, блочное исполнение

BKR, 2-ходовой шаровой кран, блочное исполнение

SKSF / SKSF6, 2-ходовой шаровой кран, кованое исполнение

SK SF GFS, 2-ходовой шаровой кран, кованое исполнение

3 BKHL L / 3 BKHS L, 3-ходовой шаровой кран, блочное исполнение

SK GFS, 2-ходовой шаровой кран, кованое исполнение

4 BKR X, 4-ходовой шаровой кран

BK SF GFS, 2-ходовой шаровой кран, блочное исполнение

Наименование	Для размера под ключ	Толщина
	mm	mm
BK ANSCHLAG SW 09	9	3,00
BK ANSCHLAG SW 12	12	3,50
BK ANSCHLAG SW 14	14	4,00
BK ANSCHLAG SW 17	17	5,00
BK ANSCHLAG SW 19	19	5,00

BK ALU GRIFF SW

Ручка для шарового крана

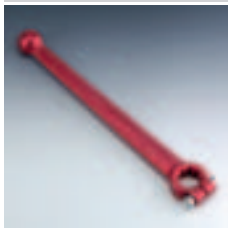

Конструкция: Прямые

Материал: Алюминий

Подходит для: Блочные шаровые краны

Наименование	H	L1	SW (размер под ключ)
	mm	mm	mm
BK ALU GRIFF SW 9	11,0	150,0	9
BK ALU GRIFF SW 12	12,0	175,0	12
BK ALU GRIFF SW 14	12,0	200,0	14
BK ALU GRIFF SW 17	16,0	280,0	17
BK ALU GRIFF SW 19		300,0	19

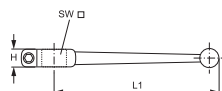

BK GEKR GRIFF SW

Ручка (изогнутая) для шарового крана



Конструкция: Изогнутый

Подходит для: Блочные шаровые краны

Запасные части: 3 BKHL LK / 3 BKHS LK, 3-ходовой шаровой кран, блочное исполнение

3 BKHL L / 3 BKHS L, 3-ходовой шаровой кран, блочное исполнение

SK SF GFS, 2-ходовой шаровой кран, кованое исполнение

SKSF / SKSF6, 2-ходовой шаровой кран, кованое исполнение

3 BKR LK, 3-ходовой шаровой кран, блочное исполнение

3 BKR T, 3-ходовой шаровой кран, блочное исполнение

BK GFS, 2-ходовой шаровой кран, блочное исполнение

BKHL / BKHS, 2-ходовой шаровой кран, блочное исполнение

4 BKHL X / 4 BKHS X, 4-ходовой шаровой кран

BKN, 2-ходовой шаровой кран, блочное исполнение

BKR, 2-ходовой шаровой кран, блочное исполнение

4 BKR X, 4-ходовой шаровой кран

BK SF GFS, 2-ходовой шаровой кран, блочное исполнение

SK GFS, 2-ходовой шаровой кран, кованое исполнение

Материал: от SW 17 сталь

до SW 17 цинковое литье под давлением

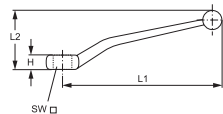

Наименование	H mm	L1 mm	L2 mm	SW (размер под ключ) mm
BK GEKR GRIFF SW 9	8,7	107,0	36,0	9
BK GEKR GRIFF SW 12	12,0	165,0	65,0	12
BK GEKR GRIFF SW 14	12,0	165,0	65,0	14
BK GEKR GRIFF SW 17	14,0	211,0	66,0	17

BKR ND

2-ходовой шаровой кран, исполнение для низкого давления



Соединение 1 + 2: Внутренняя резьба BSP, цилиндрическая

Ход контакта: 0°; 90°

Материал: Корпус из латуни

Ручка из алюминия

Шар из латуни, твердое хромирование

Форма уплотнения 1 + 2: Для ввертной цапфы формы А, В и при необходимости формы Е

Область температур: Воздух: от - 20 °С до + 150 °С

Вода: от 0 °С до + 150 °С

Защита поверхности: Никелирование

Наименование	DN*	Соединительная резьба	Рабочее давление bar
BKR 06 ND	6	G 1/4" -19	50
BKR 10 ND	10	G 3/8" -19	50
BKR 13 ND	12	G 1/2" -14	50
BKR 20 ND	19	G 3/4" -14	40
BKR 25 ND	25	G 1" -11	40
BKR 32 ND	31	G 1.1/4" -11	30
BKR 40 ND	38	G 1.1/2" -11	30
BKR 50 ND	51	G 2" -11	25
BKR 65 ND	65	G 2.1/2" -11	18
BKR 75 ND	76	G 3" -11	16
BKR 100 ND	100	G 4" -11	14

DN = номинальный диаметр, номинальный внутренний диаметр SF = коэффициент безопасности SW = размер под ключ

Значения давления действительны для температуры от 0 °С до + 25 °С; при более высокой температуре учитывать уменьшение давления. Другие значения давления и температуры по запросу.

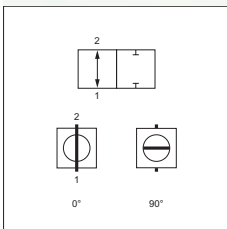

BKR ND ROV

2-ходовой шаровой кран, исполнение для низкого давления

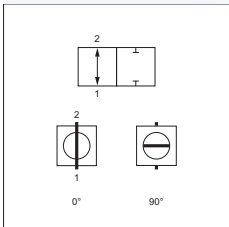

Соединение 1 + 2: Внутренняя резьба BSP, цилиндрическая

Ход контакта: 0°; 90°

Материал: Корпус из латуни

Ручка из алюминия

Шар из латуни, твердое хромирование

Форма уплотнения 1 + 2: Для ввертной цапфы формы А, В и при необходимости формы Е

Область температур: Вода: от 0 °С до + 130 °С

Воздух: от - 20 °С до + 130 °С

Защита поверхности: Никелирование

Наименование	DN*	Соединительная резьба	Рабочее давление bar
BKR 06 ND ROV	6	G 1/4" -19	64
BKR 10 ND ROV	10	G 3/8" -19	64
BKR 13 ND ROV	12	G 1/2" -14	50
BKR 20 ND ROV	19	G 3/4" -14	40
BKR 25 ND ROV	25	G 1" -11	40
BKR 32 ND ROV	31	G 1.1/4" -11	30
BKR 40 ND ROV	38	G 1.1/2" -11	30
BKR 50 ND ROV	51	G 2" -11	25

DN = номинальный диаметр, номинальный внутренний диаметр SF = коэффициент безопасности SW = размер под ключ

Другие значения давления и температуры по запросу. Значения давления действительны для температуры от 0 °С до + 25 °С, при более высокой температуре учитывать уменьшение давления.

BKR ND DVGW

2-ходовой шаровой кран, исполнение для низкого давления

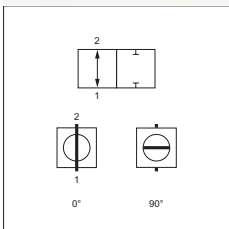

Соединение 1 + 2: Внутренняя резьба BSP, цилиндрическая

Ход контакта: 0°; 90°

Область температур: Вода: от 0 °С до + 120 °С

Прочее: от - 20 °С до + 150 °С

Газ: от - 20 °С до + 60 °С

Материал: Двойное уплотнение в виде колец круглого сечения из эластомера

Корпус из латуни

Ручка из стали и желтая пластиковая защита

Форма уплотнения 1 + 2: Для ввертной цапфы формы А, В и при необходимости формы Е

Дополнительный признак: Допуск DVGW для газа

Рабочие среды: Городской газ, сжиженный газ, метан

Холодная и горячая вода, масла

Сжатый воздух и общие углеводороды

Защита поверхности: Никелирование

Наименование	DN*	Соединительная резьба	BD* для газа bar	Рабочее давление bar
BKR 06 ND DVGW	6	G 1/4" -19	5	64
BKR 10 ND DVGW	10	G 3/8" -19	5	64
BKR 13 ND DVGW	12	G 1/2" -14	5	63
BKR 20 ND DVGW	19	G 3/4" -14	5	40
BKR 25 ND DVGW	25	G 1" -11	5	40
BKR 32 ND DVGW	31	G 1.1/4" -11	5	30
BKR 40 ND DVGW	38	G 1.1/2" -11	5	30
BKR 50 ND DVGW	51	G 2" -11	5	25

DN = номинальный диаметр, номинальный внутренний диаметр SF = коэффициент безопасности SW = размер под ключ

Значения давления действительны для температуры от 0 °С до + 25 °С, при более высокой температуре учитывать уменьшение давления. Другие значения давления и температуры по запросу.

BKR ND K

2-ходовой шаровой кран, исполнение для низкого давления



Конструкция: Компактная форма с барашковой ручкой
Форма уплотнения 1 + 2: Для ввертной цапфы формы А, В и при необходимости формы Е
Область температур: Воздух: от - 20 °С до + 150 °С
Вода: от 0 °С до + 150 °С

Соединение 1 + 2: Внутренняя резьба BSP, цилиндрическая
Ход контакта: 0°; 90°
Материал: Корпус из латуни
Ручка из алюминия
Шар из латуни, твердое хромирование

Защита поверхности: Никелирование

Наименование	DN*	Соединительная резьба	Рабочее давление bar
BKR 06 ND K	6	G 1/4" -19	50
BKR 10 ND K	10	G 3/8" -19	50
BKR 13 ND K	12	G 1/2" -14	50
BKR 20 ND K	19	G 3/4" -14	40
BKR 25 ND K	25	G 1" -11	40

DN = номинальный диаметр, номинальный внутренний диаметр SF = коэффициент безопасности SW = размер под ключ

Значения давления действительны для температуры от 0 °С до + 25 °С; при более высокой температуре учитывать уменьшение давления. Другие значения давления и температуры по запросу.

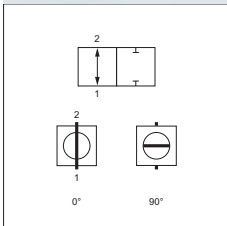

BKR HR ND

2-ходовой шаровой кран, исполнение для низкого давления



Соединение 1: Внутренняя резьба BSP, цилиндрическая
Соединение 2: Наружная резьба BSP, цилиндрическая
Ход контакта: 0°; 90°
Материал: Корпус из латуни
Ручка из алюминия
Шар из латуни, твердое хромирование

Форма уплотнения 1: Для ввертной цапфы формы А, В и при необходимости формы Е
Форма уплотнения 2: Плоское уплотнение
Область температур: Воздух: от - 20 °С до + 150 °С
Вода: от 0 °С до + 150 °С
Защита поверхности: Никелирование

Наименование	DN*	Соединительная резьба	Рабочее давление bar
BKR 06 HR ND	6	G 1/4" -19	50
BKR 10 HR ND	10	G 3/8" -19	50
BKR 13 HR ND	12	G 1/2" -14	50
BKR 20 HR ND	19	G 3/4" -14	40
BKR 25 HR ND	25	G 1" -11	40
BKR 32 HR ND	31	G 1.1/4" -11	30
BKR 40 HR ND	38	G 1.1/2" -11	30
BKR 50 HR ND	51	G 2" -11	25

DN = номинальный диаметр, номинальный внутренний диаметр SF = коэффициент безопасности SW = размер под ключ

Другие значения давления и температуры по запросу. Значения давления действительны для температуры от 0 °С до + 25 °С; при более высокой температуре учитывать уменьшение давления.

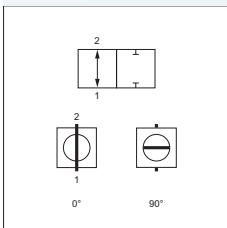

3 BKR ND L

3-ходовой шаровой кран, исполнение для низкого давления



Соединение 1 - 3: Внутренняя резьба BSP, цилиндрическая

Отверстие: L-образная форма

Область температур: Вода: от 0 °C до + 150 °C

Воздух: от - 20 °C до + 150 °C

Защита поверхности: Никелирование

Форма уплотнения 1 - 3: Форма A

Ход контакта: 0°; 90°

Материал: Корпус из латуни

Ручка из алюминия

Шар из латуни, твердое хромирование

Наименование	DN*	Соединительная резьба	Рабочее давление bar
3 BKR 06 ND L	6	G 1/4" -19	25
3 BKR 10 ND L	10	G 3/8" -19	25
3 BKR 13 ND L	12	G 1/2" -14	25
3 BKR 20 ND L	19	G 3/4" -14	25
3 BKR 25 ND L	25	G 1" -11	25
3 BKR 32 ND L	31	G 1.1/4" -11	25
3 BKR 40 ND L	38	G 1.1/2" -11	25
3 BKR 50 ND L	50	G 2" -11	25

DN = номинальный диаметр, номинальный внутренний диаметр SF = коэффициент безопасности SW = размер под ключ

Другие значения давления и температуры по запросу.

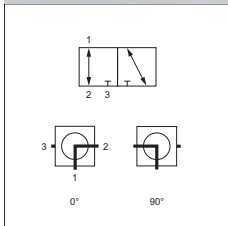

3 BKR ND T

3-ходовой шаровой кран, исполнение для низкого давления



Соединение 1 - 3: Внутренняя резьба BSP, цилиндрическая

Отверстие: T-образная форма

Область температур: Вода: от 0 °C до + 150 °C

Воздух: от - 20 °C до + 150 °C

Защита поверхности: Никелирование

Форма уплотнения 1 - 3: Форма A

Ход контакта: 0°; 90°

Материал: Корпус из латуни

Ручка из алюминия

Шар из латуни, твердое хромирование

Наименование	DN*	Соединительная резьба	Рабочее давление bar
3 BKR 06 ND T	6	G 1/4" -19	25
3 BKR 10 ND T	10	G 3/8" -19	25
3 BKR 13 ND T	12	G 1/2" -14	25
3 BKR 20 ND T	19	G 3/4" -14	25
3 BKR 25 ND T	25	G 1" -11	25
3 BKR 32 ND T	31	G 1.1/4" -11	25
3 BKR 40 ND T	38	G 1.1/2" -11	25
3 BKR 50 ND T	51	G 2" -11	25

DN = номинальный диаметр, номинальный внутренний диаметр SF = коэффициент безопасности SW = размер под ключ

Другие значения давления и температуры по запросу.

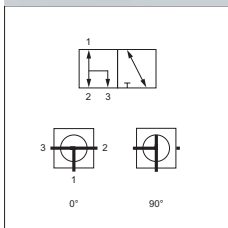



Измерительная техника

HFM MMA

Измерительное соединение, серия M16 x 2



Соединение 1: Внутренняя резьба BSP, цилиндрическая

Соединение 2: Измерительное соединение M 16 x 2

Дополнение к модели: для крепления переборочной стенки

Температура min.: -20 °C

Материал: Сталь

Варианты изделия: HFM MMA VA, Соединение для манометра, Высококачественная сталь

Форма уплотнения 1: Уплотнение кольцом круглого сечения

Модель: Навинчиваемый штуцер с измерительным соединением

Комплект поставки: с контргайкой и кольцом круглого сечения

Температура max.: 100 °C

Защита поверхности: Гальваническое покрытие

Наименование	G1	Макс. рабочее давление bar	Кольцо круглого сечения
HFM MMA 1/4	G 1/4" -19	630	5,0 x 1,5
HFM MMA 1/2	G 1/2" -14	630	9,0 x 1,8

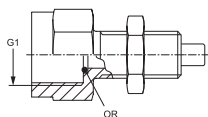

HFM MMD

Измерительное соединение, серия M16 x 2



Соединение 1: Внутренняя резьба BSP, цилиндрическая

Соединение 2: Метрическая гаечная резьба M 16 x 2

Комплект поставки: с кольцом круглого сечения

Температура max.: 100 °C

Защита поверхности: Гальваническое покрытие

Варианты изделия: HFM MMD VA, Измерительное соединение, серия M16 x 2, Высококачественная сталь

Форма уплотнения 1: Уплотнение кольцом круглого сечения

Модель: Непосредственные соединения для манометра

Температура min.: -20 °C

Материал: Сталь

Наименование	G1	Макс. рабочее давление bar	Кольцо круглого сечения
HFM MMD 1/4	G 1/4" -19	630	5,0 x 1,5
HFM MMD 1/2	G 1/2" -14	630	9,0 x 1,8

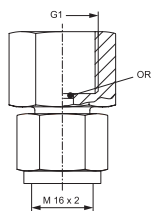

HFM MKR

Измерительное соединение, серия M16 x 2



Соединение 1: Наружная резьба BSP, цилиндрическая

Соединение 2: Измерительное соединение M 16 x 2

Комплект поставки: С колпачком

Температура max.: 100 °C

Защита поверхности: Гальваническое покрытие

Форма уплотнения 1: Форма В

Модель: Ввертный штуцер с измерительным соединением

Температура min.: -25 °C

Материал: Сталь

Наименование	G1	Макс. рабочее давление
		bar
HFM MK R 1/8	G 1/8" -28	400
HFM MK R 1/4	G 1/4" -19	400
HFM MK R 3/8	G 3/8" -19	400
HFM MK R 1/2	G 1/2" -14	400
HFM MK R 3/4	G 3/4" -14	400
HFM MK R 1	G 1" -11	400
HFM MK R 1 1/4	G 1.1/4" -11	250
HFM MK R 1 1/2	G 1.1/2" -11	250

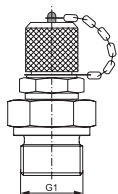

HFM MKR ED

Измерительное соединение, серия M16 x 2



Соединение 1: Наружная резьба BSP, цилиндрическая

Соединение 2: Измерительное соединение M 16 x 2

Комплект поставки: С колпачком

Температура max.: 100 °C

Защита поверхности: Гальваническое покрытие

Варианты изделия: HFM MKR ED VA, Измерительное соединение, серия M16 x 2, Высококачественная сталь

Форма уплотнения 1: Форма Е

Модель: Ввертный штуцер с измерительным соединением

Температура min.: -20 °C

Материал: Сталь

Наименование	G1	Макс. рабочее давление
		bar
HFM MKR 1/8 ED	G 1/8" -28	400
HFM MKR 1/4 ED	G 1/4" -19	630
HFM MKR 3/8 ED	G 3/8" -19	630
HFM MKR 1/2 ED	G 1/2" -14	630

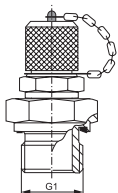

HFM MK

Измерительное соединение, серия M16 x 2

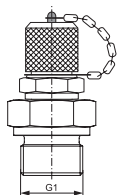

Соединение 1: Метрическая наружная резьба, цилиндрическая

Соединение 2: Измерительное соединение M 16 x 2

Комплект поставки: С колпачком

Температура max.: 100 °C

Защита поверхности: Гальваническое покрытие

Форма уплотнения 1: Форма В

Модель: Ввертный штуцер с измерительным соединением

Температура min.: -20 °C

Материал: Сталь

Наименование	G1	Макс. рабочее давление
		bar
HFM MK 08-1	M 8 x 1	400
HFM MK 10-1	M 10 x 1	630
HFM MK 10-1.25	M 10 x 1,25	400
HFM MK 12-1.5	M 12 x 1,5	630
HFM MK 14-1.5	M 14 x 1,5	630
HFM MK 16-1.5	M 16 x 1,5	630
HFM MK 18-1.5	M 18 x 1,5	400
HFM MK 20-1.5	M 20 x 1,5	400
HFM MK 22-1.5	M 22 x 1,5	400
HFM MK 26-1.5	M 26 x 1,5	400
HFM MK 27-2	M 27 x 2	400
HFM MK 33-2	M 33 x 2	400
HFM MK 42-2	M 42 x 2	250
HFM MK 48-2	M 48 x 2	250

HFM MK ED

Измерительное соединение, серия M16 x 2

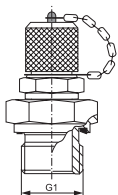

Соединение 1: Метрическая наружная резьба, цилиндрическая

Соединение 2: Измерительное соединение M 16 x 2

Комплект поставки: С колпачком

Температура max.: 100 °C

Защита поверхности: Гальваническое покрытие

Варианты изделия: HFM MK ED VA, Измерительное соединение, серия M16 x 2, Высококачественная сталь

Форма уплотнения 1: Форма Е

Модель: Ввертный штуцер с измерительным соединением

Температура min.: -20 °C

Материал: Сталь

Наименование	G1	Макс. рабочее давление
		bar
HFM MK 10-1 ED	M 10 x 1	400
HFM MK 12-1.5 ED	M 12 x 1,5	630
HFM MK 14-1.5 ED	M 14 x 1,5	630
HFM MK 16-1.5 ED	M 16 x 1,5	630
HFM MK 18-1.5 ED	M 18 x 1,5	630
HFM MK 20-1.5 ED	M 20 x 1,5	630
HFM MK 22-1.5 ED	M 22 x 1,5	630
HFM MK 27-2 ED	M 27 x 2	630



Соединение 1: Метрическая гаечная резьба

Соединение 2: Измерительное соединение M 16 x 2

Норма: DIN 3865

Комплект поставки: С колпачком

Температура max.: 100 °C

Защита поверхности: Гальваническое покрытие

Варианты изделия: HFM KL VA / HFM KS VA, Измерительное соединение, серия M16 x 2, Высококачественная сталь

Форма уплотнения 1: Наружный конус 24° с кольцом круглого сечения

Модель: Измерительное соединение с уплотнительной головкой 24° (DKO)

Серия: легкая и тяжелая серия

Температура min.: -20 °C

Материал: Сталь

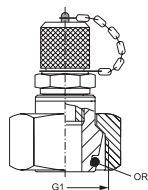

Наименование	Серия	Наружный Ø трубы mm	G1	Макс. рабочее давление bar	Кольцо круглого сечения
HFM KL 06	L	6	M 12 x 1,5	315	4,0 x 1,5
HFM KL 08	L	8	M 14 x 1,5	315	6,0 x 1,5
HFM KL 10	L	10	M 16 x 1,5	315	7,5 x 1,5
HFM KL 12	L	12	M 18 x 1,5	315	9,0 x 1,5
HFM KL 15	L	15	M 22 x 1,5	315	12,0 x 2,0
HFM KL 18	L	18	M 26 x 1,5	315	15,0 x 2,0
HFM KL 22	L	22	M 30 x 2	160	16,3 x 2,4
HFM KL 28	L	28	M 36 x 2	160	26,0 x 2,0
HFM KL 35	L	35	M 45 x 2	160	32,0 x 2,5
HFM KL 42	L	42	M 52 x 2	160	38,0 x 2,5
HFM KS 06	S	6	M 14 x 1,5	630	6,0 x 1,5
HFM KS 08	S	8	M 16 x 1,5	630	7,5 x 1,5
HFM KS 10	S	10	M 18 x 1,5	630	9,0 x 1,5
HFM KS 12	S	12	M 20 x 1,5	630	9,0 x 1,5
HFM KS 14	S	14	M 22 x 1,5	630	12,0 x 2,0
HFM KS 16	S	16	M 24 x 1,5	400	12,0 x 2,0
HFM KS 20	S	20	M 30 x 2	400	16,3 x 2,4
HFM KS 25	S	25	M 36 x 2	400	26,0 x 2,0
HFM KS 30	S	30	M 42 x 2	400	25,3 x 2,4
HFM KS 38	S	38	M 52 x 2	315	38,0 x 2,5

Серия: LL = очень легкая L = легкая S = тяжелая

Указания по монтажу, установке, нагрузке давлением и допустимым рабочим температурам представлены в технической информации для резьбовых трубных соединений.

HFM MKN

Измерительное соединение, серия M16 x 2



Соединение 1: Наружная резьба NPT

Соединение 2: Измерительное соединение M 16 x 2

Комплект поставки: С колпачком

Температура max.: 100 °C

Защита поверхности: Гальваническое покрытие

Варианты изделия: HFM MKN VA, Измерительное соединение, серия M16 x 2, Высококачественная сталь

Форма уплотнения 1: Резьбовое уплотнение

Модель: Ввертный штуцер с измерительным соединением

Температура min.: -20 °C

Материал: Сталь

Наименование	G1	Макс. рабочее давление
HFM MK N 1/8	1/8" -27 NPT	bar 400
HFM MK N 1/4	1/4" -18 NPT	630
HFM MK N 3/8	3/8" -18 NPT	400

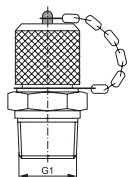

HFM MKU

Измерительное соединение, серия M16 x 2



Соединение 1: Наружная резьба UN/UNF

Соединение 2: Измерительное соединение M 16 x 2

Комплект поставки: С колпачком

Температура max.: 100 °C

Защита поверхности: Гальваническое покрытие

Форма уплотнения 1: Уплотнение ввертного штуцера кольцом круглого сечения

Модель: Ввертный штуцер с измерительным соединением

Температура min.: -20 °C

Материал: Сталь

Наименование	G1	Макс. рабочее давление	Кольцо круглого сечения
HFM MK U 7/16	7/16" -20 UNF	bar 630	8,92 x 1,83
HFM MK U 9/16	9/16" -18 UNF	630	11,90 x 1,98

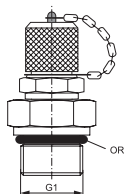

XHFM THL / XHFM THS

Измерительное соединение, серия M16 x 2



Соединение 1 + 2: Метрическая наружная резьба, цилиндрическая

Соединение 3: Измерительное соединение M 16 x 2

Конструкция: Т-образная форма

Норма: DIN 2353

Температура min.: -20 °C

Материал: Сталь

Варианты изделия: XHFM THL VA / XHFM THS VA, Измерительное соединение, серия M16 x 2, Высококачественная сталь

HFM THL / HFM THS, Измерительное соединение, серия M16 x 2, Сталь

Защита поверхности: Гальваническое покрытие

Форма уплотнения 1 + 2: Внутренний конус 24°

Модель: Измерительное соединение с внутренним конусом 24°

Серия: легкая и тяжелая серия

Комплект поставки: Штуцер (без накидной гайки и режущего кольца)

Температура max.: 100 °C

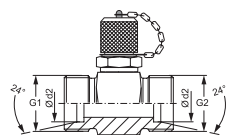

Наименование	Серия	Ø d2 mm	G1 + G2	Макс. рабочее давление bar
XHFM THL 04	L	6	M 12 x 1,5	315
XHFM THL 06	L	8	M 14 x 1,5	315
XHFM THL 08	L	10	M 16 x 1,5	315
XHFM THL 10	L	12	M 18 x 1,5	315
XHFM THL 13	L	15	M 22 x 1,5	315
XHFM THL 16	L	18	M 26 x 1,5	315
XHFM THL 20	L	22	M 30 x 2	160
XHFM THL 25	L	28	M 36 x 2	160
XHFM THL 32	L	35	M 45 x 2	160
XHFM THL 40	L	42	M 52 x 2	160
XHFM THS 03	S	6	M 14 x 1,5	630
XHFM THS 04	S	8	M 16 x 1,5	630
XHFM THS 06	S	10	M 18 x 1,5	630
XHFM THS 08	S	12	M 20 x 1,5	630
XHFM THS 10	S	14	M 22 x 1,5	630
XHFM THS 13	S	16	M 24 x 1,5	400
XHFM THS 16	S	20	M 30 x 2	400
XHFM THS 20	S	25	M 36 x 2	400
XHFM THS 25	S	30	M 42 x 2	400
XHFM THS 32	S	38	M 52 x 2	315

Серия: LL = очень легкая L = легкая S = тяжелая Ø d2 = наружный диаметр трубы

Указания по монтажу, установке, нагрузке давлением и допустимым рабочим температурам представлены в технической информации для резьбовых трубных соединений.

HFM KL S / HFM KS S

Вставное измерительное соединение

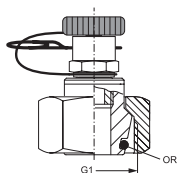

Соединение 1: Метрическая гаечная резьба

Соединение 2: Вставное соединение для измерительной техники

Серия: легкая и тяжелая серия

Комплект поставки: с глухим штекером и фиксирующим штифтом

Температура max.: 100 °C

Защита поверхности: Гальваническое покрытие

Форма уплотнения 1: Наружный конус 24° с кольцом круглого сечения

Модель: Измерительное соединение с уплотнительной головкой 24° (DKO)

Норма: DIN 3865

Температура min.: -20 °C

Материал: Сталь

Наименование	Серия	Наружный Ø трубы mm	G1	Макс. рабочее давление bar	Кольцо круглого сечения
HFM KL 06 S	L	6	M 12 x 1,5	315	4,0 x 1,5
HFM KL 08 S	L	8	M 14 x 1,5	315	6,0 x 1,5
HFM KL 10 S	L	10	M 16 x 1,5	315	7,5 x 1,5
HFM KL 12 S	L	12	M 18 x 1,5	315	9,0 x 1,5
HFM KL 15 S	L	15	M 22 x 1,5	315	12,0 x 2,0
HFM KL 18 S	L	18	M 26 x 1,5	315	15,0 x 2,0
HFM KL 22 S	L	22	M 30 x 2	160	20,0 x 2,0
HFM KL 28 S	L	28	M 36 x 2	160	26,0 x 2,0
HFM KL 35 S	L	35	M 45 x 2	160	32,0 x 2,5
HFM KL 42 S	L	42	M 52 x 2	160	38,0 x 2,5
HFM KS 06 S	S	6	M 14 x 1,5	400	6,0 x 1,5
HFM KS 08 S	S	8	M 16 x 1,5	400	7,5 x 1,5
HFM KS 10 S	S	10	M 18 x 1,5	400	9,0 x 1,5
HFM KS 12 S	S	12	M 20 x 1,5	400	9,0 x 1,5
HFM KS 14 S	S	14	M 22 x 1,5	400	12,0 x 2,0
HFM KS 16 S	S	16	M 24 x 1,5	400	12,0 x 2,0
HFM KS 20 S	S	20	M 30 x 2	400	20,0 x 2,0
HFM KS 25 S	S	25	M 36 x 2	400	26,0 x 2,0
HFM KS 30 S	S	30	M 42 x 2	400	25,3 x 2,4
HFM KS 38 S	S	38	M 52 x 2	315	38,0 x 2,5

Серия: LL = очень легкая L = легкая S = тяжелая

Указания по монтажу, установке, нагрузке давлением и допустимым рабочим температурам представлены в технической информации для резьбовых трубных соединений.

T IR AJ HJ

Адаптер для испытательного соединения



Соединение 1: Внутренняя резьба BSP, цилиндрическая
Форма уплотнения 2: Внутренний конус 74°
Форма уплотнения 3: Наружный конус 74°
Конструкция: Т-образная форма
Защита поверхности: Гальваническое покрытие

Соединение 2: Гаечная резьба UN/UNF
Соединение 3: Наружная резьба UN/UNF
Модель: Адаптер для испытательного соединения
Материал: Сталь

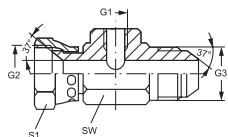

Наименование	G1	G2 + G3	Макс. рабочее давление bar	SW (размер под ключ) mm	S1
T 04 IR AJ 05 HJ	G 1/4" -19	1/2" -20 UNF	420	36	17
T 04 IR AJ 08 HJ	G 1/4" -19	3/4" -16 UNF	350	36	22
T 04 IR AJ 10 HJ	G 1/4" -19	7/8" -14 UNF	350	36	27
T 04 IR AJ 12 HJ	G 1/4" -19	1.1/16" -12 UN	350	41	32
T 04 IR AJ 16 HJ	G 1/4" -19	1.5/16" -12 UN	250	46	38
T 04 IR AJ 20 HJ	G 1/4" -19	1.5/8" -12 UN	250	50	50
T 04 IR AJ 24 HJ	G 1/4" -19	1.7/8" -12 UN	170	60	60

HFM SKE-16

Измерительный шлангопровод



Область применения: Измерительная техника
Внутренний слой: Полиамид
Наружный слой: Полиуретан
Температура min.: -20 °C
Рабочие среды: Жидкости на основе минеральных масел и гликоля

Модель: Шлангопровод DN 2 с измерительными соединениями M 16 x 1,5
Вставка: Одна прослойка в виде оплетки из арамида
Комплект поставки: С пылезащитой
Температура max.: 100 °C

Наименование	Наружный Ø mm	Внутренний Ø mm	Макс. рабочее давление bar	Мин. радиус изгиба mm	Длина mm
HFM SKE 400-16	5,5	2	630	35	400
HFM SKE 630-16	5,5	2	630	35	630
HFM SKE 800-16	5,5	2	630	35	800
HFM SKE 1000-16	5,5	2	630	35	1000
HFM SKE 1500-16	5,5	2	630	35	1500
HFM SKE 2000-16	5,5	2	630	35	2000
HFM SKE 2500-16	5,5	2	630	35	2500
HFM SKE 3200-16	5,5	2	630	35	3200
HFM SKE 4000-16	5,5	2	630	35	4000

HFM SKE

Измерительный шлангопровод



Область применения: Измерительная техника

Внутренний слой: Полиамид

Наружный слой: Полиуретан

Температура min.: -20 °C

Рабочие среды: Жидкости на основе минеральных масел и гликоля

Варианты изделия: HFM SKE VA, Измерительный шлангопровод

Модель: Шлангопровод DN 2 с измерительными соединениями M 16 x 2

Вставка: Одна прослойка в виде оплетки из арамида

Комплект поставки: С пылезащитой

Температура max.: 100 °C

Наименование	Наружный Ø mm	Внутренний Ø mm	Макс. рабочее давление bar	Мин. радиус изгиба mm	Длина mm
HFM SKE 200	5,5	2	630	35	200
HFM SKE 300	5,5	2	630	35	300
HFM SKE 400	5,5	2	630	35	400
HFM SKE 630	5,5	2	630	35	630
HFM SKE 800	5,5	2	630	35	800
HFM SKE 1000	5,5	2	630	35	1000
HFM SKE 1500	5,5	2	630	35	1500
HFM SKE 2000	5,5	2	630	35	2000
HFM SKE 2500	5,5	2	630	35	2500
HFM SKE 3200	5,5	2	630	35	3200
HFM SKE 4000	5,5	2	630	35	4000

HFM VB M

Соединители



Соединение 1 + 2: Измерительное соединение M 16 x 2

Температура min.: -20 °C

Материал: Сталь

Модель: Соединитель для измерительных шлангопроводов

Температура max.: 100 °C

Защита поверхности: Гальваническое покрытие

Наименование	G1	G2	Макс. рабочее давление bar
HFM VB M 16	M 16 x 2	M 16 x 2	630

HFM M BOX

Измерительный чемодан с резьбовыми соединениями



Комплект поставки: HFM M BOX 1, в состав входят:

1 манометра Ø 63 по выбору

1 шт. HFM SKE 2000

Материал: Пластмасса

Наименование

HFM M BOX 1

HFM M BOX 2

При заказе указать требуемый диапазон давления манометров.

HFM BOX

Измерительный чемодан с креплением для манометра



Комплект поставки: 4 шт. HFM MMA 1/4"
1 шт. HFM VB M 16
1 магнитная пластина для 4 манометров

Материал: Пластмасса

Наименование G1 – G4
HFM BOX 63-4 M 16 x 2
Манометры заказываются отдельно.

HM

Измерительный шланг высокого давления



Область применения: Измерительная техника
Вставка: Одна прослойка в виде оплетки из арамиды
Цвет: черный
Температура max.: 100 °C

Внутренний слой: Полиамид
Наружный слой: Полиуретан
Температура min.: -35 °C
Рабочие среды: Жидкости на основе минеральных масел и гликоля

Наименование	DN*	Размер	Дюймы	Внутренний Ø mm	Наружный Ø mm	Рабочее давление bar	Продавливающее усилие bar	Мин. радиус изгиба mm
HM 102	2	1	5/64"	2,0	5,6	630	2000	35

DN = номинальный диаметр, номинальный внутренний диаметр

PN 02 AOL / PN 02 AOS

Прессуемый ниппель, DKOL + DKOS



Область применения: Измерительная техника
Форма уплотнения 1: Наружный конус 24° с кольцом круглого сечения
Аббревиатура нормы: DKOL
Защита поверхности: Гальваническое покрытие

Соединение 1: Метрическая гаечная резьба
Норма: DIN 3865
ISO 8434-4
DIN ISO 12151-2

Материал: Сталь

Наименование	DN	Размер	Дюймы	Серия	Для наружного Ø трубы мм	G1	L1 mm	S1	Кольцо круглого сечения
PN 02 AOL 04	2	1	5/64"	L	6	M 12 x 1,5	35,0	14	4,0 x 1,5
PN 02 AOL 06	2	1	5/64"	L	8	M 14 x 1,5	35,0	17	6,0 x 1,5
PN 02 AOL 08	2	1	5/64"	L	10	M 16 x 1,5	36,5	19	7,5 x 1,5
PN 02 AOL 10	2	1	5/64"	L	12	M 18 x 1,5	37,5	22	9,0 x 1,5
PN 02 AOS 03	2	1	5/64"	S	6	M 14 x 1,5	35,0	17	4,0 x 1,5
PN 02 AOS 04	2	1	5/64"	S	8	M 16 x 1,5	35,0	19	6,0 x 1,5
PN 02 AOS 06	2	1	5/64"	S	10	M 18 x 1,5	36,5	22	7,5 x 1,5
PN 02 AOS 08	2	1	5/64"	S	12	M 20 x 1,5	37,5	24	9,0 x 1,5

DN = номинальный диаметр, номинальный внутренний диаметр Серия: LL = очень легкая L = легкая S = тяжелая
Соответствующая обойма: PMH 102.

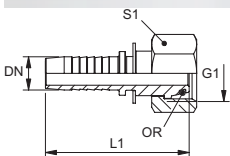

PN 02 AOL 90 / PN 02 AOS 90

Прессуемый ниппель, DKOL 90° + DKOS 90°



Область применения: Измерительная техника
Форма уплотнения 1: Наружный конус 24° с кольцом круглого сечения
Аббревиатура нормы: DKOL
Защита поверхности: Гальваническое покрытие

Соединение 1: Метрическая гаечная резьба
Норма: DIN 3865
 ISO 8434-4
 DIN ISO 12151-2

Материал: Сталь

Наименование	DN	Размер	Дюймы	Серия	Для наружного Ø трубы мм	G1	L1 mm	L2 mm	S1	Кольцо круглого сечения
PN 02 AOL 04 90	2	1	5/64"	L	6	M 12 x 1,5	42,0	36	14	4,0 x 1,5
PN 02 AOL 06 90	2	1	5/64"	L	8	M 14 x 1,5	40,5	36	17	6,0 x 1,5
PN 02 AOL 08 90	2	1	5/64"	L	10	M 16 x 1,5	41,5	40	19	7,5 x 1,5
PN 02 AOS 03 90	2	1	5/64"	S	6	M 14 x 1,5	42,0	36	17	4,0 x 1,5
PN 02 AOS 04 90	2	1	5/64"	S	8	M 16 x 1,5	40,5	36	19	6,0 x 1,5
PN 02 AOS 06 90	2	1	5/64"	S	10	M 18 x 1,5	41,5	40	22	7,5 x 1,5

DN = номинальный диаметр, номинальный внутренний диаметр Серия: LL = очень легкая L = легкая S = тяжелая
 Соответствующая обойма: РМН 102.

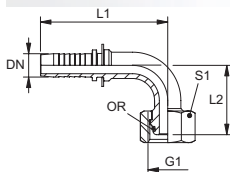

PN 02 AJ

Прессуемый ниппель, DKJ



Область применения: Измерительная техника
Форма уплотнения 1: Внутренний конус 74°
Аббревиатура нормы: DKJ
Защита поверхности: Гальваническое покрытие

Соединение 1: Гаечная резьба UN/UNF
Норма: SAE J514
 ISO 8434-2
 SAE J515

Материал: Сталь

Наименование	DN	Размер	Дюймы	G1	L1 mm	S1
PN 02 AJ 04	2	1	5/64"	3/8" -24 UNF	24,5	12
PN 02 AJ 06	2	1	5/64"	7/16" -20 UNF		14
PN 02 AJ 08	2	1	5/64"	1/2" -20 UNF		17
PN 02 AJ 10	2	1	5/64"	9/16" -18 UNF		19

DN = номинальный диаметр, номинальный внутренний диаметр
 Соответствующая обойма: РМН 102.

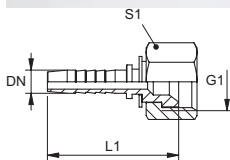

PN SKE

Прессуемый ниппель, измерительный шланг



Область применения: Измерительная техника

Материал: Сталь

Соединение 1: Метрическая гаечная резьба

Защита поверхности: Гальваническое покрытие

Наименование	DN	Размер	Дюймы	G1	L1 mm	S1
PN 02 SKE	2	1	5/64"	M 16 x 2	32,5	19
PN 02 SKE 12	2	1	5/64"	S 12,65 x 1,5	32,5	-
PN 02 SKE 16	2	1	5/64"	M 16 x 1,5	32,5	19

DN = номинальный диаметр, номинальный внутренний диаметр

Соответствующая обойма: РМН 102. PN 02 SKE 12 без шестигранника.

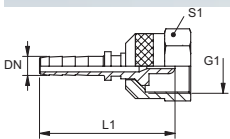

PN SKE 90

Прессуемый ниппель, измерительный шланг, угол 90°



Область применения: Измерительная техника

Материал: Сталь

Соединение 1: Метрическая гаечная резьба

Защита поверхности: Гальваническое покрытие

Наименование	DN	Размер	Дюймы	G1	L1 mm	L2 mm	S1
PN 02 SKE 90	2	1	5/64"	M 16 x 2	34,5	31,0	19
PN 02 SKE 12 90	2	1	5/64"	S 12,65 x 1,5	34,0	31,5	-
PN 02 SKE 16 90	2	1	5/64"	M 16 x 1,5	34,5	31,5	19

DN = номинальный диаметр, номинальный внутренний диаметр

Соответствующая обойма: РМН 102. PN 02 SKE 12 без шестигранника.

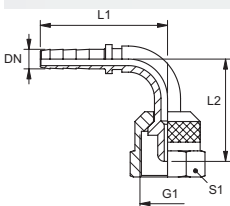

PN MMA

Прессуемый ниппель, измерительный шланг



Соединение 1: Гаечная резьба BSP с соединением для манометра

Материал: Сталь

Защита поверхности: Гальваническое покрытие

Наименование	DN	Размер	Дюймы	G1	L1 mm	S1
PN 02 MMA 1/4	2	1	5/64"	G 1/4" -19	26,5	17
PN 02 MMA 1/2	2	1	5/64"	G 1/2" -14	31,5	27

DN = номинальный диаметр, номинальный внутренний диаметр

Соответствующая обойма: РМН 102.

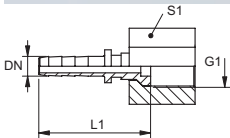

PN MMA 90

Прессуемый ниппель, измерительный шланг, угол 90°



Соединение 1: Гаечная резьба BSP с соединением для манометра

Материал: Сталь

Защита поверхности: Гальваническое покрытие

Наименование	DN	Размер	Дюймы	G1	L1 mm	L2 mm	S1
PN 02 MMA 1/4 90	2	1	5/64"	G 1/4" -19	38,0	25,0	17
PN 02 MMA 1/2 90	2	1	5/64"	G 1/2" -14	41,5	38,5	27

DN = номинальный диаметр, номинальный внутренний диаметр

Соответствующая обойма: РМН 102.

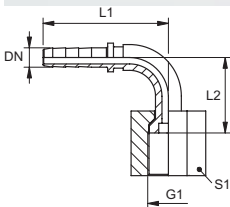

PMH 100

Прессуемая обойма, измерительный шланг HM 102

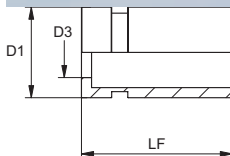

Тип обоймы: Незачищаемая обойма

Защита поверхности: Гальваническое покрытие

Материал: Сталь

Наименование	DN*	Размер	Дюймы	D1 mm	D3 mm	LF mm
PMH 102	2	1	5/64"	8	48	15,3

DN = номинальный диаметр, номинальный внутренний диаметр

MVO

Резьбовое соединение с манометром

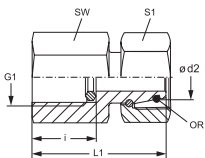

Соединение 1: Внутренняя резьба BSP, цилиндрическая

Соединение 2: Метрическая гаечная резьба

Модель: Резьбовое соединение с манометром

Материал: Сталь

Варианты изделия: MVO VA, Резьбовое соединение с манометром, Высококачественная сталь

Запасные части: DKI, Кольцо с уплотнительной кромкой для внутренней резьбы

Форма уплотнения 1: Кольцо с уплотнительной кромкой

Форма уплотнения 2: Наружный конус 24° с кольцом круглого сечения

Комплект поставки: С кольцом с уплотнительной кромкой

Защита поверхности: Гальваническое покрытие

Наименование	Серия	Ø d2 mm	Рабочее давление, бар	G1	i mm	L1 mm	SW (размер под ключ) mm	S1	Кольцо круглого сечения
MVO NW 04 L	L	6	PN 315	G 1/4" -19	14,5	36,5	19	14	4,0 x 1,5
MVO NW 06 L	L	8	PN 315	G 1/4" -19	14,5	36,5	19	17	6,0 x 1,5
MVO NW 08 L	L	10	PN 315	G 1/4" -19	14,5	36,0	19	19	7,5 x 1,5
MVO NW 10 L	L	12	PN 315	G 1/4" -19	14,5	37,5	19	22	9,0 x 1,5
MVO NW 03 S 1/4	S	6	PN 630	G 1/4" -19	14,5	35,5	19	17	4,0 x 1,5
MVO NW 03 S	S	6	PN 630	G 1/2" -14	20,0	43,5	27	17	4,0 x 1,5
MVO NW 04 S 1/4	S	8	PN 630	G 1/4" -19	14,5	35,5	19	19	6,0 x 1,5
MVO NW 04 S	S	8	PN 630	G 1/2" -14	20,0	43,0	27	19	6,0 x 1,5
MVO NW 06 S 1/4	S	10	PN 630	G 1/4" -19	14,5	36,0	19	22	7,5 x 1,5
MVO NW 06 S	S	10	PN 630	G 1/2" -14	20,0	45,0	27	22	7,5 x 1,5
MVO NW 08 S 1/4	S	12	PN 630	G 1/4" -19	14,5	39,0	19	24	9,0 x 1,5
MVO NW 08 S	S	12	PN 630	G 1/2" -14	20,0	44,5	27	24	9,0 x 1,5

Серия: LL = очень легкая L = легкая S = тяжелая PN = номинальное давление PB = макс. рабочее давление Ø d2 = наружный диаметр трубы

Указания по монтажу, установке, нагрузке давлением и допустимым рабочим температурам представлены в технической информации для резьбовых трубных соединений.

XMVR

Резьбовое соединение с манометром



Соединение 1: Внутренняя резьба BSP, цилиндрическая
Соединение 2: Метрическая наружная резьба, цилиндрическая

Модель: Резьбовое соединение с манометром

Материал: Сталь

Варианты изделия: XMVR VA, Резьбовое соединение с манометром, Высококачественная сталь

MVR, Резьбовое соединение с манометром, Сталь

Запасные части: DK1, Кольцо с уплотнительной кромкой для внутренней резьбы

Форма уплотнения 1: Кольцо с уплотнительной кромкой

Форма уплотнения 2: Внутренний конус 24°

Комплект поставки: С кольцом с уплотнительной кромкой (штуцер без накладки)

Защита поверхности: Гальваническое покрытие

Наименование	Серия	Ø d2 mm	Рабочее давление, бар	G1	G2	i mm	L1 mm	L2 mm	SW (размер под ключ)	
									mm	
XMVR 04 LL	LL	4	PN 100	G 1/4" -19	M 8 x 1	14,5	27	23,0	19	
XMVR NW 04 HL	L	6	PN 315	G 1/4" -19	M 12 x 1,5	14,5	29	22,0	19	
XMVR NW 06 HL	L	8	PN 315	G 1/4" -19	M 14 x 1,5	14,5	29	22,0	19	
XMVR NW 08 HL	L	10	PN 315	G 1/4" -19	M 16 x 1,5	14,5	30	23,0	19	
XMVR NW 10 HL	L	12	PN 315	G 1/4" -19	M 18 x 1,5	14,5	30	23,0	19	
XMVR NW 03 HS	S	6	PN 630	G 1/2" -14	M 14 x 1,5	20,0	38	31,0	27	
XMVR NW 04 HS	S	8	PN 630	G 1/2" -14	M 16 x 1,5	20,0	38	31,0	27	
XMVR NW 06 HS	S	10	PN 630	G 1/2" -14	M 18 x 1,5	20,0	38	30,5	27	
XMVR NW 08 HS	S	12	PN 630	G 1/2" -14	M 20 x 1,5	20,0	38	30,5	27	

Серия: LL = очень легкая L = легкая S = тяжелая PN = номинальное давление PB = макс. рабочее давление Ø = наружный диаметр трубы

Указания по монтажу, установке, нагрузке давлением и допустимым рабочим температурам представлены в технической информации для резьбовых трубных соединений.

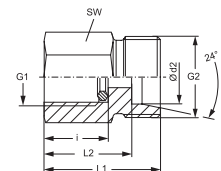

DK1

Кольцо с уплотнительной кромкой для внутренней резьбы



Модель: Кольцо с уплотнительной кромкой

Материал: Сталь

Варианты изделия: DK1 VA, Кольцо с уплотнительной кромкой для внутренней резьбы, Высококачественная сталь

Запасные части: XMVR, Резьбовое соединение с манометром

MVO, Резьбовое соединение с манометром

Норма: DIN 2353

Защита поверхности: Гальваническое покрытие

Наименование	Для резьбы	D mm	d mm	h mm
DK1 1/4	G 1/4"	11,0	6,0	4,5
DK1 1/2	G 1/2"	18,3	12,5	5,0

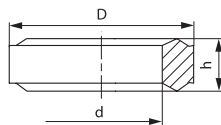

GMM 63

Манометры с глицериновым наполнением



Модель: Диапазон измерения повышенного давления с глицериновым наполнением

Форма уплотнения 1: Плоское уплотнение с цапфой

Гашение: Благодаря глицериновому наполнению

Соединение 1: Наружная резьба BSP, цилиндрическая

Соединение: внизу

Принадлежности: GMM SCHUTZ, Резиновый защитный колпачок для манометра

Наименование	Номинальная величина Ø	Диапазон шкалы	Класс качества	Соединение
GMM 63-1	63	0...1	1,6	G 1/4" -19
GMM 63-1.5	63	0...1,5	1,6	G 1/4" -19
GMM 63-2.5	63	0...2,5	1,6	G 1/4" -19
GMM 63-4	63	0...4	1,6	G 1/4" -19
GMM 63-06	63	0...6	1,6	G 1/4" -19
GMM 63-10	63	0...10	1,6	G 1/4" -19
GMM 63-16	63	0...16	1,6	G 1/4" -19
GMM 63-25	63	0...25	1,6	G 1/4" -19
GMM 63-40	63	0...40	1,6	G 1/4" -19
GMM 63-60	63	0...60	1,6	G 1/4" -19
GMM 63-100	63	0...100	1,6	G 1/4" -19
GMM 63-160	63	0...160	1,6	G 1/4" -19
GMM 63-250	63	0...250	1,6	G 1/4" -19
GMM 63-400	63	0...400	1,6	G 1/4" -19
GMM 63-600	63	0...600	1,6	G 1/4" -19
GMM 63-1000	63	0...1000	1,6	G 1/4" -19

Область применения при нагрузке покоя = 3/4 конечного значения шкалы. Область применения при переменной нагрузке = 2/3 конечного значения шкалы.

GMM 63 H

Манометры с глицериновым наполнением



Модель: Диапазон измерения повышенного давления с глицериновым наполнением

Форма уплотнения 1: Плоское уплотнение с цапфой

Гашение: Благодаря глицериновому наполнению

Соединение 1: Наружная резьба BSP, цилиндрическая

Соединение: сзади, по центру

Наименование	Номинальная величина Ø	Диапазон шкалы	Класс качества	Соединение
GMM 63-1 H	63	0...1	1,6	G 1/4" -19
GMM 63-1.6 H	63	0...1,6	1,6	G 1/4" -19
GMM 63-2.5 H	63	0...2,5	1,6	G 1/4" -19
GMM 63-04 H	63	0...4	1,6	G 1/4" -19
GMM 63-06 H	63	0...6	1,6	G 1/4" -19
GMM 63-10 H	63	0...10	1,6	G 1/4" -19
GMM 63-16 H	63	0...16	1,6	G 1/4" -19
GMM 63-25 H	63	0...25	1,6	G 1/4" -19
GMM 63-40 H	63	0...40	1,6	G 1/4" -19
GMM 63-60 H	63	0...60	1,6	G 1/4" -19
GMM 63-100 H	63	0...100	1,6	G 1/4" -19
GMM 63-160 H	63	0...160	1,6	G 1/4" -19
GMM 63-250 H	63	0...250	1,6	G 1/4" -19
GMM 63-400 H	63	0...400	1,6	G 1/4" -19
GMM 63-600 H	63	0...600	1,6	G 1/4" -19

Область применения при нагрузке покоя = 3/4 конечного значения шкалы. Область применения при переменной нагрузке = 2/3 конечного значения шкалы.

GVM 63

Вакуумные манометры с глицериновым наполнением



Модель: Диапазон измерения пониженного давления с глицериновым наполнением.

Форма уплотнения 1: Плоское уплотнение с цапфой

Гашение: Благодаря глицериновому наполнению

Соединение 1: Наружная резьба BSP, цилиндрическая

Соединение: внизу

Принадлежности: GMM SCHUTZ, Резиновый защитный колпачок для манометра

Наименование	Номинальная величина Ø	Диапазон шкалы	Класс качества	Соединение
GVM 63 -1+0	63	-1...0	1,6	G 1/4" -19
GVM 63 -1+0,6	63	-1...+0,6	1,6	G 1/4" -19
GVM 63 -1+1,5	63	-1...+1,5	1,6	G 1/4" -19
GVM 63 -1+3	63	-1...+3	1,6	G 1/4" -19
GVM 63 -1+5	63	-1...+5	1,6	G 1/4" -19
GVM 63 -1+9	63	-1...+9	1,6	G 1/4" -19
GVM 63 -1+15	63	-1...+15	1,6	G 1/4" -19

Область применения при нагрузке покоя = 3/4 конечного значения шкалы. Область применения при переменной нагрузке = 2/3 конечного значения шкалы.

GMM 100

Манометры с глицериновым наполнением



Модель: Диапазон измерения повышенного давления с глицериновым наполнением

Форма уплотнения 1: Плоское уплотнение с цапфой

Гашение: Благодаря глицериновому наполнению

Принадлежности: GMM SCHUTZ, Резиновый защитный колпачок для манометра

Соединение 1: Наружная резьба BSP, цилиндрическая

Соединение: внизу

Наименование	Номинальная величина Ø	Диапазон шкалы	Класс качества	Соединение
GMM 100-0,6	100	0...0,6	1,0	G 1/2" -14
GMM 100-1	100	0...1	1,0	G 1/2" -14
GMM 100-1,6	100	0...1,6	1,0	G 1/2" -14
GMM 100-2,5	100	0...2,5	1,0	G 1/2" -14
GMM 100-4	100	0...4	1,0	G 1/2" -14
GMM 100-6	100	0...6	1,0	G 1/2" -14
GMM 100-10	100	0...10	1,0	G 1/2" -14
GMM 100-16	100	0...16	1,0	G 1/2" -14
GMM 100-25	100	0...25	1,0	G 1/2" -14
GMM 100-40	100	0...40	1,0	G 1/2" -14
GMM 100-60	100	0...60	1,0	G 1/2" -14
GMM 100-100	100	0...100	1,0	G 1/2" -14
GMM 100-160	100	0...160	1,0	G 1/2" -14
GMM 100-250	100	0...250	1,0	G 1/2" -14
GMM 100-400	100	0...400	1,0	G 1/2" -14
GMM 100-600	100	0...600	1,0	G 1/2" -14
GMM 100-1000	100	0...1000	1,0	G 1/2" -14

Область применения при нагрузке покоя = до конечного значения шкалы. Область применения при переменной нагрузке = до 0,9 конечного значения шкалы.

GMM 160

Манометры с глицериновым наполнением



Модель: Диапазон измерения повышенного давления с глицериновым наполнением

Соединение 1: Наружная резьба BSP, цилиндрическая

Форма уплотнения 1: Плоское уплотнение с цапфой

Соединение: внизу

Гашение: Благодаря глицериновому наполнению

Наименование	Номинальная величина Ø	Диапазон шкалы	Класс качества	Соединение
GMM 160-0,6	160	0...0,6	1,0	G 1/2" -14
GMM 160-1	160	0...1	1,0	G 1/2" -14
GMM 160-1,6	160	0...1,6	1,0	G 1/2" -14
GMM 160-2,5	160	0...2,5	1,0	G 1/2" -14
GMM 160-4	160	0...4	1,0	G 1/2" -14
GMM 160-6	160	0...6	1,0	G 1/2" -14
GMM 160-10	160	0...10	1,0	G 1/2" -14
GMM 160-16	160	0...16	1,0	G 1/2" -14
GMM 160-25	160	0...25	1,0	G 1/2" -14
GMM 160-40	160	0...40	1,0	G 1/2" -14
GMM 160-60	160	0...60	1,0	G 1/2" -14
GMM 160-100	160	0...100	1,0	G 1/2" -14
GMM 160-160	160	0...160	1,0	G 1/2" -14
GMM 160-250	160	0...250	1,0	G 1/2" -14
GMM 160-400	160	0...400	1,0	G 1/2" -14
GMM 160-600	160	0...600	1,0	G 1/2" -14
GMM 160-1000	160	0...1000	1,0	G 1/2" -14

Область применения при нагрузке покоя = до конечного значения шкалы. Область применения при переменной нагрузке = до 0,9 конечного значения шкалы.

GMM SCHUTZ

Резиновый защитный колпачок для манометра



Область применения: Резиновый защитный колпачок для манометра с соединением внизу.

Цвет: синий

Материал: Резина

Принадлежности: GMM 100, Манометры с глицериновым наполнением
GVM 63, Вакуумные манометры с глицериновым наполнением
GMM 63, Манометры с глицериновым наполнением

Наименование	Номинальная величина Ø
GMM SCHUTZ 63	63
GMM SCHUTZ 100	100

GMM 63 HFR

Манометры с глицериновым наполнением



Модель: Диапазон измерения повышенного давления с глицериновым наполнением

Соединение 1: Наружная резьба BSP, цилиндрическая

Гашение: Благодаря глицериновому наполнению

Крепление: Переднее кольцо с крепежными отверстиями

Форма уплотнения 1: Плоское уплотнение с цапфой

Соединение: сзади, по центру

Наименование	Соединение	Номинальная величина Ø	Диапазон шкалы	Класс качества
GMM 63-1 HFR	G 1/4" -19	63	0...1	1,6
GMM 63-1.6 HFR	G 1/4" -19	63	0...1,6	1,6
GMM 63-2.5 HFR	G 1/4" -19	63	0...2,5	1,6
GMM 63-4 HFR	G 1/4" -19	63	0...4	1,6
GMM 63-6 HFR	G 1/4" -19	63	0...6	1,6
GMM 63-10 HFR	G 1/4" -19	63	0...10	1,6
GMM 63-16 HFR	G 1/4" -19	63	0...16	1,6
GMM 63-25 HFR	G 1/4" -19	63	0...25	1,6
GMM 63-40 HFR	G 1/4" -19	63	0...40	1,6
GMM 63-60 HFR	G 1/4" -19	63	0...60	1,6
GMM 63-100 HFR	G 1/4" -19	63	0...100	1,6
GMM 63-160 HFR	G 1/4" -19	63	0...160	1,6
GMM 63-250 HFR	G 1/4" -19	63	0...250	1,6
GMM 63-400 HFR	G 1/4" -19	63	0...400	1,6
GMM 63-600 HFR	G 1/4" -19	63	0...600	1,6

Область применения при нагрузке покоя = 3/4 конечного значения шкалы. Область применения при переменной нагрузке = 2/3 конечного значения шкалы.

RMM 63 HFR

Манометры без глицеринового наполнения



Модель: Диапазон измерения повышенного давления без глицеринового наполнения

Соединение 1: Наружная резьба BSP, цилиндрическая

Соединение: сзади, по центру

Крепление: Переднее кольцо с крепежными отверстиями

Форма уплотнения 1: Плоское уплотнение с цапфой

Наименование	Соединение	Номинальная величина Ø	Диапазон шкалы	Класс качества
RMM 63-0.6 HFR	G 1/4" -19	63	0...0,6	2,5
RMM 63-1 HFR	G 1/4" -19	63	0...1	2,5
RMM 63-1.6 HFR	G 1/4" -19	63	0...1,6	2,5
RMM 63-2.5 HFR	G 1/4" -19	63	0...2,5	2,5
RMM 63-4 HFR	G 1/4" -19	63	0...4	2,5
RMM 63-6 HFR	G 1/4" -19	63	0...6	2,5
RMM 63-10 HFR	G 1/4" -19	63	0...10	2,5
RMM 63-16 HFR	G 1/4" -19	63	0...16	2,5
RMM 63-25 HFR	G 1/4" -19	63	0...25	2,5
RMM 63-40 HFR	G 1/4" -19	63	0...40	2,5
RMM 63-60 HFR	G 1/4" -19	63	0...60	2,5
RMM 63-100 HFR	G 1/4" -19	63	0...100	2,5
RMM 63-160 HFR	G 1/4" -19	63	0...160	2,5
RMM 63-250 HFR	G 1/4" -19	63	0...250	2,5
RMM 63-315 HFR	G 1/4" -19	63	0...315	2,5
RMM 63-400 HFR	G 1/4" -19	63	0...400	2,5

Область применения при нагрузке покоя = 3/4 конечного значения шкалы. Область применения при переменной нагрузке = 2/3 конечного значения шкалы.

GMM 100 HFR

Манометры с глицериновым наполнением



Модель: Диапазон измерения повышенного давления с глицериновым наполнением

Соединение 1: Наружная резьба BSP, цилиндрическая

Гашение: Благодаря глицериновому наполнению

Крепление: Переднее кольцо с крепежными отверстиями

Форма уплотнения 1: Плоское уплотнение с цапфой

Соединение: сзади, со смещением от центра

Наименование	Соединение	Номинальная величина Ø	Диапазон шкалы	Класс качества
GMM 100-0.6 HFR	G 1/2" -14	100	0...0,6	1,0
GMM 100-1 HFR	G 1/2" -14	100	0...1	1,0
GMM 100-1.6 HFR	G 1/2" -14	100	0...1,6	1,0
GMM 100-2.5 HFR	G 1/2" -14	100	0...2,5	1,0
GMM 100-4 HFR	G 1/2" -14	100	0...4	1,0
GMM 100-6 HFR	G 1/2" -14	100	0...6	1,0
GMM 100-10 HFR	G 1/2" -14	100	0...10	1,0
GMM 100-16 HFR	G 1/2" -14	100	0...16	1,0
GMM 100-25 HFR	G 1/2" -14	100	0...25	1,0
GMM 100-40 HFR	G 1/2" -14	100	0...40	1,0
GMM 100-60 HFR	G 1/2" -14	100	0...60	1,0
GMM 100-100 HFR	G 1/2" -14	100	0...100	1,0
GMM 100-160 HFR	G 1/2" -14	100	0...160	1,0
GMM 100-250 HFR	G 1/2" -14	100	0...250	1,0
GMM 100-400 HFR	G 1/2" -14	100	0...400	1,0
GMM 100-600 HFR	G 1/2" -14	100	0...600	1,0
GMM 100-1000 HFR	G 1/2" -14	100	0...1000	1,0

Область применения при нагрузке покоя = до конечного значения шкалы. Область применения при переменной нагрузке = до 0,9 конечного значения шкалы.

GMM 63 HKR

Манометры с глицериновым наполнением

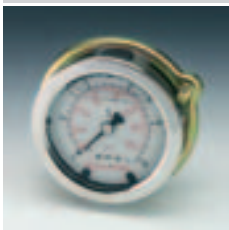

Модель: Диапазон измерения повышенного давления с глицериновым наполнением

Соединение 1: Наружная резьба BSP, цилиндрическая

Соединение: сзади, по центру

Крепление: Зажимное кольцо

Форма уплотнения 1: Плоское уплотнение с цапфой

Гашение: Благодаря глицериновому наполнению

Наименование	Номинальная величина Ø	Диапазон шкалы	Класс качества	Соединение
GMM 63-1 HKR	63	0...1	1,6	G 1/4" -19
GMM 63-1.6 HKR	63	0...1,6	1,6	G 1/4" -19
GMM 63-2.5 HKR	63	0...2,5	1,6	G 1/4" -19
GMM 63-4 HKR	63	0...4	1,6	G 1/4" -19
GMM 63-06 HKR	63	0...6	1,6	G 1/4" -19
GMM 63-10 HKR	63	0...10	1,6	G 1/4" -19
GMM 63-16 HKR	63	0...16	1,6	G 1/4" -19
GMM 63-25 HKR	63	0...25	1,6	G 1/4" -19
GMM 63-40 HKR	63	0...40	1,6	G 1/4" -19
GMM 63-60 HKR	63	0...60	1,6	G 1/4" -19
GMM 63-100 HKR	63	0...100	1,6	G 1/4" -19
GMM 63-160 HKR	63	0...160	1,6	G 1/4" -19
GMM 63-250 HKR	63	0...250	1,6	G 1/4" -19
GMM 63-400 HKR	63	0...400	1,6	G 1/4" -19
GMM 63-600 HKR	63	0...600	1,6	G 1/4" -19
GMM 63-1000 HKR	63	0...1000	1,6	G 1/4" -19

Область применения при нагрузке покоя = 3/4 конечного значения шкалы. Область применения при переменной нагрузке = 2/3 конечного значения шкалы.

GMM 100 HKR

Манометры с глицериновым наполнением



Модель: Диапазон измерения повышенного давления с глицериновым наполнением

Соединение 1: Наружная резьба BSP, цилиндрическая

Соединение: сзади, со смещением от центра

Крепление: Зажимное кольцо

Форма уплотнения 1: Плоское уплотнение с цапфой

Гашение: Благодаря глицериновому наполнению

Наименование	Номинальная величина Ø	Диапазон шкалы	Класс качества	Соединение
GMM 100-0,6 HKR	100	0...0,6	1,0	G 1/2" -14
GMM 100-1 HKR	100	0...1	1,0	G 1/2" -14
GMM 100-1,6 HKR	100	0...1,6	1,0	G 1/2" -14
GMM 100-2,5 HKR	100	0...2,5	1,0	G 1/2" -14
GMM 100-4 HKR	100	0...4	1,0	G 1/2" -14
GMM 100-6 HKR	100	0...6	1,0	G 1/2" -14
GMM 100-10 HKR	100	0...10	1,0	G 1/2" -14
GMM 100-16 HKR	100	0...16	1,0	G 1/2" -14
GMM 100-25 HKR	100	0...25	1,0	G 1/2" -14
GMM 100-40 HKR	100	0...40	1,0	G 1/2" -14
GMM 100-60 HKR	100	0...60	1,0	G 1/2" -14
GMM 100-100 HKR	100	0...100	1,0	G 1/2" -14
GMM 100-160 HKR	100	0...160	1,0	G 1/2" -14
GMM 100-250 HKR	100	0...250	1,0	G 1/2" -14
GMM 100-400 HKR	100	0...400	1,0	G 1/2" -14
GMM 100-600 HKR	100	0...600	1,0	G 1/2" -14
GMM 100-1000 HKR	100	0...1000	1,0	G 1/2" -14

Область применения при нагрузке покоя = до конечного значения шкалы. Область применения при переменной нагрузке = до 0,9 конечного значения шкалы.



Пневматическое оборудование

LP MM

Пневматический продувочный пистолет



Соединение: Шланговое соединение
Температура max.: 100 °C

Температура min.: -20 °C
Материал: Алюминий

Наименование	Дюймы	Для шланга с Дв mm	Рабочее давление, бар
LP 06 MM	1/4"	6	PN 12
LP 09 MM	3/8"	9	PN 12

LSK HR G

Кулачковая муфта (воздух)



Модель: Кулачковая муфта с наружной резьбой
Соединение 1: Наружная резьба BSP, цилиндрическая
Форма уплотнения 2: Резиновое уплотнительное кольцо
Температура min.: -40 °C
Материал: Отливка
Варианты изделия: LSK HR G AC, Кулачковая муфта (воздух), Сталь
Принадлежности: LSK GDOR, Резиновое кольцо для кулачковой муфты

Дополнение к модели: С двойным стопорным кулачком
Соединение 2: Кулачковая муфта
Норма: DIN 3489
Температура max.: 95 °C
Защита поверхности: Гальваническое покрытие

Наименование	Соединительная резьба	Расстояние до выступа mm	Рабочее давление, бар
LSK NW 06 HR G	G 1/4" -19	42	PN 10
LSK NW 10 HR G	G 3/8" -19	42	PN 10
LSK NW 13 HR G	G 1/2" -14	42	PN 10
LSK NW 20 HR G	G 3/4" -14	42	PN 10
LSK NW 25 HR G	G 1" -11	42	PN 10

В качестве контрмуфты использовать муфту с латунным уплотнением.

LSK IR G

Кулачковая муфта (воздух)



Модель: Кулачковая муфта с внутренней резьбой
Соединение 1: Внутренняя резьба BSP, цилиндрическая
Форма уплотнения 2: Резиновое уплотнительное кольцо
Температура min.: -40 °C
Материал: Отливка
Варианты изделия: LSK IR G AC, Кулачковая муфта (воздух), Сталь
Принадлежности: LSK GDOR, Резиновое кольцо для кулачковой муфты

Дополнение к модели: С двойным стопорным кулачком
Соединение 2: Кулачковая муфта
Норма: DIN 3489
Температура max.: 95 °C
Защита поверхности: Цинкование, белое хромирование

Наименование	Соединительная резьба	Расстояние до выступа mm	Рабочее давление, бар
LSK NW 06 IR G	G 1/4" -19	42	PN 10
LSK NW 10 IR G	G 3/8" -19	42	PN 10
LSK NW 13 IR G	G 1/2" -14	42	PN 10
LSK NW 20 IR G	G 3/4" -14	42	PN 10
LSK NW 25 IR G	G 1" -11	42	PN 10
LSK NW 32 IR G	G 1.1/4" -11	42	PN 10

LSK G

Кулачковая муфта (воздух)



Модель: Кулачковая муфта для шлангов
Соединение 1: Шланговое соединение
Форма уплотнения 2: Резиновое уплотнительное кольцо
Температура min.: -40 °C
Материал: Отливка
Варианты изделия: LSK G AC, Кулачковая муфта (воздух), Сталь
Принадлежности: LSK GDOR, Резиновое кольцо для кулачковой муфты

Дополнение к модели: С двойным стопорным кулачком
Соединение 2: Кулачковая муфта
Норма: DIN 3489
Температура max.: 95 °C
Защита поверхности: Гальваническое покрытие

Наименование	Для шланга с Дв mm	Дюймы	Расстояние до выступа mm	Рабочее давление, бар
LSK NW 06 G	6	1/4"	42	PN 10
LSK NW 10 G	10	3/8"	42	PN 10
LSK NW 13 G	13	1/2"	42	PN 10
LSK NW 15 G	15	5/8"	42	PN 10
LSK NW 19 G	19	3/4"	42	PN 10
LSK NW 25 G	25	1"	42	PN 10
LSK NW 32 G	32	1.1/4"	42	PN 10

LSK SB G

Кулачковая муфта (воздух), стопорный бурт



Модель: Кулачковая муфта для шлангов
Соединение 1: Шланговое соединение
Форма уплотнения 2: Резиновое уплотнительное кольцо
Температура min.: -40 °C
Материал: Отливка
Принадлежности: LSK GDOR, Резиновое кольцо для кулачковой муфты

Дополнение к модели: С двойным стопорным кулачком и стопорным буртом
Соединение 2: Кулачковая муфта
Норма: DIN 3489
Температура max.: 95 °C
Защита поверхности: Цинкование, белое хромирование

Наименование	Для шланга с Дв mm	Дюймы	Расстояние до выступа mm	Рабочее давление, бар
LSK NW 13 SB G	13	1/2"	42	PN 10
LSK NW 15 SB G	15	5/8"	42	PN 10
LSK NW 19 SB G	19	3/4"	42	PN 10
LSK NW 25 SB G	25	1"	42	PN 10

LSK HR MODY

Кулачковая муфта (воздух), MODY

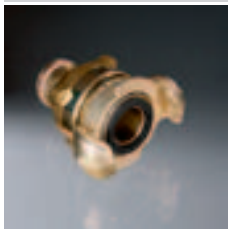

Модель: Муфта с наружной резьбой MODY
Соединение 2: Кулачковая муфта
Норма: DIN 3238
Температура max.: 95 °C
Защита поверхности: Гальваническое покрытие
Принадлежности: LSK SDOR N, Резиновое кольцо для муфты MODY

Соединение 1: Наружная резьба BSP, цилиндрическая
Форма уплотнения 2: Резиновое уплотнительное кольцо
Температура min.: -40 °C
Материал: Соединительная головка из ковкого чугуна / наконечник из стали

Наименование	Соединительная резьба	Расстояние до выступа mm	Рабочее давление, бар
LSK NW 10 HR MODY	G 3/8" -19	42	PN 16
LSK NW 13 HR MODY	G 1/2" -14	42	PN 16
LSK NW 20 HR MODY	G 3/4" -14	42	PN 16
LSK NW 25 HR MODY	G 1" -11	42	PN 16

LSK MODY

Кулачковая муфта (воздух), MODY



Модель: Муфта для шланга MODY

Соединение 1: Шланговое соединение

Форма уплотнения 2: Резиновое уплотнительное кольцо

Температура min.: -40 °C

Материал: Соединительная головка из ковкого чугуна / наконечник из стали

Принадлежности: LSK SDOR N, Резиновое кольцо для муфты MODY

Дополнение к модели: С двойным стопорным кулачком

Соединение 2: Кулачковая муфта

Норма: DIN 3238

Температура max.: 95 °C

Защита поверхности: Гальваническое покрытие

Наименование	Для шланга с Дв mm	Дюймы	Расстояние до выступа mm	Рабочее давление, бар
LSK NW 10 MODY	10	3/8"	42	PN 16
LSK NW 13 MODY	13	1/2"	42	PN 16
LSK NW 15 MODY	15	5/8"	42	PN 16
LSK NW 19 MODY	19	3/4"	42	PN 16
LSK NW 25 MODY	25	1"	42	PN 16
LSK NW 32 MODY	32	1.1/4"	42	PN 16

LKM HB

Втулка вставной муфты (воздух)



Модель: Втулка быстродействующей муфты

Форма уплотнения 1: Внутренний конус 60°

Соединение 1: Наружная резьба BSP, цилиндрическая

Соединение 2: Втулка Ø 7,2 мм

Наименование	Соединительная резьба	Рабочее давление, бар	SW (размер под ключ) mm
LKM 02 HB	G 1/8" -28	PN 35	22
LKM 06 HB	G 1/4" -19	PN 35	22
LKM 10 HB	G 3/8" -19	PN 35	22
LKM 13 HB	G 1/2" -14	PN 35	22

SW = размер под ключ

LKM IR

Втулка вставной муфты (воздух)



Модель: Втулка быстродействующей муфты

Соединение 2: Втулка Ø 7,2 мм

Соединение 1: Внутренняя резьба BSP, цилиндрическая

Наименование	Соединительная резьба	Рабочее давление, бар	SW (размер под ключ) mm
LKM 02 IR	G 1/8" -28	PN 35	22
LKM 06 IR	G 1/4" -19	PN 35	22
LKM 10 IR	G 3/8" -19	PN 35	22
LKM 13 IR	G 1/2" -14	PN 35	24

SW = размер под ключ

LKM MM

Втулка вставной муфты (воздух)



Модель: Втулка быстродействующей муфты

Соединение 1: Шланговое соединение

Конструкция: Прямые

Соединение 2: Втулка Ø 7,2 мм

Наименование	Для шланга с Дв mm	Рабочее давление, бар
LKM 06 MM	6	PN 35
LKM 08 MM	8	PN 35
LKM 09 MM	9	PN 35
LKM 10 MM	10	PN 35
LKM 13 MM	13	PN 35

LKM HR ST

Втулка вставной муфты (воздух) со стопором



Модель: Втулка быстродействующей муфты

Соединение 1: Наружная резьба BSP, цилиндрическая

Материал: Сталь / композиционный материал

Дополнение к модели: с предохранительным фиксатором

Соединение 2: Втулка Ø 7,2 мм

Наименование	Соединительная резьба	Рабочее давление, бар
LKM 06 HR ST	G 1/4" -19	PN 12
LKM 10 HR ST	G 3/8" -19	PN 12
LKM 13 HR ST	G 1/2" -14	PN 12

Предохранительный фиксатор муфты предотвращает опасный эффект удара плетью.

LKM MM ST

Втулка вставной муфты (воздух) со стопором



Модель: Втулка быстродействующей муфты

Соединение 1: Шланговое соединение

Материал: Сталь / композиционный материал

Дополнение к модели: с предохранительным фиксатором

Соединение 2: Втулка Ø 7,2 мм

Наименование	Для шланга с Дв mm	Рабочее давление, бар
LKM 06 MM ST	6	PN 12
LKM 08 MM ST	8	PN 12
LKM 09 MM ST	9	PN 12
LKM 10 MM ST	10	PN 12
LKM 13 MM ST	13	PN 12

Предохранительный фиксатор муфты предотвращает опасный эффект удара плетью.

LKS HB

Штекер вставной муфты (воздух)



Модель: Штекер быстродействующей муфты

Форма уплотнения 1: Внутренний конус 60°

Материал: Латунь

Соединение 1: Наружная резьба BSP, цилиндрическая

Соединение 2: Штекер Ø 7,2 мм

Наименование	Соединительная резьба	Рабочее давление, бар	SW (размер под ключ) mm
LKS 02 HB	G 1/8" -28	PN 35	13
LKS 06 HB	G 1/4" -19	PN 35	17
LKS 10 HB	G 3/8" -19	PN 35	19
LKS 13 HB	G 1/2" -14	PN 35	24

SW = размер под ключ

LKS MM

Штекер вставной муфты (воздух)



Модель: Штекер быстродействующей муфты

Соединение 2: Штекер Ø 7,2 мм

Соединение 1: Шланговое соединение

Материал: Латунь

Наименование	Для шланга с Дв mm	Рабочее давление, бар
LKS 06 MM	6	PN 35
LKS 08 MM	8	PN 35
LKS 09 MM	9	PN 35
LKS 10 MM	10	PN 35
LKS 13 MM	13	PN 16

LSK GDOR

Резиновое кольцо для кулачковой муфты



Модель: Резиновое кольцо для кулачковых муфт

Температура min.: -40 °C

Материал: Силикон

Принадлежности: LSK G, Кулачковая муфта (воздух)

LSK HR G, Кулачковая муфта (воздух)

LSK IR G, Кулачковая муфта (воздух)

LSK SB G, Кулачковая муфта (воздух), стопорный бурт

Дополнение к модели: Паростойкость

Температура max.: 200 °C

Наименование	Наружный Ø mm	Внутренний Ø mm	h mm
LSK GDOR	33	20	10

LSK SDOR N

Резиновое кольцо для муфты MODY



Модель: Резиновое кольцо для муфт MODY

Температура min.: -40 °C

Материал: Ohasil

Запасные части: LSK HR MODY, Кулачковая муфта (воздух), MODY
LSK MODY, Кулачковая муфта (воздух), MODY

Дополнение к модели: Паростойкость

Температура max.: 200 °C

Наименование	Наружный Ø mm	Внутренний Ø mm	h mm
LSK SDOR N	30	21	4

SDORN подходит для новых двусторонних мест уплотнения.

T M

Резьбовой наконечник



Соединение 1: Наружная резьба BSP, цилиндрическая

Материал: Латунь

Соединение 2: Шланговое соединение

Наименование	Соединительная резьба	Для шланга с Дв mm	SW (размер под ключ) mm	Рабочее давление, бар
T 184 M	G 1/8" -28	4	14	PN 16
T 186 M	G 1/8" -28	6	14	PN 16
T 189 M	G 1/8" -28	9	14	PN 16
T 144 M	G 1/4" -19	4	17	PN 16
T 146 M	G 1/4" -19	6	17	PN 16
T 149 M	G 1/4" -19	9	17	PN 16
T 1413 M	G 1/4" -19	13	17	PN 16
T 386 M	G 3/8" -19	6	19	PN 16
T 389 M	G 3/8" -19	9	19	PN 16
T 3813 M	G 3/8" -19	13	19	PN 16
T 126 M	G 1/2" -14	6	24	PN 16
T 129 M	G 1/2" -14	9	24	PN 16
T 1213 M	G 1/2" -14	13	24	PN 16
T 1219 M	G 1/2" -14	19	24	PN 16
T 349 M	G 3/4" -14	9	27	PN 16
T 3413 M	G 3/4" -14	13	32	PN 16
T 3419 M	G 3/4" -14	19	32	PN 16
T 1019 M	G 1" -11	19	26	PN 16
T 1025 M	G 1" -11	25	38	PN 16

SW = размер под ключ

TR G VB

Соединитель для трубы Tecalan



Модель: Вставной соединитель

Материал: Латунь

Конструкция: Прямые

Защита поверхности: Никелирование

Наименование	Ø d2 mm	G1	L1 mm
TR 04 G VB	4	M 11 x 1	28,6
TR 05 G VB	5	M 14 x 1	33,5
TR 06 G VB	6	M 13 x 1	31,2
TR 08 G VB	8	M 15 x 1	33,9
TR 10 G VB	10	M 17 x 1	37,8
TR 12 G VB	12	M 20 x 1	39,7
TR 14 G VB	14	M 24 x 1	45,5

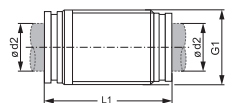

TR W VB

Соединитель для трубы Tecalan



Модель: Вставной соединитель

Материал: Латунь

Конструкция: Угол 90°

Защита поверхности: Никелирование

Наименование	Ø d2 mm	L3 mm
TR 04 W VB	4	18,2
TR 05 W VB	5	19,2
TR 06 W VB	6	19,7
TR 08 W VB	8	23,2
TR 10 W VB	10	27,5
TR 12 W VB	12	25,5
TR 14 W VB	14	29,1

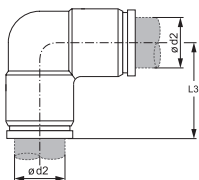

TR G VB T

Соединитель для трубы Tecalan



Особые признаки: Проверено технадзором TÜV

Конструкция: Прямые

Защита поверхности: Гальваническое покрытие

Модель: Вставной соединитель

Материал: Сталь

Наименование	Ø d2 mm	Для трубы	L1 mm
TR 06 G VB T	6	6 x 1	35,6
TR 08 G VB T	8	8 x 1	37,6
TR 09 G VB T	9	9 x 1,5	47,0
TR 10 G VB T	10	10 x 1	44,1
TR 11 G VB T	11	11 x 1,5	48,0
TR 12 G VB T	12	12 x 1,5	51,1
TR 15 G VB T	15	15 x 1,5	61,5

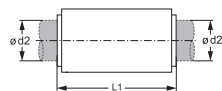

TR EH

Вставная гильза



Модель: Усиливающие гильзы

Материал: Латунь

Дополнение к модели: Для пластмассовых труб из PA 11/12

Наименование	D mm	Ø d1 mm	Ø d2 mm	L1 mm
TR 04-1 EH	3,5	2,0	1,3	8
TR 05-1 EH	5,0	3,0	2,2	10
TR 06-1 EH	5,0	4,0	3,2	10
TR 06-1.5 EH	5,0	3,0	2,2	10
TR 08-1 EH	8,0	6,0	5,0	15
TR 08-1.5 EH	8,0	5,0	4,0	15
TR 10-1 EH	10,0	8,0	6,7	15
TR 10-1.25 EH	10,0	7,5	6,5	10
TR 10-1.5 EH	10,0	7,0		
TR 12-1 EH	12,0	10,0	8,7	15
TR 12-1.5 EH	12,0	9,0	7,7	15
TR 12-2 EH	12,0	8,0	6,7	15
TR 15-1.5 EH	14,0	12,0	10,7	15
TR 15-2 EH	14,0	11,0	7,0	15
TR 18-1.5 EH	17,8	15,0		
TR 18-2 EH	17,8	14,0	12,7	18
TR 20-2 EH	17,8	16,0	14,7	18
TR 22-2 EH	21,8	18,0	16,7	20
TR 25-2.5 EH	21,8	20,0	18,7	20

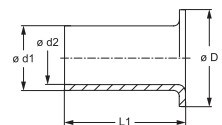



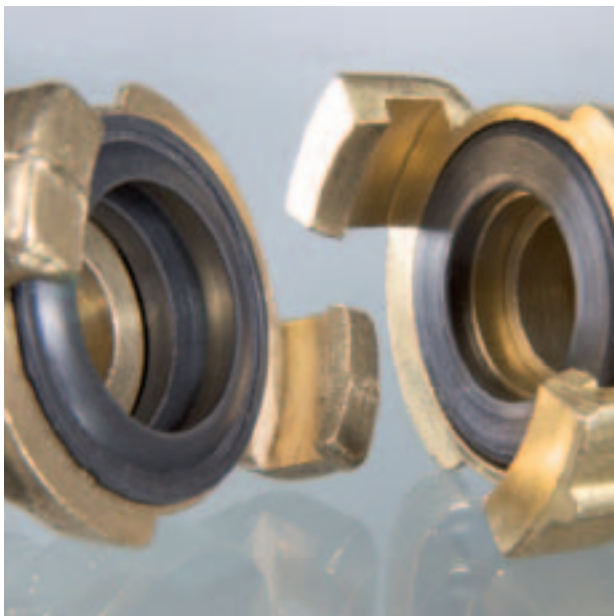

Водное оборудование

WSK NW**Кулачковая муфта GEKA (вода)**

Соединение 1: Шланговое соединение
Соединение 2: Кулачковая муфта
Температура max.: 95 °C
Материал: Деформируемая латунь MS 58

Форма уплотнения 1: Фасонное уплотнительное кольцо из NBR
Температура min.: 0 °C
Рабочие среды: Вода

Наименование	Дюймы	Для шланга с Дв		Расстояние до выступа mm	Рабочее давление, бар
			mm		
WSK NW 10	3/8"		10	40	PN 50
WSK NW 13	1/2"		13	40	PN 50
WSK NW 16	5/8"		16	40	PN 50
WSK NW 19	3/4"		19	40	PN 50
WSK NW 25	1"		25	40	PN 50
WSK NW 32	1.1/4"		32	40	PN 50
WSK NW 38	1.1/2"		38	40	PN 50

WSK MODY**Кулачковая муфта (воздух), MODY**

Соединение 1: Шланговое соединение
Соединение 2: Кулачковая муфта
Температура min.: 0 °C
Рабочие среды: Вода

Форма уплотнения 1: Фасонное уплотнительное кольцо из NBR
Модель: с регулировочным кольцом
Температура max.: 95 °C
Материал: Деформируемая латунь MS 58

Наименование	Дюймы	Для шланга с Дв		Расстояние до выступа mm	Рабочее давление, бар
			mm		
WSK NW 13 MODY	1/2"		13	40	PN 10
WSK NW 19 MODY	3/4"		19	40	PN 10
WSK NW 25 MODY	1"		25	40	PN 10

WSK HR**Кулачковая муфта GEKA (вода)**

Соединение 1: Наружная резьба BSP, цилиндрическая
Соединение 2: Кулачковая муфта
Температура min.: 0 °C
Рабочие среды: Вода

Форма уплотнения 1: Плоское уплотнение
Форма уплотнения 2: Фасонное уплотнительное кольцо из NBR
Температура max.: 95 °C
Материал: Деформируемая латунь MS 58

Наименование	G1	Расстояние до выступа		Рабочее давление, бар
			mm	
WSK NW 06 HR	G 1/4" -19		40	PN 50
WSK NW 10 HR	G 3/8" -19		40	PN 50
WSK NW 13 HR	G 1/2" -14		40	PN 50
WSK NW 20 HR	G 3/4" -14		40	PN 50
WSK NW 25 HR	G 1" -11		40	PN 50
WSK NW 32 HR	G 1.1/4" -11		40	PN 50
WSK NW 40 HR	G 1.1/2" -11		40	PN 50

WSK IR

Кулачковая муфта GEKA (вода)



Соединение 1: Внутренняя резьба BSP, цилиндрическая

Соединение 2: Кулачковая муфта

Температура min.: 0 °C

Рабочие среды: Вода

Форма уплотнения 1: Плоское уплотнение

Форма уплотнения 2: Фасонное уплотнительное кольцо из NBR

Температура max.: 95 °C

Материал: Деформируемая латунь MS 58

Наименование	G1	Расстояние до выступа	Рабочее давление, бар
		mm	
WSK NW 06 IR	G 1/4" -19	40	PN 50
WSK NW 10 IR	G 3/8" -19	40	PN 50
WSK NW 13 IR	G 1/2" -14	40	PN 50
WSK NW 20 IR	G 3/4" -14	40	PN 50
WSK NW 25 IR	G 1" -11	40	PN 50
WSK NW 32 IR	G 1.1/4" -11	40	PN 50
WSK NW 40 IR	G 1.1/2" -11	40	PN 50

WSK GKOR DICHT

Фасонное уплотнительное кольцо для кулачковой муфты для воды



Модель: Запасное уплотнительное кольцо для муфт для воды GEKA (старое исполнение)

Материал: NBR, черный, твердость по Шору 50

Наименование	Наружный Ø	Внутренний Ø	h
	mm	mm	mm
WSK GKOR	38	22	11,5

WKM IR

Втулка вставной муфты (вода)



Соединение 1: Внутренняя резьба BSP, цилиндрическая

Форма уплотнения 1: Для ввертной цапфы формы А, В и при необходимости формы Е

Соединение 2: Втулка Ø 15,0 мм

Модель: Втулка быстродействующей муфты

Наименование	Соединительная резьба
	WKM 06 IR
WKM 10 IR	G 3/8" -19

WSK DUESE SA

Водораспыскивающее сопло с кулачковой муфтой



Соединение: Кулачковая муфта

Модель: Тяжелое исполнение

Материал: Деформируемая латунь MS 58

Наименование	Дюймы	Для шланга с Дв mm	Расстояние до выступа mm	Отверстие насадки mm	Рабочее давление, бар
WSK DUESE NW 13 SA	1/2"	12	40	5	PN 10
WSK DUESE NW 19 SA	3/4"	19	40	7	PN 10
WSK DUESE NW 25 SA	1"	25	40	8	PN 10

Для полной струи, разбрызгивания, распыления и запыливания.

4 WS IR MG

4-ходовая деталь



Соединение 1 - 4: Внутренняя резьба BSP, цилиндрическая

Форма уплотнения 1 - 4: Для ввертной цапфы формы А, В и при необходимости формы Е

Материал: Латунь

Наименование	G1 – G4
4 WS 10 IR MG	G 3/8" -19
4 WS 13 IR MG	G 1/2" -14

G1 - G4 = резьба для соединений 1-4

SK KG AL

Всасывающая муфта для пожарной муфты



Соединение 1: Шланговое соединение

Соединение 2: Кулачковая муфта

Модель: Всасывающая муфта для наружного переплетя

Форма уплотнения 2: Фасонное уплотнение из нитрила, черное

Материал: Алюминий

Варианты изделия: SK KG MG, Всасывающая муфта для пожарной муфты, Латунь

Наименование	для наружного Ø шланга mm	Расстояние до выступа mm	Номинальная величина Storz	Наименование	для наружного Ø шланга mm	Расстояние до выступа mm	Номинальная величина Storz
SK KG 31 NW 13 D AL	13	31	25-D	SK KG 81 NW 65 AL	65	81	65
SK KG 31 NW 15 D AL	15	31	25-D	SK KG 81 NW 38 AL	38	81	65
SK KG 31 NW 19 D AL	19	31	25-D	SK KG 81 NW 52 AL	52	81	65
SK KG 31 NW 25 D AL	25	31	25-D	SK KG 81 NW 75 AL	75	81	65
SK KG 44 NW 19 AL	19	44	32	SK KG 81 NW 70 AL	70	81	65
SK KG 44 NW 32 AL	32	44	32	SK KG 89 NW 52 B AL	52	89	75-B
SK KG 44 NW 25 AL	25	44	32	SK KG 89 NW 65 B AL	65	89	75-B
SK KG 52 NW 25 AL	25	51	38	SK KG 89 NW 70 B AL	70	89	75-B
SK KG 52 NW 32 AL	32	51	38	SK KG 89 NW 75 B AL	75	89	75-B
SK KG 52 NW 38 AL	38	51	38	SK KG 89 NW 80 B AL	80	89	75-B
SK KG 66 NW 25 C AL	25	66	52-C	SK KG 105 NW 75 AL	75	105	90
SK KG 66 NW 32 C AL	32	66	52-C	SK KG 105 NW 90 AL	90	105	90
SK KG 66 NW 38 C AL	38	66	52-C	SK KG 115 NW 100 AL	100	115	100
SK KG 66 NW 42 C AL	42	66	52-C	SK KG 133 NW 90 A AL	90	133	110-A
SK KG 66 NW 50 C AL	50	66	52-C	SK KG 133 NW 100 A AL	100	133	110-A
SK KG 66 NW 52 C AL	52	66	52-C	SK KG 133 NW 110 A AL	110	133	110-A

SK KG AL (Продолжение)

Всасывающая муфта для пожарной муфты

Наименование	для наружного	Расстояние до	Номинальная	Наименование	для наружного	Расстояние до	Номинальная
	Ø шланга				выступа		
	mm	mm			mm	mm	
SK KG 66 NW 19 C AL	19	66	52-C	SK KG 133 NW 125 A AL	125	133	110-A
SK KG 66 NW 28 C AL	28	66	52-C	SK KG 148 NW 125 AL	125	148	125
SK KG 66 NW 40 C AL	40	66	52-C	SK KG 160 NW 150 AL	150	160	150
SK KG 66 NW 45 C AL	45	66	52-C	SK KG 188 NW 150 AL	150	188	165
SK KG 66 NW 55 C AL	55	66	52-C	SK KG 188 NW 160 AL	160	188	165
SK KG 66 NW 60 C AL	60	66	52-C	SK KG 220 NW 205 AL	205	220	205

FK KG IR AL
Жесткая муфта для пожарной муфты

Соединение 1: Внутренняя резьба BSP, цилиндрическая

Соединение 2: Кулачковая муфта

Форма уплотнения 2: Фасонное уплотнение из нитрила, черное

Варианты изделия: FK KG IR MG, Жесткая муфта для пожарной муфты, Латунь

Форма уплотнения 1: Плоское уплотнение

Модель: Жесткая муфта с внутренней резьбой

Материал: Алюминий

Наименование	Соединительная резьба	Расстояние до выступа mm	Номинальная величина Storz	Наименование	Соединительная резьба	Расстояние до выступа mm	Номинальная величина Storz
FK KG 31 IR 20 D AL	G 3/4" -14	31	25-D	FK KG 81 IR 75 AL	G 3" -11	81	65
FK KG 31 IR 25 D AL	G 1" -11	31	25-D	FK KG 89 IR 50 B AL	G 2" -11	89	75-B
FK KG 31 IR 32 D AL	G 1.1/4" -11	31	25-D	FK KG 89 IR 65 B AL	G 2.1/2" -11	89	75-B
FK KG 44 IR 25 AL	G 1" -11	44	32	FK KG 89 IR 75 B AL	G 3" -11	89	75-B
FK KG 44 IR 32 AL	G 1.1/4" -11	44	32	FK KG 105 IR 75 AL	G 3" -11	105	90
FK KG 52 IR 25 AL	G 1" -11	52	38	FK KG 115 IR 100 AL	G 4" -11	115	100
FK KG 52 IR 32 AL	G 1.1/4" -11	52	38	FK KG 133 IR 75 A AL	G 3" -11	133	110-A
FK KG 52 IR 40 AL	G 1.1/2" -11	52	38	FK KG 133 IR 100 A AL	G 4" -11	133	110-A
FK KG 52 IR 50 AL	G 2" -11	52	38	FK KG 133 IR 110 A AL	G 4.1/2" -11	133	110-A
FK KG 66 IR 20 C AL	G 3/4" -14	66	52-C	FK KG 133 IR 125 A AL	G 5" -11	133	110-A
FK KG 66 IR 25 C AL	G 1" -11	66	52-C	FK KG 148 IR 125 AL	G 5" -11	148	125
FK KG 66 IR 32 C AL	G 1.1/4" -11	66	52-C	FK KG 160 IR 150 AL	G 6" -11	160	150
FK KG 66 IR 40 C AL	G 1.1/2" -11	66	52-C	FK KG 188 IR 150 AL	G 6" -11	188	165
FK KG 66 IR 50 C AL	G 2" -11	66	52-C	FK KG 188 IR 175 AL	G 7" -11	188	165
FK KG 66 IR 65 C AL	G 2.1/2" -11	66	52-C	FK KG 220 IR 200 AL	G 8" -11	220	205
FK KG 81 IR 40 AL	G 1.1/2" -11	81	65	FK KG 278 IR 250 AL	G 10" -11	278	250
FK KG 81 IR 50 AL	G 2" -11	81	65				

FK KG HR AL

Жесткая муфта для пожарной муфты

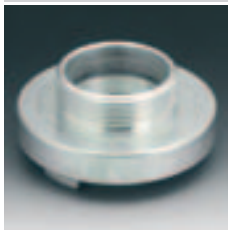

Соединение 1: Наружная резьба BSP, цилиндрическая

Соединение 2: Кулачковая муфта

Форма уплотнения 2: Фасонное уплотнение из нитрила, черное

Варианты изделия: FK KG HR MG, Жесткая муфта для пожарной муфты, Латунь

Форма уплотнения 1: Плоское уплотнение

Модель: Жесткая муфта с наружной резьбой

Материал: Алюминий

Наименование	Соединительная резьба	Расстояние до выступа mm	Номинальная величина Storz	Наименование	Соединительная резьба	Расстояние до выступа mm	Номинальная величина Storz
FK KG 31 HR 20 D AL	G 3/4" -14	31	25-D	FK KG 66 HR 65 C AL	G 2.1/2" -11	66	52-C
FK KG 31 HR 25 D AL	G 1" -11	31	25-D	FK KG 81 HR 40 AL	G 1.1/2" -11	81	65
FK KG 31 HR 32 D AL	G 1.1/4" -11	31	25-D	FK KG 81 HR 50 AL	G 2" -11	81	65
FK KG 44 HR 25 AL	G 1" -11	44	32	FK KG 81 HR 65 AL	G 2.1/2" -11	81	65
FK KG 44 HR 32 AL	G 1.1/4" -11	44	32	FK KG 81 HR 75 AL	G 3" -11	81	65
FK KG 52 HR 32 AL	G 1.1/4" -11	52	38	FK KG 89 HR 50 B AL	G 2" -11	89	75-B
FK KG 52 HR 40 AL	G 1.1/2" -11	52	38	FK KG 89 HR 65 B AL	G 2.1/2" -11	89	75-B
FK KG 52 HR 50 AL	G 2" -11	52	38	FK KG 89 HR 75 B AL	G 3" -11	89	75-B
FK KG 66 HR 25 C AL	G 1" -11	66	52-C	FK KG 105 HR 75 AL	G 3" -11	105	90
FK KG 66 HR 32 C AL	G 1.1/4" -11	66	52-C	FK KG 115 HR 100 AL	G 4" -11	115	100
FK KG 66 HR 40 C AL	G 1.1/2" -11	66	52-C	FK KG 133 HR 100 A AL	G 4" -11	133	110-A
FK KG 66 HR 50 C AL	G 2" -11	66	52-C	FK KG 160 HR 150 AL	G 6" -11	160	150

VB KG AL

Переходник для пожарной муфты



Соединение 1 + 2: Кулачковая муфта

Модель: Редукционный переходник

Варианты изделия: VB KG MG, Переходник для пожарной муфты, Латунь

Форма уплотнения 1 + 2: Фасонное уплотнение из нитрила, черное

Материал: Алюминий

Наименование	Расстояние до выступа mm	Номинальная величина Storz	Наименование	Расстояние до выступа mm	Номинальная величина Storz
VB KG 66-31 CD AL	66/31	52-C / 25-D	VB KG 133-66 AC AL	133/66	110-A / 52-C
VB KG 66-44 AL	66/44	52-C / 32	VB KG 133-89 AB AL	133/89	110-A / 75-B
VB KG 66-52 AL	66/51	52-C / 38	VB KG 133-105 AL	133/105	110-A / 90
VB KG 81-52 AL	81/51	65 / 38	VB KG 133-115 AL	133/115	110-A / 100
VB KG 81-66 AL	81/66	65 / 52-C	VB KG 148-115 AL	148/115	125 / 100
VB KG 89-66 BC AL	89/66	75-B / 52-C	VB KG 148-133 AL	148/133	125 / 110-A
VB KG 89-81 AL	89/81	75-B / 65	VB KG 160-133 AL	160/133	150 / 110-A
VB KG 105-89 AL	105/89	90 / 75-B	VB KG 160-148 AL	160/148	150 / 148
VB KG 115-89 AL	115/89	100 / 75-B	VB KG 188-133 AL	188/133	165 / 110-A
VB KG 115-105 AL	115/105	100 / 90	VB KG 188-160 AL	188/160	165 / 150



Сервисная служба по рабочим жидкостям

OEL HLP

Гидравлическое масло на минеральной основе



Область применения: Как универсальное масло, например, для гидравлических прессов, литейных машин, строительных машин и т.д.

Классификация: HLP

Норма: DIN 51524-2

Наименование	Класс вязкости	Единица упаковки
OEL HLP 32	ISO VG 32	20 л
OEL HLP 46	ISO VG 46	20 л

Внимание: Не разрешается смешивать масла друг с другом.

OEL HLPD

Гидравлическое масло красное на минеральной основе



Область применения: Как универсальное масло, например, для гидравлических прессов, литейных машин, строительных машин и т.д.

Классификация: HLPD

Дополнительный признак: Особенно подходит для систем с чувствительными распределительными клапанами.

Наименование	Класс вязкости	Единица упаковки
OEL R 20	ISO VG 46	20 л

Внимание: Не разрешается смешивать масла друг с другом.

OEL BIO

Гидравлическое масло на растительной основе



Классификация: HETG

Норма: DIN ISO 15380

Наименование	Класс вязкости	Единица упаковки
OEL BIO	ISO VG 46	20 л

Внимание: Не разрешается смешивать масла друг с другом.

OEL PANOLIN

Гидравлическое масло, синтетическое (Panolin)



Область применения: например, мобильная гидравлика

Классификация: HEES

Норма: DIN ISO 15380

Наименование	Класс вязкости	Единица упаковки
OEL PANOLIN	ISO VG 46	20 л

Внимание: Не разрешается смешивать масла друг с другом.

OEL SYNT

Гидравлическое масло на синтетической эфирной основе



Область применения: например, мобильная гидравлика

Классификация: HEES

Норма: DIN ISO 15380

Наименование	Класс вязкости	Единица упаковки
OEL SYNT	ISO VG 46	20 л

Внимание: Не разрешается смешивать масла друг с другом.

OEL W

Двигательное масло на минеральной основе



Наименование	Диапазон	Единица упаковки
OEL 10 W	Сезонное масло	20 л
OEL 10 W 40	Всесезонное масло	20 л

Внимание: Не разрешается смешивать масла друг с другом.

OEL MOBILE BAG

Мешок для абсорбции масла



Комплект поставки: 10 матов 0,5 м x 0,4 м
1 шланг
1 подушка 0,3 м x 0,3 м

Наименование
OEL MOBILE BAG

OEL MATTE

Маслопоглощающее средство (мат)

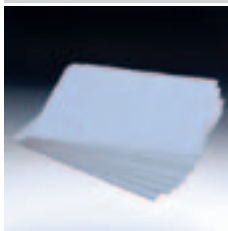

Наименование
OEL MATTE

Размер
43 x 33 см

OEL BIN

Маслопоглощающее средство (зернистое)



Наименование
OEL BIND

Объем, л
L
40,0

Не представляет опасности для человека, животных, растений и грунтовых вод. 1 л крупнозернистого маслопоглощающего средства (размер зерна 1–3 мм) связывает около 0,4 л масла. Не растворяется в воде и кислотах.



Техобслуживание и принадлежности



Соединение 1: Метрическая наружная резьба, цилиндрическая
Соединение 2: Метрическая наружная резьба, цилиндрическая
Комплект поставки: С медным кольцом и колпачком
Температура max.: 200 °C

Форма уплотнения 1: Форма A
Модель: Спускной клапан
Температура min.: -30 °C

Принадлежности: BOE ABLASS, Маслосливной шланг
 BOE ABLASS 90, Маслосливной шланг

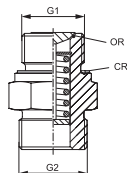

Наименование	G1	G2	Материал
VOE 12-1.5	M 12 x 1,5	M 22 x 1,5	Сталь
VOE 14-1.5	M 14 x 1,5	M 22 x 1,5	Сталь
VOE 16-1.5	M 16 x 1,5	M 22 x 1,5	Сталь
VOE 18-1.5	M 18 x 1,5	M 26 x 1,5	Сталь
VOE 20-1.5	M 20 x 1,5	M 26 x 1,5	Сталь
VOE 20-1.75	M 20 x 1,75	M 26 x 1,5	Сталь
VOE 21-1.75	M 21 x 1,75	M 26 x 1,5	Сталь
VOE 22-1.5	M 22 x 1,5	M 26 x 1,5	Сталь
VOE 22-1.75	M 22 x 1,75	M 26 x 1,5	Сталь
VOE 24-1.5	M 24 x 1,5	M 26 x 1,5	Латунь
VOE 24-2	M 24 x 2	M 26 x 1,5	Латунь
VOE 26-1.5	M 26 x 1,5	M 26 x 1,5	Латунь
VOE 30-1.5	M 30 x 1,5	M 26 x 1,5	Латунь
VOE 30-2	M 30 x 2	M 26 x 1,5	Латунь
VOE 32-1.5	M 32 x 1,5	M 26 x 1,5	Латунь
VOE 36-1.5	M 36 x 1,5	M 26 x 1,5	Латунь
VOE 36-2	M 36 x 2	M 26 x 1,5	Латунь
VOE 38-1.5	M 38 x 1,5	M 26 x 1,5	Латунь

Материал уплотнительной шайбы в защитном колпачке: NBR.Материал уплотнения седла клапана: FPM (Витон)

BOE R

Пробка маслосливного отверстия с клапаном



Соединение 1: Наружная резьба BSP, цилиндрическая
Соединение 2: Метрическая внутренняя резьба, цилиндрическая
Комплект поставки: С медным кольцом и колпачком
Температура max.: 200 °C

Форма уплотнения 1: Форма A
Модель: Спускной клапан
Температура min.: -30 °C

Принадлежности: BOE ABLASS, Маслосливной шланг
 BOE ABLASS 90, Маслосливной шланг

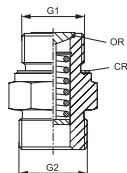

Наименование	G1	G2	Материал
BOE R 1/4	G 1/4" -19	M 22 x 1,5	Сталь
BOE R 3/8	G 3/8" -19	M 22 x 1,5	Сталь
BOE R 1/2	G 1/2" -14	M 26 x 1,5	Сталь
BOE R 5/8	G 5/8" -14	M 26 x 1,5	Сталь
BOE R 3/4	G 3/4" -14	M 26 x 1,5	Сталь / латунь
BOE R 7/8	G 7/8" -14	M 26 x 1,5	Сталь / латунь
BOE R 1	G 1" -11	M 26 x 1,5	Латунь
BOE R 1 1/4	G 1.1/4" -11	M 26 x 1,5	Латунь
BOE R 1 1/2	G 1.1/2" -11	M 26 x 1,5	Латунь

Материал уплотнительной шайбы в защитном колпачке: NBR. Материал уплотнения седла клапана: FPM (Витон)

BOE ABLASS

Маслосливной шланг



Модель: Соединитель со шлангом из ПВХ
Принадлежности: BOE R, Пробка маслосливного отверстия с клапаном
 BOE, Пробка маслосливного отверстия с клапаном

Конструкция: Прямые

Наименование	Соединительная резьба	Длина mm
BOE ABLASS 2	M 22 x 1,5	250
BOE ABLASS 3	M 26 x 1,5	250

BOE ABLASS 90

Маслосливной шланг



Модель: Соединитель со шлангом из ПВХ
Принадлежности: BOE, Пробка маслосливного отверстия с клапаном
 BOE R, Пробка маслосливного отверстия с клапаном

Конструкция: Угол 90°

Наименование	Соединительная резьба	Длина mm
BOE ABLASS 2-90	M 22 x 1,5	250
BOE ABLASS 3-90	M 26 x 1,5	250





Инструменты

BV**Приспособление для гибки труб****Модель:** Приспособление для гибки труб

Наименование	Для наружного Ø трубы мм	Упаковка
BV 06-18	06 - 18	В картонной коробке
BV 06-18 M	06 - 18	В металлическом кейсе
BV 20-25	20 - 25	В картонной коробке

BVA**Приспособление для гибки и отпиливания труб****Модель:** Приспособление для гибки и отпиливания труб

Комплект поставки: 6 гибочных роликов для наружного диаметра трубы 6-10, 12, 14, 15, 16, 18 мм
 1 ручка с удлинителем
 1 приспособление для отпиливания труб с наружным диаметром 6-42 мм

Наименование	Изгиб для трубы с Дн min. mm	Изгиб для трубы с Дн max. mm	Отрезание для трубы с Дн
BVA 06-18-42	6	18	06 - 42

BAV**Приспособление для гибки и отпиливания труб****Модель:** Приспособление для гибки и отпиливания труб

Наименование	Изгиб для трубы с Дн min. mm	Изгиб для трубы с Дн max. mm	Отрезание для трубы с Дн
BAV 06-12	6	12	06 - 12

AV

Приспособление для отпиливания труб



Модель: Приспособление для отпиливания труб

Материал: Сталь

Наименование
AV 06-42

Для наружного Ø трубы мм
6 - 42

ROHR-ENTGRATER

Приспособление для снятия заусенцев

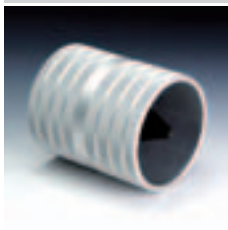

Модель: Приспособление для снятия заусенцев

Дополнение к модели: Универсальное приспособление для снятия заусенцев с труб диаметром 12 - 54 мм

Конструкция: Для снятия внутренних и наружных заусенцев

Наименование	Для наружного Ø трубы мм	Для внутреннего Ø трубы, мм	Ø D мм	Длина мм
ROHRENTGRATER	12 - 54	12 - 54	80	60

VOM

Штуцер предварительно смонтированный



Модель: Штуцер предварительно смонтированный

Материал: Закаленная инструментальная сталь

Защита поверхности: Фосфатирование

Наименование	Серия	Ø d мм	G1	T +/- 0,05 мм
VOM 04 LL	LL	4	M 8 x 1	4,0
VOM 06 LL	LL	6	M 10 x 1	5,5
VOM 08 LL	LL	8	M 12 x 1	5,5
VOM 10 LL	LL	10	M 14 x 1	7,0
VOM 12 LL	LL	12	M 16 x 1	7,0
VOM NW 04 HL	L	6	M 12 x 1,5	7,0
VOM NW 06 HL	L	8	M 14 x 1,5	7,0
VOM NW 08 HL	L	10	M 16 x 1,5	7,0
VOM NW 10 HL	L	12	M 18 x 1,5	7,0
VOM NW 13 HL	L	15	M 22 x 1,5	7,0
VOM NW 16 HL	L	18	M 26 x 1,5	7,5
VOM NW 20 HL	L	22	M 30 x 2	7,5
VOM NW 25 HL	L	28	M 36 x 2	7,5
VOM NW 32 HL	L	35	M 45 x 2	10,5
VOM NW 40 HL	L	42	M 52 x 2	11,0
VOM NW 03 HS	S	6	M 14 x 1,5	7,0

Серия: LL = очень легкая L = легкая S = тяжелая

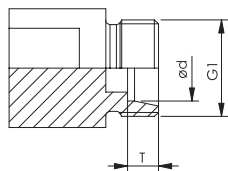

Наименование	Серия	Ø d mm	G1	T +/- 0,05 mm
VOM NW 04 HS	S	8	M 16 x 1,5	7,0
VOM NW 06 HS	S	10	M 18 x 1,5	7,5
VOM NW 08 HS	S	12	M 20 x 1,5	7,5
VOM NW 10 HS	S	14	M 22 x 1,5	8,0
VOM NW 13 HS	S	16	M 24 x 1,5	8,5
VOM NW 16 HS	S	20	M 30 x 2	10,5
VOM NW 20 HS	S	25	M 36 x 2	12,0
VOM NW 25 HS	S	30	M 42 x 2	13,5
VOM NW 32 HS	S	38	M 52 x 2	16,0

Серия: LL = очень легкая L = легкая S = тяжелая

Указания по монтажу, установке, нагрузке давлением и допустимым рабочим температурам представлены в технической информации для резьбовых трубных соединений.



**Техническая
информация**

ТЕХНИЧЕСКАЯ ИНФОРМАЦИЯ О ТРУБНЫХ РЕЗЬБОВЫХ СОЕДИНЕНИЯХ С ОТБОРТОВКОЙ

1. КОНСТРУКЦИЯ И ПРИНЦИП ДЕЙСТВИЯ РЕЗЬБОВЫХ ШТУЦЕРНЫХ СОЕДИНЕНИЙ С ВРЕЗНЫМ КОЛЬЦОМ

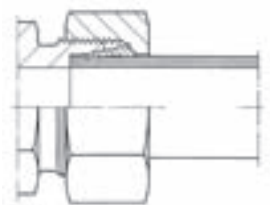

Уже многие годы резьбовые штуцерные соединения с врезным кольцом компании HANSA-FLEX успешно применяются на практике.

Эти стандартизованные конструктивные детали для гидравлических соединений, соответствующие требованиям DIN EN ISO 8434-1 и DIN 2353, используются для простого, надежного и безопасного уплотнения гидравлические трубы и резьбовые соединения.

Во время монтажа, который может выполняться как в резьбовом штуцере, так и в специ-

альных устройствах, при затяжке накидной гайки кромки врезного кольца перемещаются в осевом направлении.

Это перемещение, которое точно определяется монтажным расстоянием, обеспечивает проникновение режущих кромок в поверхность гидравлической трубы.

Специально сформированная остановочная кромка предотвращает слишком большое перемещение, а вытесненный кромками материал трубы образует прочный наклеп.

Наружные поверхности врезного кольца равномерно передают воздействующие усилия на весь уплотнительный конус резьбового соединения; внутренний контур имеет такую форму, которая обеспечивает зажим врезного кольца в виде пружинящей детали между накидной гайкой и резьбовым штуцером.

Такой пружинный эффект гасит вибрации и повышает надежность резьбового соединения при возникающих переменных изгибающих нагрузках и скачках давления.

При соблюдении инструкции по установке возможен надежный и безопасный повторный монтаж соединений. Врезные кольца с эластомерным уплотнением работают по тому же принципу, однако они имеют дополнительные эластомерные уплотнения, еще больше повышающие эксплуатационную безопасность.

2. КОНСТРУКЦИЯ И ПРИНЦИП ДЕЙСТВИЯ РЕЗЬБОВЫХ СОЕДИНЕНИЙ С ОТБОРТОВКОЙ

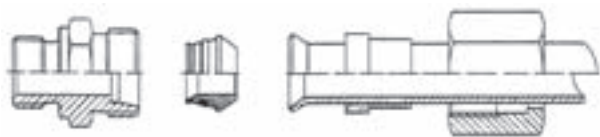

Резьбовые соединения с отбортовкой компании HANSA-FLEX предназначены для высокодавления и часто применяются в системах, которые подвергаются сильным колебаниям.

Конечно же, они могут монтироваться со стандартными резьбовыми штуцерами, однако

для подготовки монтажа на конец трубы необходимо установить стандартный конус с отбортовкой 37°.

Все резьбовое соединение состоит из резьбового штуцера, промежуточного кольца, уплотненного кольцом круглого сечения, нажимного кольца и накидной гайки.

Уплотнение осуществляется со стороны резьбового соединения посредством уплотнительного кольца, размещенного на промежуточном кольце, в то время как уплотнение со стороны достигается с помощью металлических поверхностей конуса с отбортовкой и промежуточного кольца.

3. КОНСТРУКЦИЯ И ПРИНЦИП ДЕЙСТВИЯ РЕЗЬБОВЫХ СОЕДИНЕНИЙ СО СВАРНЫМ КОНУСОМ

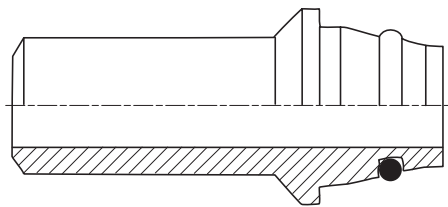

Резьбовые соединения со сварным конусом компании HANSA-FLEX предоставляют еще одну возможность для соединения стандартных гидравлических труб и резьбовых штуцеров: Снабженный кольцом круглого сечения уплотнительный корпус имеет такую форму, благодаря которой он точно подходит к ответной части резьбового штуцера. Однако перед сваркой следует снять уплотнительное кольцо, а также удалить возможный сварочный грат из паза для этого кольца и из отверстия арматуры.

4. ОБЩИЕ УКАЗАНИЯ

Представленные в нашем каталоге трубные резьбовые соединения изготавливаются согласно требованиям стандартов DIN 2353 и DIN EN ISO 8434-1 и предназначены для использования в гидравлических соединениях.

Ассортимент трубных резьбовых соединений компании HANSA-FLEX содержит большое число типов резьбовых соединений, которые не являются стандартными. Соединительные размеры этих специальных форм, например, трубных резьбовых соединений с переходны-

ми осевыми размерами, адаптированы с учетом соответствующего стандарта, что в любое время гарантирует взаимозаменяемость.

Резьбовые соединения спроектированы с учетом указанных в стандартах рабочих давлений, частично они даже превышают требования стандарта.

Однако надежная работа наших резьбовых соединений предполагает точное соблюдение прилагаемых указаний по монтажу.

5. МАТЕРИАЛЫ

Резьбовые штуцерные соединения с врезным кольцом HANSA-FLEX изготавливаются из холодноотянутого или кованого материала и соответствуют техническим условиям поставок для трубных резьбовых соединений согласно DIN 3859-1, а также требованиям ISO 8434-1.

	Деталь	Наименование	Материал	Стандарт
Сталь	Прямые ввертные штуцеры	11SMnPb30+C испытание на образование трещин	1.0718+C	DIN EN 10277-3
	Соединительные и редукционные резьбовые соединения			
	Переборочные резьбовые соединения			
	Ввертные штуцеры			
	Накидные гайки			
	Фланцевые резьбовые соединения			
	Полые винты			
	Угловые, Т- и L-образные ввертные резьбовые соединения	11SMnPb30+C	1.0718+C	DIN EN 10277-3
	Откидные резьбовые соединения			
	Паяные штуцеры			
Приварные штуцеры	S355J2G3	1.0570	DIN EN 10250-2	
Режущие кольца	По выбору изготовителя			
Высококачественная сталь	Пруток	X2CrNiMo17-12-2	1.4404	EN 10088-2
		X 6 CrNiMoTi 17-12-2	1.4571	EN 10088-2
	Кованая заготовка	X2CrNiMo17-12-2	1.4404	EN 10088-2
		X 6 CrNiMoTi 17-12-2	1.4571	EN 10088-2
Латунь	CuZn35Ni2	2.0540	DIN 17660 DIN EN ISO 17672	

6. ЗАЩИТА ПОВЕРХНОСТИ

Поверхности стальных резьбовых деталей, накидных гаек и врезных колец серийно защищены от коррозии покрытием без содержания CrVI согласно DIN EN 15205.

Приварные штуцеры HANSA-FLEX имеют фосфатированную и смазанную маслом поверхность.

7. СТАНДАРТИЗАЦИЯ

Резьбовые соединения

Трубные резьбовые соединения HANSA-FLEX являются стандартизованными деталями согласно DIN 2353 и DIN EN ISO 8434-1, предназначенными для использования в гидравлических соединениях.

При оформлении заказов часто также используются стандартные обозначения. В следующем перечне представлены различные обозначения:

HANSA-FLEX Наименование	Обозначение согласно стандарту
XVM NW...HL	Трубное резьб. соединение ISO 8434-1 – SDSC – L...xM... – B
XVM NW...HS	Трубное резьб. соединение ISO 8434-1 – SDSC – S...xM... – B
XVR NW...HL	Трубное резьб. соединение ISO 8434-1 – SDSC – L...xG... – B
XVR NW...HS	Трубное резьб. соединение ISO 8434-1 – SDSC – S...xG... – B
XVM NW...HL ED	Трубное резьб. соединение ISO 8434-1 – SDSC – L...xM... – E
XVM NW...HS ED	Трубное резьб. соединение ISO 8434-1 – SDSC – S...xM... – E
XVR NW...HL ED	Трубное резьб. соединение ISO 8434-1 – SDSC – L...xG... – E
XVR NW...HS ED	Трубное резьб. соединение ISO 8434-1 – SDSC – S...xG... – E
XV NW...HL	Трубное резьб. соединение ISO 8434-1 – SC – L...
XV NW...HS	Трубное резьб. соединение ISO 8434-1 – SC – S...
XWM NW...HL	Резьб. соединение DIN 2353 – HL...B – St
XWM NW...HS	Резьб. соединение DIN 2353 – HS...B – St
XWR NW...HL	Резьб. соединение DIN 2353 – JL...B – St
XWR NW...HS	Резьб. соединение DIN 2353 – JS...B – St
XW NW...HL	Резьб. соединение ISO 8434-1 – EC – L...
XW NW...HS	Резьб. соединение ISO 8434-1 – EC – S...
XTM NW...HL	Резьб. соединение DIN 2353 – OL...B – St

HANSA-FLEX Наименование	Обозначение согласно стандарту
XTM NW...HS	Резьб. соединение DIN 2353 – OS...B – St
XTR NW...HL	Резьб. соединение DIN 2353 – PL...B – St
XTR NW...HS	Резьб. соединение DIN 2353 – PS...B – St
XT NW...HL	Трубное резьб. соединение ISO 8434-1 – SDTC – L... – B
XT NW...HS	Трубное резьб. соединение ISO 8434-1 – SDTC – S... – B
XSA NW...HS	Трубное резьб. соединение ISO 8434-1 – WDSC – S... – B
XSA NW...HL	Трубное резьб. соединение ISO 8434-1 – WDSC – L... – B
XSV NW...HS	Трубное резьб. соединение ISO 8434-1 – BHC – S... – B
XSV NW...HL	Трубное резьб. соединение ISO 8434-1 – BHC – L... – B
XSW NW...HS	Трубное резьб. соединение ISO 8434-1 – BHEC – S... – B
XSW NW...HL	Трубное резьб. соединение ISO 8434-1 – BHEC – L... – B
XSE NW...HS	Трубное резьб. соединение ISO 8434-1 – WDBC – S... – B
XSE NW...HL	Трубное резьб. соединение ISO 8434-1 – WDBC – L... – B
UEM NW...L	Трубное резьб. соединение ISO 8434-1 – N – L... – B
UEM NW...S	Трубное резьб. соединение ISO 8434-1 – N – S... – B
SR D...	Трубное резьб. соединение ISO 8434-1 – CR – L... – B
SR D...	Трубное резьб. соединение ISO 8434-1 – CR – S... – B

Применимые стандарты для трубных резьбовых соединений:

Технические условия поставок	DIN 3859-1
Инструкция по монтажу	DIN 3859-2
Спецификация испытаний	DIN 3859-3
Резьбовые соединения DIN (24°)	DIN 2353
	DIN EN ISO 8434-1
Резьбовые соединения с отбортовкой (37°)	DIN EN ISO 8434-2
Резьбовые соединения ORFS	DIN EN ISO 8434-3
Соединение со стороны трубы (штуцер)	DIN 3861
	DIN EN ISO 8434-1
Бесшовные прецизионные стальные трубы	EN 10305-4
Цилиндр. метрич. ввертные цапфы и отверстия:	DIN 3852-1, DIN 3852-11
	DIN EN ISO 6149-1
	DIN EN ISO 6149-3

Дюйм. цилиндр. ввертные цапфы и отверстия	DIN 3852-1, DIN 3852-11
	ISO 1179
Конические ввертные цапфы и отверстия с резьбой NPT	ANSI/ASME B1.20.1-1983
Цилиндр. ввертные цапфы и отверстия с резьбой UN или UNF	Согл. ISO/DIS 11926-1/SAE J514 с резьбой UN/UNF 2A/2B согл. ANSI B1.1/ISO725
Метрические мелкие резьбы	DIN 13, T5-T7
Дюймовые резьбы	DIN EN ISO 228-1

8. РАБОЧИЕ ТЕМПЕРАТУРЫ РЕЗЬБОВЫХ ШТУЦЕРНЫХ СОЕДИНЕНИЙ С ВРЕЗНЫМ КОЛЬЦОМ 24°

Материал	Снижение давления при допустимых рабочих температурах [°C]				
	-20 °C	+20 °C	+50 °C	+100 °C	+120 °C
Сталь					
	0%				
Высококачественная сталь	-60 °C	+20 °C	+50 °C	+100 °C	+200 °C
	0%		4%	11%	20%
Нитрильный каучук	-30 °C	+100 °C			
	0%				
Фторкаучук	-15 °C	+200 °C			
	0%				

Источник: DIN 3859-1, DIN 3771-3

ПРИМЕР:

Резьбовое соединение из высококачественной стали

Давление: 400 бар

Температура: 200 °C

→ Снижение давления на 20 % → снижение давления на 80 бар (400 x 20 %)

→ Давление резьбового соединения = 400 – 80 = 320 бар

9. РАБОЧЕЕ ДАВЛЕНИЕ РЕЗЬБОВЫХ ШТУЦЕРНЫХ СОЕДИНЕНИЙ С ВРЕЗНЫМ КОЛЬЦОМ 24°

В зависимости от уровня давления и области применения ассортимент резьбовых соединений компании HANSA-FLEX разделен на три серии:

- LL: очень легкая серия
- L: легкая серия
- S: тяжелая серия

Часто для резьбовых соединений указываются данные о номинальном давлении PN. Номинальное давление PN является только показателем, который предназначен для идентификации или обозначения конструктивной детали или установки. Обозначение PN используется во всем мире.

Резьбовые штуцерные соединения с врезным кольцом HANSA-FLEX имеют четырехкратную защиту с точки зрения номинального давления PN. Резьбовые соединения с отбортовкой согласно ISO 8434-2 также имеют коэффициент безопасности 4.

При этом предполагается правильный монтаж резьбового соединения, а также безупречная прокладка трубопроводной системы.

Однако резьбовые штуцерные соединения с врезным кольцом HANSA-FLEX сконструированы таким образом, что требуемые стандартом

DIN EN ISO 8434-1 значения давления даже превышаются.

Указанные диапазоны давления относятся к форме соединения.

Необходимо учитывать различные формы свертывания, возможны отклонения.

Вопросы просьба направлять в отдел прикладной техники.

Макс. рабочее давление резьбовых штуцерных соединений с врезным кольцом 24°

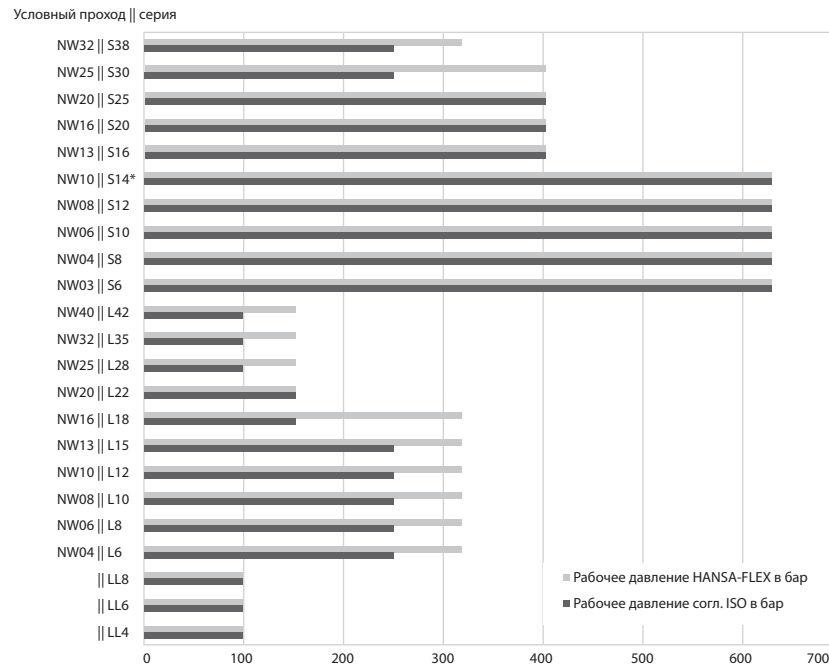

*) Более не стандартизуется и не имеет допуска от Германского Ллойда (LARGA)

10. СОЕДИНЕНИЕ РЕЗЬБОВЫХ ШТУЦЕРНЫХ СОЕДИНЕНИЙ С ВРЕЗНЫМ КОЛЬЦОМ СО СТОРОНЫ ТРУБЫ

Соединение со стороны для резьбовых штуцерных соединений с врезным кольцом компании HANSA-FLEX стандартизовано согласно DIN 3861, форма отверстия W, или DIN EN ISO 8434-1 и гарантирует тем самым взаимозаменяемость с метрической арматурой гидравлических шлангопроводов:

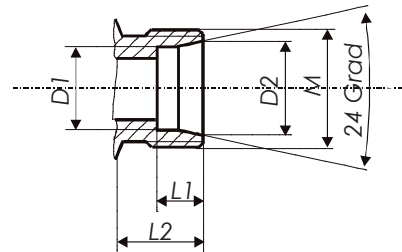

Серия	Наружный диаметр трубы	Ном. давление PN в бар	M	L1	L2	D1	D2
LL	4	100	M8 x 1	4	8	4	5
LL	5	100	M10 x 1	5,5	8	5	6,5
LL	6	100	M10 x 1	5,5	8	6	7,5
LL	8	100	M12 x 1	5,5	9	8	9,5
L	6	315	M12 x 1,5	7	10	6	8,1
L	8	315	M14 x 1,5	7	10	8	10,1
L	10	315	M16 x 1,5	7	11	10	12,3
L	12	315	M18 x 1,5	7	11	12	14,3
L	15	315	M22 x 1,5	7	12	15	17,3
L	18	315	M26 x 1,5	7,5	12	18	20,3
L	22	160	M30 x 2	7,5	14	22	24,3
L	28	160	M35 x 2	7,5	14	28	30,3

Серия	Наружный диаметр трубы	Ном. давление PN в бар	M	L1	L2	D1	D2
L	35	160	M45 x 2	10,5	16	35,3	38
L	42	160	M52 x 2	11	16	42,3	45
S	6	630	M14 x 1,5	7	12	6	8,1
S	8	630	M16 x 1,5	7	12	8	10,1
S	10	630	M18 x 1,5	7,5	12	10	12,3
S	12	630	M20 x 1,5	7,5	12	12	14,3
S*	14	630	M22 x 1,5	8	14	14	16,3
S	16	400	M24 x 1,5	8,5	14	16	18,3
S	20	400	M30 x 2	10,5	16	20	22,9
S	25	400	M36 x 2	12	18	25	27,9
S	30	400	M42 x 2	13,5	20	30	33
S	38	315	M52 x 2	16	22	38,3	41

*) Размер 14S более не стандартизуется и не имеет допуска от Германского Ллойда

11. ВВЕРТНЫЕ ЦАПФЫ И ОТВЕРСТИЯ РЕЗЬБОВЫХ ШТУЦЕРНЫХ СОЕДИНЕНИЙ С ВРЕЗНЫМ КОЛЬЦОМ HANSA-FLEX

Резьбовые штуцерные соединения с врезным кольцом HANSA-FLEX могут поставляться с большим количеством стандартизованных ввертных резьб, что позволяет использовать их в самых разных областях.

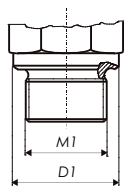

DIN 3852, часть 1, форма B,
или ISO 1179-4
Уплотнение уплотнительной
кромкой

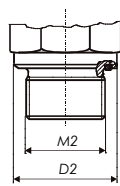

DIN 3852, часть 11, форма E,
или ISO 9974-2
Уплотнение эластомерным
уплотнением

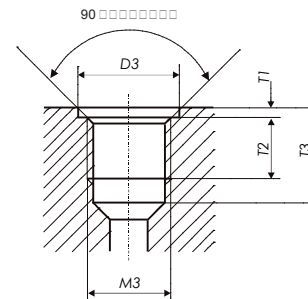

Ввертное отверстие согл. ISO 9974-1 или DIN 3852, часть 1,
форма X, для ввертных цапф формы A, B и E

Серия	Наружный диаметр трубы	M1/M2	M3	D1	D2	T1	T2	T3
LL	4	M8 x 1	M8 x 1	12	-	1	8	13,5
LL	6	M10 x 1	M10 x 1	14	13,9	1	8	13,5
LL	8	M10 x 1	M10 x 1	14	13,9	1	8	13,5
L	6	M10 x 1	M10 x 1	14	13,9	1	8	13,5
L	8	M12 x 1,5	M12 x 1,5	17	16,9	1,5	12	18,5
L	10	M14 x 1,5	M14 x 1,5	19	18,9	1,5	14	18,5
L	12	M16 x 1,5	M16 x 1,5	21	21,9	1,5	12	18,5
L	15	M18 x 1,5	M18 x 1,5	23	23,9	2	12	18,5
L	18	M22 x 1,5	M22 x 1,5	27	26,9	2,5	14	20,5
L	22	M26 x 1,5	M26 x 1,5	31	31,9	2,5	16	22,5
L	28	M33 x 2	M33 x 2	39	39,9	2,5	18	26
L	35	M42 x 2	M42 x 2	49	49,9	2,5	20	28

Серия	Наружный диаметр трубы	M1/M2	M3	D1	D2	T1	T2	T3
L	42	M48 x 2	M48 x 2	55	54,9	2,5	22	30
S	6	M12 x 1,5	M12 x 1,5	17	16,9	1,5	12	18,5
S	8	M14 x 1,5	M14 x 1,5	19	18,9	1,5	12	18,5
S	10	M16 x 1,5	M16 x 1,5	21	21,9	1,5	12	18,5
S	12	M18 x 1,5	M18 x 1,5	23	23,9	2	12	18,5
S	14	M20 x 1,5	M20 x 1,5	25	25,9	2	14	20,5
S	16	M22 x 1,5	M22 x 1,5	27	26,9	2,5	14	20,5
S	20	M27 x 2	M27 x 2	32	31,9	2,5	16	24
S	25	M33 x 2	M33 x 2	39	39,9	2,5	18	26
S	30	M42 x 2	M42 x 2	49	49,9	2,5	20	28
S	38	M48 x 2	M48 x 2	55	54,9	2,5	22	30

б) **Дюймовые** ввертные цапфы и отверстия согласно DIN 3852, часть 2, форма В, а также DIN 3852, часть 11, форма Е, с соответствующим ввертным отверстием формы X

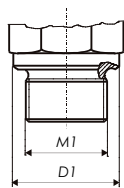

DIN 3852, часть 2, форма В,
или ISO 1179-4
Уплотнение уплотнительной
кромкой

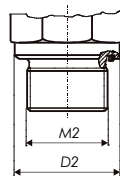

DIN 3852, часть 11, форма Е,
или ISO 1179-1
Уплотнение эластомерным
уплотнением

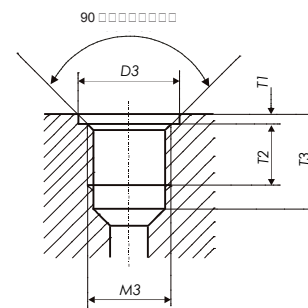

Ввертное отверстие согл. ISO 9974-1 или DIN 3852, часть 2,
форма X, для ввертных цапф формы А, В и Е

Серия	Наружный диаметр трубы	G1/G2	G3	D1	D2	T1	T2	T3
LL	4	G 1/8"A	G 1/8"	14	13,9	1	8	13
LL	6	G 1/8"A	G 1/8"	14	13,9	1	8	13
LL	8	G 1/8"A	G 1/8"	14	13,9	1	8	13
L	6	G 1/8"A	G 1/8"	14	13,9	1	8	13
L	8	G 1/4"A	G 1/4"	18	18,9	1,5	12	18,5
L	10	G 1/4"A	G 1/4"	18	18,9	1,5	12	18,5
L	12	G 3/8"A	G 3/8"	22	21,9	2	12	18,5
L	15	G 1/2"A	G 1/2"	26	26,9	2,5	14	22
L	18	G 1/2"A	G 1/2"	26	26,9	2,5	14	22
L	22	G 3/4"A	G 3/4"	32	31,9	2,5	16	24
L	28	G 1"A	G 1"	39	39,9	2,5	18	27
L	35	G 1 1/4"A	G 1 1/4"	49	49,9	2,5	20	29

Серия	Наружный диаметр трубы	G1/G2	G3	D1	D2	T1	T2	T3
L	42	G 1 1/2"A	G 1 1/2"	55	54,9	2,5	22	31
S	6	G 1/4"A	G 1/4"	18	18,9	1,5	12	18,5
S	8	G 1/4"A	G 1/4"	18	18,9	1,5	12	18,5
S	10	G 3/8"A	G 3/8"	22	21,9	2	12	18,5
S	12	G 3/8"A	G 3/8"	22	21,9	2	12	18,5
S	14	G 1/2"A	G 1/2"	26	26,9	2,5	14	22
S	16	G 1/2"A	G 1/2"	26	26,9	2,5	14	22
S	20	G 3/4"A	G 3/4"	32	31,9	2,5	16	24
S	25	G 1"A	G 1"	39	39,9	2,5	18	27
S	30	G 1 1/4"A	G 1 1/4"	49	49,9	2,5	20	29
S	38	G 1 1/2"A	G 1 1/2"	55	54,9	2,5	22	31

с) Вертные цапфы и отверстия для трубных резьбовых соединений с цилиндрическими резьбовыми соединениями США согласно ISO 11926-2/3

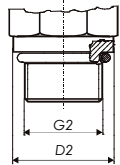

Вертные цапфы с резьбой UN-UNF-2A и уплотнением кольцом круглого сечения согл. ISO 11926-2 и -3

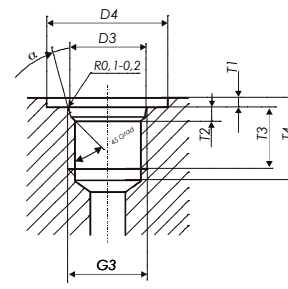

Вертное отверстие с резьбой UN/UNF 28 для уплотнения кольцом круглого сечения согл. ISO 11926-1

Серия	Наружный диаметр трубы	G1/G2	D2	D3	D4	T1	T2	T3	T4	α	Кольцо круглого сечения
L	6, 8, 10	7/16"-20 UNF	16	12,4	21	1,6	2,4	11,5	14	12°	8,92 x 1,83
L	8	1/2"-20 UNF	17	14	23	1,6	2,4	11,5	14	12°	10,52 x 1,83
L	6, 10, 12	9/16"-18 UNF	17,6	15,6	25	1,6	2,5	12,7	15,5	12°	11,89 x 1,98
L	12, 15, 18	3/4"-16 UNF	22,3	20,6	30	2,4	2,5	14,3	17,5	15°	16,36 x 2,2
L	12, 18, 22	7/8"-14 UNF	25,5	23,9	34	2,4	2,5	16,7	20	15°	19,18 x 2,46
L	22, 28	1 1/16"-12 UN	31,9	29,2	41	2,4	3,3	19	23	15°	23,47 x 2,95
L	22, 28, 35	1 5/16"-12 UN	38,2	35,5	49	3,2	3,3	19	23	15°	29,74 x 2,95
L	35, 42	1 5/8"-12 UN	48	43,5	58	3,2	3,3	19	23	15°	37,47 x 3
L	42	1 7/8"-12 UN	55	49,8	65	3,2	3,3	19	23	15°	43,69 x 3
S	6, 8	7/16"-20 UNF	16	12,4	21	1,6	2,4	11,5	14	15°	8,92 x 1,83
S	6	1/2"-20 UNF	17	14	23	1,6	2,4	11,5	14	15°	10,52 x 1,83
S	10, 12	9/16"-18 UNF	17,6	15,6	25	1,6	2,5	12,7	15,5	15°	11,89 x 1,98
S	12, 14	3/4"-16 UNF	22,3	20,6	30	2,4	2,5	14,3	17,5	15°	16,36 x 2,2
S	16, 20	3/4"-16 UNF	22,3	20,6	30	2,4	2,5	14,3	17,5	15°	16,36 x 2,2
S	16, 20	7/8"-14 UNF	25,5	23,9	34	2,4	2,5	16,7	20	15°	19,18 x 2,46
S	20, 25	1 1/16"-12 UN	31,9	29,2	41	2,4	3,3	19	23	15°	23,47 x 2,95
S	25, 30	1 5/16"-12 UN	38,2	35,5	49	3,2	3,3	19	23	15°	29,74 x 2,95
S	30, 38	1 5/8"-12 UN	48	43,5	58	3,2	3,3	19	23	15°	37,47 x 3
S	38	1 7/8"-12 UN	55	49,8	65	3,2	3,3	19	23	15°	43,69 x 3

d) Ввертные цапфы и отверстия для трубных резьбовых соединений с резьбой NPT согласно ANSI/ASME B1.20.1-1983

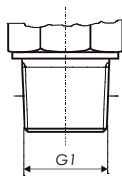

Ввертные цапфы с ввертной резьбой NPT согл. ANSI/ASME B1.20.1-1983

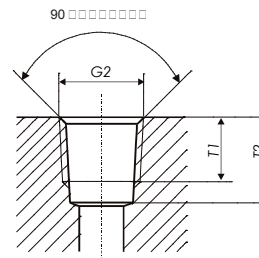

Ввертное отверстие для резьбы NPT согл. ANSI/ASME B1.20.1-1983

Серия	Наружный диаметр трубы	G1/G2	T1	T2
L	6	1/8"-27 NPT	6,9	11,6
L	8	1/4"-18 NPT	10	16,4
L	10	1/4"-18 NPT	10	16,4
L	12	3/8"-18 NPT	10,3	17,4
L	15	1/2"-14 NPT	13,6	22,6
L	18	1/2"-14 NPT	13,6	22,6
L	22	3/4"-14 NPT	14,1	23,1
L	28	1"-11,5 NPT	16,8	27,8
L	35	1 1/4"-11,5 NPT	17,3	28,3
L	42	1 1/2"-11,5 NPT	17,3	28,3

Серия	Наружный диаметр трубы	G1/G2	T1	T2
S	6	1/4"-18 NPT	10	16,4
S	8	1/4"-18 NPT	10	16,4
S	10	3/8"-18 NPT	10,3	17,4
S	12	3/8"-18 NPT	10,3	17,4
S	14	1/2"-14 NPT	13,6	22,6
S	16	1/2"-14 NPT	13,6	22,6
S	20	3/4"-14 NPT	14,1	23,1
S	25	1"-11,5 NPT	16,8	27,8
S	30	1 1/4"-11,5 NPT	17,3	28,3
S	38	1 1/2"-11,5 NPT	17,3	28,3

12. МОМЕНТЫ ЗАТЯЖКИ ДЛЯ ВВЕРТНЫХ ЦАПФ РЕЗЬБОВЫХ ШТУЦЕРНЫХ СОЕДИНЕНИЙ С ВРЕЗНЫМ КОЛЬЦОМ HANSA-FLEX

Приведенные ниже моменты затяжки действительны для стальных резьбовых соединений с свертными цапфами формы В или формы Е согласно DIN 3852, для резьбовых заглушек, а также для откидных резьбовых соединений, с покрытием HANSA-FLEX без содержания CrVI и ответной частью, изготовленной из мягкого материала.

Сведения о моментах затяжки для резьбовых соединений из высококачественной стали или для резьбовых соединений с резьбами UN/UNF предоставляются по запросу.

Для получения оптимального уплотнения для конусных свертных резьб должно применяться дополнительное уплотнительное средство, например, тефлоновая лента.

Внимание: Это ориентировочные значения! – Действительно для стали

Резьба	Момент затяжки [Нм]	Момент затяжки [Нм]: Резьбовые заглушки	Момент затяжки [Нм]: Откидные резьбовые соединения
G 1/8"	25	12	25
G 1/4"	40	18	40
G 3/8"	90	40	80
G 1/2"	120	75	120
G 3/4"	210	110	180
G 1"	370	190	300
G 1 1/4"	500	240	300
G 1 1/2"	600	300	600

Внимание: Это ориентировочные значения! – Действительно для стали

Резьба	Момент затяжки [Нм]	Момент затяжки [Нм]: Резьбовые заглушки	Момент затяжки [Нм]: Откидные резьбовые соединения
M10 x 1	25	12	25
M12 x 1,5	30	18	30
M14 x 1,5	50	20	50
M16 x 1,5	70	35	60
M18 x 1,5	90	50	70
M20 x 1,5	120	60	110
M22 x 1,5	130	70	130
M26 x 1,5	180	85	140
M27 x 2	220	100	150
M33 x 2	330	150	280
M42 x 2	500	260	280
M48 x 2	650	350	500

13. ОПРЕДЕЛЕНИЕ ПОТЕРИ ДАВЛЕНИЯ В ТРУБОПРОВОДАХ

Потери давления, неизбежно возникающие в гидравлических трубопроводных системах, могут определяться измерительными приборами или с помощью расчетов.

Точное определение этих потерь на основании расчетов возможно только со значительными трудозатратами, однако здесь следует привести некоторые простые уравнения для ориентировочного расчета в прямых трубопроводах или резьбовых соединениях.

Потери давления или же гидродинамическое сопротивление в трубопроводной системе зависит от внутреннего диаметра трубы, скорости потока и характеристик (плотности и вязкости) гидравлической жидкости.

Потери давления возникают вследствие так называемого жидкостного трения, т. е. из-за трения гидравлической жидкости от стенки трубы и внутреннего трения в самой жидкости. Начиная с определенной скорости поток гидравлической жидкости переходит из ламинарного в турбулентный. Турбулентные потоки ведут к повышенному теплообразованию в системе, а их следствием является падение давления и производительности.

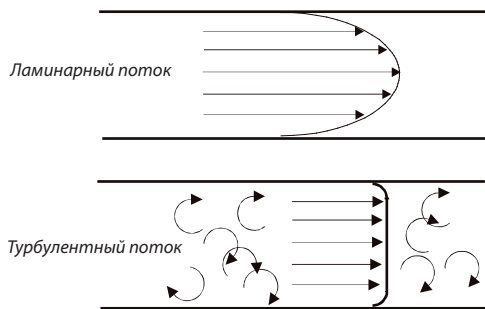

Поведение потока также характеризуется так называемым числом Рейнольдса Re .

Если это число Re превышает определенное значение, ламинарный поток гидравлической жидкости становится турбулентным.

В трубопроводах необходимо создание ламинарного потока. В клапанах, муфтах и шаровых кранах чаще всего возникает турбулентный поток.

Потери давления в прямых трубопроводах можно ориентировочно определить с помощью следующих уравнений:

$$\Delta p = \lambda \times \frac{l \times \rho \times V^2 \times 10}{d \times 2} \quad \text{в бар}$$

Δp = потеря давления при прямом трубопроводе (ламинарный или турбулентный поток) в бар

λ = коэффициент трения в трубе

ρ = плотность гидр. жидкости в $\text{кг}/\text{дм}^3$, $\rho = 0,89 \text{ кг}/\text{дм}^3 = 890 \text{ кг}/\text{м}^3$

l = длина трубопровода в метрах, м

v = скорость потока гидр. жидкости в трубопроводе в м/с

d = внутренний диаметр трубопровода в мм

ν = кинематическая вязкость в сСт или $\text{мм}^2/\text{с}$

Q = поток жидкости в трубопроводе в л/мин

Коэффициент трения в трубе для ламинарного потока, $Re \leq 2320$

$$\lambda_{lam.} = 64/Re$$

Коэффициент трения в трубе для турбулентного потока, $Re \geq 2320$

$$\lambda_{turb.} = \frac{0.316}{\sqrt[4]{Re}}$$

Число Рейнольдса

$$Re = \frac{V \times d}{\nu} \times 10^3$$

Скорость потока

$$V = \frac{Q}{6 \times d^2 \times \frac{\pi}{4}} \times 10^2$$

Пример:

Имеется прямой трубопровод с длиной $l = 1$ м и внутренним диаметром $d = 25$ мм. Расход Q составляет 150 л/мин, а скорость потока гидравлической жидкости — 5 м/с. Используется стандартная гидравлическая жидкость HLP 46 с кинематической вязкостью $\nu = 46$ мм²/с = 46 сСт и плотностью 0,89 кг/дм³. Необходимо определить возникающую потерю давления по всей длине 1 м.

Решение:

1. Вычисление числа Рейнольдса Re:

$$Re = \frac{V \times d}{\nu} \times 10^3 = \frac{5 \frac{m}{s} \times 25 \text{ mm}}{46 \frac{mm^2}{s}} \times 10^3 = 2713$$

В этом случае число Рейнольдса Re больше 2320, поэтому налицо турбулентный поток.

2. Вычисление коэффициента трения в трубе для турбулентного потока

$$\lambda_{\text{urb.}} = \frac{0.316}{\sqrt[4]{Re}} = \frac{0.316}{\sqrt[4]{2713}} = 0.0437$$

3. Вычисление потери давления по всей длине

$$\Delta p = \lambda \times \frac{l \times \rho \times V^2 \times 10}{d \times 2} = 0.0437 \frac{1 \text{ m} \times 0.89 \frac{kg}{dm^3} \times \left(5 \frac{m}{s}\right)^2 \times 10}{2 \times 25 \text{ mm}} = 0.194 \text{ bar}$$

Однако необходимо учитывать, что данное уравнение действительно только для прямых участков трубопровода. Но трубопроводная система состоит из прямых и изогнутых участков, а также резьбовых соединений и других изделий, применяемых в гидравлике.

Поэтому необходимо определить потери давления в отдельных элементах с помощью расчета или измерения, а затем суммировать их для получения общего значения потери давления.

При ориентировочном вычислении потерь давления в отдельных конструктивных элементах используется коэффициент сопротивления ξ .

Потерю давления в каком-либо конструктивном элементе можно определить по следующему уравнению:

$$\Delta p = \xi \times \rho \times \frac{1}{2} V^2$$

Δp = потеря давления в конструктивном элементе в бар

ξ = коэффициент сопротивления (безразмерный)

ρ = плотность гидр. жидкости в кг/дм³, $\rho = 0,89$ кг/дм³ = 890 кг/м³

ν = скорость потока гидр. жидкости в трубопроводе в м/с

Необходимо учитывать, что на потери давления может влиять еще множество факторов, которые проявляются в данном конструктивном элементе, и что данные расчеты позволяют получить только ориентировочные значения.

Поэтому в важных случаях следует проводить соответствующие опыты на испытательном стенде.

ИНСТРУКЦИЯ ПО МОНТАЖУ ВРЕЗНОГО КОЛЬЦА / ТРУБНОГО РЕЗЬБОВОГО СОЕДИНЕНИЯ



Потенциальная опасность гидравлических линий для человека и окружающей среды часто недооценивается на практике. Неверно выполненный монтаж или неквалифицированное использование резьбовых соединений, труб и принадлежностей может отрицательно повлиять на эксплуатационную безопасность изделия, а тем самым привести к травмам людей и материальному ущербу. В чрезвычайных ситуациях струи гидравлической жидкости и разрывы трубопроводов могут привести даже к смертельным случаям. Поэтому мы настоятельно рекомендуем соблюдать данные инструкции по монтажу!



Особую ответственность также несут производители оборудования и эксплуатирующие его организации. Они ответственны за:

- использование трубопроводов и резьбовых соединений в соответствии с их назначением;
- планомерный контроль и систематические проверки соответствующим сотрудником, обладающим необходимыми знаниями в области гидравлики;
- обнаружение и устранение поломок и неисправностей.

Это понимание собственной ответственности сопровождается ограничительными требованиями законодательства. Задачи и рабочие инструкции для задействованных сотрудников дополнительно конкретизируются на основании правил защиты труда, требований Закона о безопасности продукции и оборудования, Директивы по машинному оборудованию и Директивы по напорному оборудованию.

Данная инструкция является дополнением к действующим стандартам, директивам и предписаниям. Она соответствует текущему уровню техники. Изготовитель не претендует на полноту изложения.



Внимание: Перед выполнением каждого монтажа следует всегда убедиться в надлежащем состоянии инструментов и материалов.

СОДЕРЖАНИЕ

МОНТАЖ ВРЕЗНОГО КОЛЬЦА ИЗ СТАЛИ

1. Полная установка врезного кольца в закаленном монтажном штуцере
2. Полная установка врезного кольца в резьбовом штуцере
3. Предварительная установка в монтажном или резьбовом штуцере
4. Окончательная установка заводских предварительно смонтированных резьбовых соединений в резьбовом штуцере

МОНТАЖ РЕЗЬБОВЫХ СОЕДИНЕНИЙ С УПЛОТНИТЕЛЬНЫМ КОНУСОМ НА 24° (AOL/AOS)

5. Монтаж резьбовых соединений с уплотнительным конусом HANSA-FLEX на 24°

МОНТАЖ ВРЕЗНОГО КОЛЬЦА ИЗ ВЫСОКОКАЧЕСТВЕННОЙ СТАЛИ (VA)

6. Предварительная установка в закаленном монтажном штуцере
7. Окончательная установка заводских предварительно смонтированных резьбовых штуцеров из нержавеющей стали

УСИЛИВАЮЩИЕ ГИЛЬЗЫ

8. Правильный выбор усиливающих гильз

МЯГКОЕ УПЛОТНЕНИЕ SRWD..VI

9. Монтаж мягкого уплотнения SRWD..VI

Для полной установки врезного кольца в монтажном штуцере разрешается использовать только такие штуцеры, которые имеют соответствующий размер глубины T!



	T мм ± 0,05		T мм ± 0,05
VOM NW04 HL	7,00	VOM NW03 HS	7,00
VOM NW06 HL	7,00	VOM NW04 HS	7,00
VOM NW08 HL	7,00	VOM NW06 HS	7,50
VOM NW10 HL	7,00	VOM NW08 HS	7,50
VOM NW13 HL	7,00	VOM NW10 HS	8,00
VOM NW16 HL	7,50	VOM NW13 HS	8,50
VOM NW20 HL	7,50	VOM NW16 HS	10,50
VOM NW25 HL	7,50	VOM NW20 HS	12,00
VOM NW32 HL	10,50	VOM NW25 HS	13,50
VOM NW40 HL	11,00	VOM NW32 HS	16,00
Допуски серии LL соответствуют допускам серии L			

- ! Перед каждым монтажом следует отрезать трубы по размеру под прямым углом $\pm 0,5^\circ$.
При этом не разрешается использовать труборез или абразивно-отрезной станок.
- ! Удалить заусенцы внутри и снаружи труб.
- ! Очистить трубы после удаления заусенцев.
- ! Для тонкостенных труб использовать усиливающие гильзы.
- ! Метки (положение гайки) облегчают подсчет числа оборотов для монтажа с учетом длины.
- ! При необходимости использовать соответствующие удлинители ключей.

1. ПОЛНАЯ УСТАНОВКА ВРЕЗНОГО КОЛЬЦА В ЗАКАЛЕННОМ МОНТАЖНОМ ШТУЦЕРЕ (VOMNW...)

ВВЕДЕНИЕ

- В данной инструкции описывается полный монтаж врезного кольца (SRD) на трубу в монтажном штуцере (VOMNW...). Этот монтаж не является предварительным!

ПОДГОТОВКА

- Смазать тонким слоем масла резьбу и конус монтажного штуцера, а также резьбу накидной гайки.
- Надеть накидную гайку и врезное кольцо на трубу, при этом проследить за правильным положением врезного кольца, его режущие кромки должны быть направлены к концу трубы, в ином случае монтаж будет неправильным.

МОНТАЖ ВРЕЗНОГО КОЛЬЦА

- Затянуть накидную гайку до явно ощутимого увеличения усилия*, при этом плотно прижимать трубу к упору в монтажном штуцере, иначе кольцо не врежется в трубу. Труба не должна проворачиваться во время монтажа.

- Затянуть накидную гайку на 1 1/2 оборота ключом.

КОНТРОЛЬ

- Демонтировать трубу или резьбовое соединение и проверить, имеется ли отчетливо видимый бурт перед первым (передним) ножом. Врезное кольцо можно при этом повернуть, но его нельзя смещать по оси.

ПОВТОРНЫЙ МОНТАЖ

- Смазать маслом резьбу накидной гайки и штуцера. Затянуть накидную гайку на резьбовой части до явно ощутимого увеличения усилия*. Закрутить накидную гайку или трубу примерно на 30° – 60° ключом (затянуть до отказа / плотно затянуть).

Конусы монтажного штуцера подвержены обычному износу, поэтому их следует регулярно проверять конусными калибрами.

* Определение для понятия «явно ощутимое увеличение усилия»:

Затянуть накидную гайку ключом до такой степени, при которой накидная гайка явно вращается заметно труднее. При этом необходимо, например, преодолеть небольшие повреждения резьбы, которые становятся заметными из-за легкого зацепления накидной гайки.

В случае резьбовых соединений с уплотнительным конусом и кольцом круглого сечения (AOL/AOS) необходимо преодолеть предварительное сопротивление этого кольца, а уплотнительный конус должен прилегать своей металлической поверхностью к конусу соединения HL/HS.

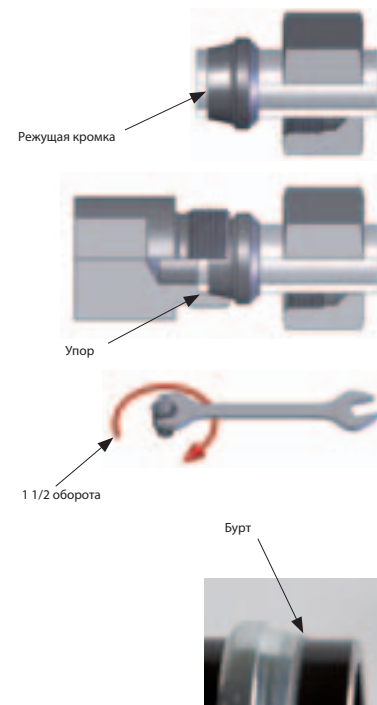

2. ПОЛНАЯ УСТАНОВКА ВРЕЗНОГО КОЛЬЦА В РЕЗЬБОВОМ ШТУЦЕРЕ

ВВЕДЕНИЕ

- В данной инструкции описывается полный монтаж врезного кольца (SRD) на трубу в трубном резьбовом штуцере. Этот монтаж не является предварительным!

ПОДГОТОВКА

- Смазать тонким слоем масла резьбу и конус резьбового штуцера, а также резьбу накидной гайки.
- Надеть накидную гайку и врезное кольцо на трубу, при этом проследить за правильным положением врезного кольца, его режущие кромки должны быть направлены к концу трубы, в ином случае монтаж будет неправильным.

МОНТАЖ ВРЕЗНОГО КОЛЬЦА

- Затянуть накидную гайку до явно ощутимого увеличения усилия*, при этом плотно прижимать трубу к упору в монтажном штуцере, иначе кольцо не врежется в трубу. Труба не должна проворачиваться во время монтажа.
- Затянуть накидную гайку на 1 1/2 оборота ключом. При этом придерживать резьбовой штуцер ключом от проворачивания.

КОНТРОЛЬ

- Демонтировать трубу и проверить, имеется ли отчетливо видимый бурт перед первым (передним) ножом. Врезное кольцо можно при этом повернуть, но его нельзя смещать по оси.

ПОВТОРНЫЙ МОНТАЖ

- Смазать маслом резьбу накидной гайки, врезное кольцо и резьбу штуцера. Затянуть накидную гайку на резьбовой части до явно ощутимого увеличения усилия*. Закрутить накидную гайку или трубу примерно на 30° – 60° ключом (затянуть до отказа / плотно затянуть).

Каждый резьбовой штуцер следует только один раз применять для монтажа врезного кольца на трубе, любое последующее использование штуцера может привести к нарушению работоспособности. Начиная с труб диаметром 30 мм мы рекомендуем выполнять монтаж с использованием тисков.

* Определение для понятия «явно ощутимое увеличение усилия»:

Затянуть накидную гайку ключом до такой степени, при которой накидная гайка явно вращается заметно труднее. При этом необходимо, например, преодолеть небольшие повреждения резьбы, которые становятся заметными из-за легкого зацепления накидной гайки.

В случае резьбовых соединений с уплотнительным конусом и кольцом круглого сечения (AOL/AOS) необходимо преодолеть предварительное сопротивление этого кольца, а уплотнительный конус должен прилегать своей металлической поверхностью к конусу соединения HL/HS.

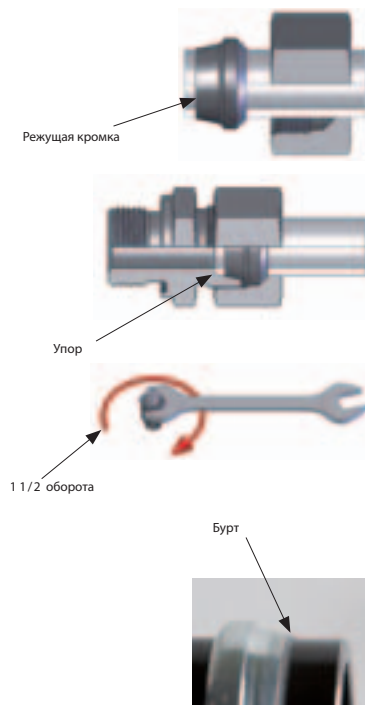

3. ПРЕДВАРИТЕЛЬНАЯ УСТАНОВКА В МОНТАЖНОМ ИЛИ РЕЗЬБОВОМ ШТУЦЕРЕ

ВВЕДЕНИЕ

- В данной инструкции описывается предварительный монтаж врезного кольца (SRD) на трубу в трубном резьбовом штуцере или монтажном штуцере.

ПОДГОТОВКА

- Смазать тонким слоем масла резьбу и конус резьбового штуцера, а также резьбу накидной гайки.
- Надеть накидную гайку и врезное кольцо на трубу, при этом проследить за правильным положением врезного кольца, его режущие кромки должны быть направлены к концу трубы, в ином случае монтаж будет неправильным.

МОНТАЖ ВРЕЗНОГО КОЛЬЦА

- Затянуть накидную гайку до явно ощутимого увеличения усилия*, при этом плотно прижимать трубу к упору в резьбовом штуцере, иначе кольцо не врежется в трубу. Труба не должна проворачиваться во время монтажа.

- Затянуть накидную гайку на 1 1/4 оборота ключом. При этом придерживать резьбовой штуцер ключом от проворачивания.

КОНТРОЛЬ

- Демонтировать трубу и проверить, имеется ли отчетливо видимый бурт перед первым (передним) ножом. Врезное кольцо можно при этом повернуть, но его нельзя смещать по оси.

* Определение для понятия «явно ощутимое увеличение усилия»:

Затянуть накидную гайку ключом до такой степени, при которой накидная гайка явно вращается заметно труднее. При этом необходимо, например, преодолеть небольшие повреждения резьбы, которые становятся заметными из-за легкого зацепления накидной гайки.

В случае резьбовых соединений с уплотнительным конусом и кольцом круглого сечения (AOL/AOS) необходимо преодолеть предварительное сопротивление этого кольца, а уплотнительный конус должен прилегать своей металлической поверхностью к конусу соединения HL/HS.

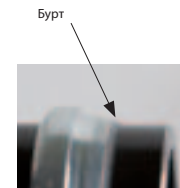
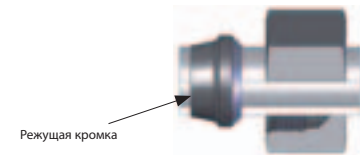

4. ОКОНЧАТЕЛЬНАЯ УСТАНОВКА ЗАВОДСКИХ ПРЕДВАРИТЕЛЬНО СМОНТИРОВАННЫХ РЕЗЬБОВЫХ СОЕДИНЕНИЙ В РЕЗЬБОВОМ ШТУЦЕРЕ

- В этих резьбовых соединениях врезное кольцо уже предварительно смонтировано на заводе.
- Проверить правильность положения, посадку и бурт уже имеющегося врезного кольца.
- Смазать маслом резьбу накидной гайки, врезное кольцо и резьбу штуцера.
- Закрутить накидную гайку до явно ощутимого увеличения усилия*.
- Затянуть накидную гайку на 1/4 оборота, при этом удерживать резьбовой патрубок ключом от проворачивания.

Мы рекомендуем применять резьбовые соединения с уплотнительным конусом HANSA-FLEX на 24°.



5. МОНТАЖ РЕЗЬБОВЫХ СОЕДИНЕНИЙ С УПЛОТНИТЕЛЬНЫМ КОНУСОМ НА 24° (AOL/AOS)

- Смазать тонким слоем масла резьбу и конус резьбового штуцера, а также резьбу накидной гайки.
- Установить резьбовую часть (уплотнительный конус) прямо на резьбовое соединение.
- Затянуть накидную гайку резьбового соединения с уплотнительным корпусом на резьбовой части до явно ощутимого увеличения усилия*.
- Закрутить накидную гайку резьбового соединения с уплотнительным конусом или трубу примерно на 30° – 60° и дополнительно повернуть ее ключом на 1/4 оборота (затянуть до отказа / плотно затянуть).

* Определение для понятия «явно ощутимое увеличение усилия»:

Затянуть накидную гайку ключом до такой степени, при которой накидная гайка явно вращается заметно труднее. При этом необходимо, например, преодолеть небольшие повреждения резьбы, которые становятся заметными из-за легкого зацепления накидной гайки.

В случае резьбовых соединений с уплотнительным конусом и кольцом круглого сечения (AOL/AOS) необходимо преодолеть предварительное сопротивление этого кольца, а уплотнительный конус должен прилегать своей металлической поверхностью к конусу соединения HL/HS.

6. МОНТАЖ В ЗАКАЛЕННОМ МОНТАЖНОМ ШТУЦЕРЕ (VOMNW...)

ВВЕДЕНИЕ

- В этой инструкции описывается предварительный монтаж врезного кольца (SRD... VA) на трубу из высококачественной стали в монтажном штуцере, а также окончательный монтаж врезного кольца в резьбовой части.

ПОДГОТОВКА

- Смазать резьбу и конус монтажного штуцера, а также резьбу накидной гайки монтажной пастой HANSA-FLEX.
- Надеть накидную гайку и врезное кольцо на трубу, при этом проследить за правильным положением врезного кольца, его режущие кромки должны быть направлены к концу трубы, в ином случае монтаж будет неправильным.

МОНТАЖ ВРЕЗНОГО КОЛЬЦА

- Затянуть накидную гайку до явно ощутимого увеличения усилия*, при этом плотно прижимать трубу к упору в монтажном штуцере, иначе кольцо не врежется в трубу.
- Затянуть накидную гайку на 1 1/4 оборота ключом.

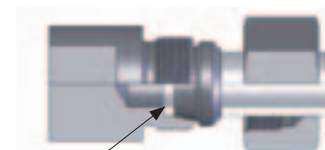
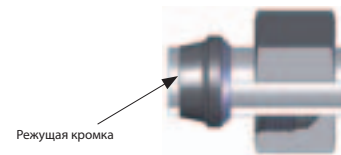

КОНТРОЛЬ

- Демонтировать трубу или резьбовое соединение и проверить, имеется ли отчетливо видимый бурт перед первым (передним) ножом. Врезное кольцо можно при этом повернуть, но его нельзя смещать по оси.

ОКОНЧАТЕЛЬНЫЙ МОНТАЖ

- Смазать резьбу накидной гайки и резьбового штуцера монтажной пастой HANSA-FLEX. Затянуть накидную гайку на резьбовой части до явно ощутимого увеличения усилия*. Дополнительно повернуть накидную гайку на 1/2 оборота ключом.

ПОВТОРНЫЙ МОНТАЖ

- Смазать резьбу накидной гайки и резьбового штуцера монтажной пастой HANSA-FLEX. Затянуть накидную гайку на резьбовой части до явно ощутимого увеличения усилия*. Закрутить накидную гайку или трубу примерно на 1/4 оборота ключом (затянуть до отказа / плотно затянуть).

Конусы монтажного штуцера подвержены обычному износу, поэтому их следует регулярно проверять конусными калибрами. Каждый резьбовой штуцер следует только один раз применять для окончательного монтажа на трубе, любое последующее использование может привести к нарушению работоспособности.

Предварительный монтаж в резьбовом штуцере недопустим!

Бурт

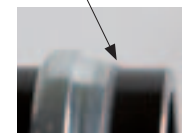

* Определение для понятия «явно ощутимое увеличение усилия»:

Затянуть накидную гайку ключом до такой степени, при которой накидная гайка явно вращается заметно труднее. При этом необходимо, например, преодолеть небольшие повреждения резьбы, которые становятся заметными из-за легкого зацепления накидной гайки.

В случае резьбовых соединений с уплотнительным конусом и кольцом круглого сечения (AOL/AOS) необходимо преодолеть предварительное сопротивление этого кольца, а уплотнительный конус должен прилегать своей металлической поверхностью к конусу соединения HL/HS.

7. ОКОНЧАТЕЛЬНАЯ УСТАНОВКА ЗАВОДСКИХ ПРЕДВАРИТЕЛЬНО СМОНТИРОВАННЫХ РЕЗЬБОВЫХ СОЕДИНЕНИЙ ИЗ ВЫСОКОКАЧЕСТВЕННОЙ СТАЛИ В РЕЗЬБОВОМ ШТУЦЕРЕ

- В этих резьбовых соединениях врезное кольцо уже предварительно смонтировано на заводе.
- Проверить правильность положения, посадку и бурт уже имеющегося врезного кольца.
- Смазать резьбу накидной гайки, врезное кольцо и резьбу резьбового штуцера монтажной пастой HANSA-FLEX.
- Закрутить накидную гайку до явно ощутимого увеличения усилия*.
- Затянуть накидную гайку на 1/2 оборота, при этом удерживать резьбовой патрубок ключом от проворачивания.



Мы рекомендуем применять резьбовые соединения с уплотнительным конусом HANSA-FLEX.

* Определение для понятия «явно ощутимое увеличение усилия»:

Затянуть накидную гайку ключом до такой степени, при которой накидная гайка явно вращается заметно труднее. При этом необходимо, например, преодолеть небольшие повреждения резьбы, которые становятся заметными из-за легкого зацепления накидной гайки.

В случае резьбовых соединений с уплотнительным конусом и кольцом круглого сечения (AOL/AOS) необходимо преодолеть предварительное сопротивление этого кольца, а уплотнительный конус должен прилегать своей металлической поверхностью к конусу соединения HL/HS.

9. МОНТАЖ МЯГКОГО УПЛОТНЕНИЯ SRWD..VI

- **Необходимым условием для установки мягкого уплотнения SRWD..VI является правильный монтаж врезного кольца.**
 - Демонтировать трубу и проверить, имеется ли отчетливо видимый бурт перед первым (передним) ножом.
 - Надвинуть мягкое уплотнение SRWD..VI на врезное кольцо.
 - Затянуть накидную гайку на резьбовой части до явно ощутимого увеличения усилия*.
- a) **Полностью смонтированное врезное кольцо:** закрутить накидную гайку или трубу примерно на 30° – 60° ключом (затянуть до отказа / плотно затянуть).
- b) **Предварительно смонтированное врезное кольцо:** дополнительно повернуть накидную гайку резьбового соединения или трубы при предварительно смонтированных врезных кольцах на 1/4 оборота ключом.
- При каждом демонтаже или новом монтаже рекомендуется заменять мягкое уплотнение SRWD..VI.

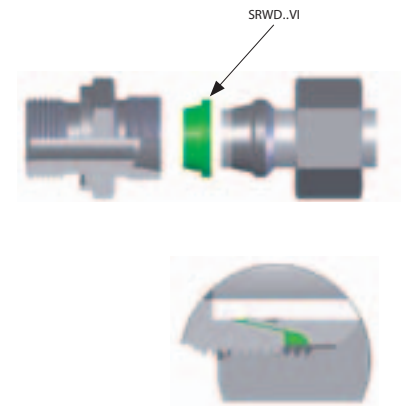

Неправильная затяжка врезных колец и трубных резьбовых соединений уменьшает возможную нагрузку под давлением и срок службы как самих соединений, так и их резьбовых частей. Следствием этого является соскальзывание врезного кольца и протечки!

* Определение для понятия «явно ощутимое увеличение усилия»:

Затянуть накидную гайку ключом до такой степени, при которой накидная гайка явно вращается заметно труднее. При этом необходимо, например, преодолеть небольшие повреждения резьбы, которые становятся заметными из-за легкого зацепления накидной гайки.

В случае резьбовых соединений с уплотнительным конусом и кольцом круглого сечения (AOL/AOS) необходимо преодолеть предварительное сопротивление этого кольца, а уплотнительный конус должен прилегать своей металлической поверхностью к конусу соединения HL/HS.

ОБЩАЯ ТЕХНИЧЕСКАЯ ИНФОРМАЦИЯ ДЛЯ ПРОМЫШЛЕННОСТИ

1. ВЫБОР ШЛАНГА И АРМАТУРЫ

- Не разрешается превышать и необходимо соблюдать допустимые рабочие давления и предписанные отрицательные избыточные давления для шланга. Необходимо учитывать номинальные или расчетные давления для арматуры. При использовании шлангопровода в напорной конструкции требуется учитывать минимальное значение.
- Необходимо соблюдать допустимые температуры для материалов шлангов и арматуры. Требуется соблюдать предписанные значения снижения давления в зависимости от динамики рабочей температуры.
- Необходимо учитывать проницаемость, сжимаемость и образование пор с точки их воздействия на материалы шлангов во время эксплуатации (указания изготовителя). Решающую роль в данном случае играют допустимые температуры для материалов и свойств жидкостей, влияющих на материалы шлангов. Также следует учитывать процессы возвратно-поступательного движения. Эти эффекты выражаются в газопроницаемости в виде образования пузырьков на наружной поверхности, кратерообразных разрушений внутреннего слоя, плоскостного износа, изменений твердости, эластичности и объема материалов шланга.
- Требуется учитывать абразивное воздействие жидкостей на внутренний слой (указания изготовителя относительно стойкости внутренних слоев шлангов).
- Необходимо учитывать повреждения наружного слоя вследствие механического и химического воздействия (например, влияние жирных кислот на наружный слой шлангов на мясоперерабатывающих предприятиях).
- Арматуру требуется защищать от коррозии, выбирая соответствующие требованиям материалы и вид защиты. Прежде всего необходимо исключить неконтролируемую целевую коррозию.
- Следует учитывать и согласовывать электрическое сопротивление шлангопроводов с требованиями эксплуатирующей организации, для чего проводятся производственные испытания.
 - Шлангопроводы M: электрическая проводимость обеспечивается металлическим проводником, $R < 10^2 \text{ Ом} [\Omega]$
 - Шлангопроводы Ω (шлангопроводы OMEGA): электрическая проводимость обеспечивается проводящими или отводящими электричество материалами $R < 10^6 \text{ Ом} [\Omega]$

Необходимо регулярно проверять электрическое сопротивление. Шлангопровод должен быть сухим; измерение должно проводиться при не подсоединенном шлангопроводе на непроводящей поверхности.

Согласно правилам BGR 132 шлангопровод является

- проводящим электричество, если $R < 10^3 \text{ [Ом/м]}$,
- отводящим электричество, если сопротивление лежит в диапазоне от $R = 10^3 \text{ [Ом/м]}$ и $R = 10^6 \text{ [Ом/м]}$ и
- изолирующим, если сопротивление $R > 10^6 \text{ [Ом/м]}$

- Основанием для выбора материала являются сведения, указанные в «Общих характеристиках» или «Таблицах устойчивости к агрессивным средам» изготовителей или поставщиков конструктивных элементов. Кроме того, необходимо учитывать заводские стандарты, допуски к эксплуатации и предписания заказчика.

2. КВАЛИФИЦИРОВАННЫЙ МОНТАЖ

- Выбор шланга и арматуры должен производиться с учетом их назначения, геометрических размеров и требований к технике безопасности согласно сведениям изготовителя или заказчика.
- Необходимо различать разъемные и неразъемные соединения (принцип безопасности).
- Маркировка шлангопровода производится изготовителем или поставщиком и комплектующей организацией согласно требованиям BGI 572.
- Монтаж шланговой арматуры должен выполняться только обученным и проинструктированным персоналом. Обязательными для соблюдения являются монтажные инструкции изготовителей или указания заказчиков, если они соответствуют уровню техники и проверены.
- Необходимо документально подтвердить электрическую проводимость или электрическое сопротивление в соответствии с указанными в заказе требованиями.
- Испытания давлением выполняются согласно заказу.
- С заказчиком следует согласовать объем документации и состояние шлангопроводов при поставке.

3. ПРАВИЛЬНОЕ ХРАНЕНИЕ

- Изделия должны храниться в чистом и сухом месте.
- Необходимо избегать прямого солнечного света и ультрафиолетового излучения.
- При хранении не допускается натяжение и изгиб изделий.
- Температура хранения не должна быть выше 30 °C и ниже -20 °C.
- В обязательном порядке следует выполнять требования BGI 572 (Информационный бюллетень профессиональных ассоциаций).
- Перед использованием после хранения в течение более чем 3 лет необходимо выполнить «Периодическое испытание» согласно предписанию об эксплуатационной безопасности.

4. ПРАВИЛЬНАЯ ПРОКЛАДКА

- Шлангопроводы следует устанавливать таким образом, чтобы они были доступны в любое время, а также чтобы для их положения и перемещения не создавалось препятствий.
- Шлангопроводы ни в коем случае не должны подвергаться скручиванию, натяжению и сжатию.
- Шлангопроводы не должны изгибаться до излома, особенно за арматурой.
- Используемые радиусы изгиба не должны быть меньше минимально допустимого.
- Шлангопроводы должны быть защищены от механических, температурных или химических внешних воздействий.
- В случае необходимости следует проверить электрическое сопротивление. Необходимо проверить допустимость неизбежных сплющиваний в местах изгиба при неподвижной установке (изготовитель).
- Требуется проследить за правильной посадкой арматурных уплотнений. При необходимости следует предусмотреть защиту шланга (от излома, спираль из круглой или плоской проволоки).
- Необходимо обеспечить безопасное обращение с шлангопроводом.
- Требуется исключить возможность перепутывания при подсоединении.

- При необходимости следует предусмотреть наличие приспособлений для снятия давления и напряжения (конструктивные детали).
- При необходимости требуется обеспечить возможность работы пустого шлангопровода после использования.
- При необходимости следует выполнить требуемое заземление.

5. УСТАНОВЛЕНИЕ ПОРЯДКА РАБОТЫ В ЭКСПЛУАТАЦИОННОЙ ИНСТРУКЦИИ, СООТВЕТСТВУЮЩИЙ РЕГУЛЯРНЫЙ ИНСТРУКТАЖ СОТРУДНИКОВ. ПРЕДОСТАВЛЕНИЕ И ИСПОЛЬЗОВАНИЕ НЕОБХОДИМЫХ СРЕДСТВ ИНДИВИДУАЛЬНОЙ ЗАЩИТЫ.

- Для безопасной эксплуатации шлангопроводов необходимо принять технические, организационные и индивидуальные меры по защите. Приоритетными всегда являются технические и организационные меры. Если они не позволяют предотвратить все возможные опасности, необходимо предоставить и использовать эффективные средства индивидуальной защиты.
- В обязательном порядке следует выполнять требования BGI 572.
- Испытания должны быть документально подтверждены.
- Обеспечение использования шлангопроводов по назначению в взрывозащищенных помещениях, зонах и установках на основании документа о взрывозащите.
- Использование шлангопроводов по назначению, в частности, паропроводные шланги должны применяться только для влажного и насыщенного пара.

6. РЕГУЛЯРНЫЕ ПРОВЕРКИ

- Перед первым использованием и далее через регулярные периоды времени после первого использования шлангопроводы должны проверяться квалифицированным сотрудником (шланги для химикатов не менее одного раза в год / шланги для пара не менее одного раза в полгода).

Основные составные части таких проверок:

- Освидетельствование состояния:
 - шланг находится в достаточно чистом состоянии;
 - сжатия / места излома / деформации;
 - химическое охрупчивание или механические повреждения поверхности шланга и его оболочки;
 - повреждение или коррозия шланговой арматуры;
 - повреждение или отсутствие уплотнений.
- Проверка под давлением и проверка герметичности:
 - негерметичные места, протечки, поры, выпуклости, пузыри, деформации;
 - недопустимое растяжение по длине, скручивание;
 - негерметичное подсоединение или негерметичная арматура.
- Проверка электрической проводимости:
 - Измерение электрического сопротивления шлангов OHM и M;
 - запись результатов проверки.

7. РАДИУС ИЗГИБА

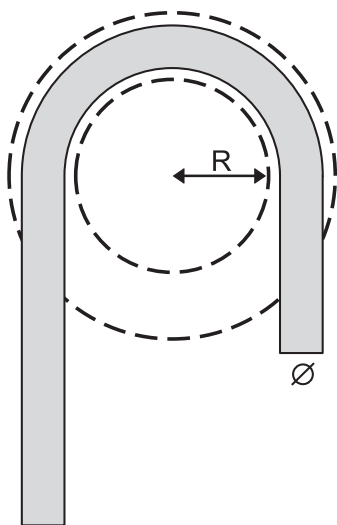

Радиус изгиба: Буква R обозначает минимальный радиус окружности, по которой шланг может быть изогнут без появления излома.

Изготовленный по оправке шланг
6 внутр. диаметров шланга

Шланг со спиралью (гладкий снаружи)
8 внутр. диаметров до 100 мм
10 внутр. диаметров свыше 100 мм

Шланг со спиралью (гофрированный снаружи)
6 внутр. диаметров до 100 мм
8 внутр. диаметров свыше 100 мм

На нахождении шланга под давлением действительно 4/5 этих значений. Кроме того, радиус изгиба зависит от конструкции и структуры шланга.

8. ИНФОРМАЦИЯ О МАГИСТРАЛЯХ АВТОМОБИЛЬНЫХ КОНДИЦИОНЕРОВ И АВТОМОБИЛЬНОЙ СИСТЕМЕ КОНДИЦИОНИРОВАНИЯ

Трубопроводы и шланги кондиционера необходимы, чтобы обеспечить перекачивание хладагента (как правило, R134a) под давлением (до 35 бар) вместе со смесью масла с хладагентом / компрессорным маслом по системе кондиционирования и ее отдельным компонентам. Основными компонентами автомобильной системы кондиционирования являются компрессор, конденсатор, осушитель, расширительный клапан или постоянный дроссель, испаритель и магистрали кондиционера.

Для работы автомобильного кондиционера также нужны другие узлы и детали. К ним относятся различные реле давления, датчики температуры, реле температуры, блоки управления и регулирования, кабельные жгуты, вентиляторные двигатели, серводвигатели, вентиляторы конденсатора и т. д.

Магистрали кондиционера в легковых и грузовых автомобилях подвергаются серьезному воздействию окружающей среды. Поэтому очень часто именно они одними из первых теряют свою герметичность. В качестве таких воздействий можно назвать нагрев от двигателя и выпускного коллектора, вибрации от двигателя и ходовой части, ведущие к механическим нагрузкам, и т. п.

Среди различных повреждений и дефектов можно упомянуть надрывы и разрывы алюминиевых трубопроводов, негерметичные запрессованные соединения шлангов хладагента, сквозную коррозию алюминиевых и стальных трубопроводов. Нередко встречаются протертые насквозь магистрали из-за контакта и трения (вибрации) об другие узлы автомобиля в подкапотном пространстве или остальные узлы системы кондиционирования. Даже протертые кабельные стяжки из пластмассы могут насквозь протереть стенку алюминиевого трубопровода при продолжительном воздействии.

В случае протечки в системе кондиционирования возникает потеря хладагента и смеси масла с хладагентом, а давление в системе снижается. Вследствие этого она более не обеспечивает требуемую производительность, салон автомобиля не охлаждается до достаточной степени, а узлы установки не получают необходимую смазку (прежде всего компрессор).

В обязательном порядке требуется наглухо закрывать концы шлангопровода. В случае попадания влаги или загрязнений в систему кондиционирования это ведет к ее повреждению. Если магистраль кондиционера проходит внутри салона (в автобусе, кабине), необходимо обеспечить изоляцию шланга, чтобы предотвратить появление капель конденсата.





Перечень изделий

2 OK	225
3 BKHL L / 3 BKHS L	474
3 BKHL L / 3 BKHS L	475
3 BKHL LK / 3 BKHS LK	475
3 BKR LK	474
3 BKR ND L	482
3 BKR ND T	482
3 BKR T	476
4 BKHL X / 4 BKHS X	477
4 BKR X	476
4 WS IR MG	518
A 0	210
A 0 A	210
A 1-6	211
A 1-6 A	213
AC AF 2	289
AC AF 2 E	289
AC BÜGEL	282
AC GLASFASER	289
ACN AJ	281
ACN AJ 45	281
ACN AJ 90	280
ACN AO	274
ACN AO 45	274
ACN AO 45 BN	275
ACN AO 90	273
ACN AO 90 BHL	275
ACN AO 90 BNL	275
ACN AO BH	276
ACN AO BN	276
ACN AOL	280
ACN AOL 45	280
ACN DF	279
ACN DF 90	278
ACN FO	278
ACN FO 45	277
ACN FO 90	277
ACN FO MF	279

ACN FO MF 45	279
ACN FO MF 90	278
ACN HJ	277
ACN HO	276
ACN VB	282
ACN VB BH	281
ACN VB BN	282
AC OR	286
AC OR AOL	287
AC OR TUBO GR	287
AC OR TUBO GR	288
AC SCHELLEN	283
AC ZANGEN	288
ADAPTER M	286
AFC 3000 PSI	194
AFC 6000 PSI	194
AFC-S 3000 PSI	196
AFG-M 3000 PSI	189
AFG-M 3000 PSI	190
AFG-M 6000 PSI	190
AFH 100	401
AFS-90-G 3000 PSI	198
AFS-90-G 6000 PSI	199
AFS-90-SRE 3000 PSI	197
AFS-90-SRE 6000 PSI	198
AFS-G 3000 PSI	185
AFS-G 6000 PSI	186
AFS-S 3000 PSI	182
AFS-S 6000 PSI	183
AFS SCHR M	170
AFS SCHR U	171
AFS-SRE 3000 PSI	176
AFS-SRE 3000 PSI	177
AFS-SRE 6000 PSI	177
AFS-ST 3000 PSI	180
AFS-ST 6000 PSI	181
AFS-STRE 3000 PSI	178
AGL 3000 PSI	191

AGL 6000 PSI	192
AKF HL / AKF HS	414
AKF ZUB GEHÄUSE	415
AKL HL / AKL HS	415
AKL ZUB DOSE	416
AKM HL ME	414
AKM IM ME	414
AN 305	206
AOVM-ED	43
AOVR-ED	42
ASK	225
ASK	226
ASK M	227
AV	531
AVR	40
AVR-ED	41
B	214
B A	216
BAV	530
BFH 200	401
BK ALU GRIFF SW	478
BK ANSCHLAG	478
BK GEKR GRIFF SW	479
BK GFS	473
BKHL / BKHS	470
BKHL / BKHS	471
BKN	470
BKR	469
BKR HR ND	481
BKR ND	479
BKR ND DVGW	480
BKR ND K	481
BKR ND ROV	480
BK SF GFS	472
BL 3000 PSI	192
BL 6000 PSI	193
BOE	526
BOE ABLASS	527

BOE ABLASS 90.....	527
BOE R.....	527
BREMS.....	265
BS 6000 PSI.....	193
BV.....	530
BVA.....	530
BZL / BZS.....	109
C.....	217
C A.....	219
DG.....	66
DG 90.....	94
DG D.....	95
DG-H.....	66
DG-H.....	67
DG HB IR.....	63
DGM 90.....	92
DGR.....	64
DGR 90.....	92
DGR-H.....	65
DGS.....	67
DGS 90.....	93
DGS-H.....	68
DHS M / DHS R.....	131
DKL.....	498
DMO.....	46
DMO.....	47
DMO.....	48
DMO.....	49
DSFS 3000 PSI.....	175
DSFS 6000 PSI.....	176
ENTFETTER.....	207
ESK.....	227
FBS.....	404
FBSB.....	404
FBSB.....	405
FBSS.....	405
FH 3000 / 6000 PSI.....	171
FH 3000 / 6000 PSI.....	172

FH 3000 / 6000 PSI.....	291
FH 3000 / 6000 PSI.....	292
FK KG HR AL.....	520
FK KG IR AL.....	519
FP 104.....	272
G AB.....	143
G AB HB.....	141
G AB HB.....	142
GAF 6000 PSI.....	191
G B H.....	148
G B HL.....	148
GD 3000 PSI.....	202
GD 6000 PSI.....	202
GE HB HN.....	136
GE HB HR.....	132
GE HMOK HB.....	144
GE HMOK HB.....	145
GE H R.....	144
GE HR.....	133
GE HR ED AJF.....	138
GE HRK HB.....	139
GE HRK HJ.....	140
GE HROK AJ.....	138
GE HROK AJ.....	139
GE HROK AOB.....	135
GE HROK HB.....	133
GE HROK HB.....	134
GE HROK HJ.....	137
GE O HJ.....	146
GE O HJ.....	147
GFC 3000 PSI.....	195
GFC 6000 PSI.....	195
GFC-S 3000 PSI.....	196
GF-LK.....	204
GFS-G M 3000 PSI.....	186
GFS-G M 3000 PSI.....	187
GFS-G M 6000 PSI.....	187
GFS-S M 3000 PSI.....	183

GFS-S M 3000 PSI.....	184
GFS-S M 6000 PSI.....	184
GFS-SRE 3000 PSI.....	178
GFS-SRE 3000 PSI.....	179
GFS-SRE 6000 PSI.....	179
GFS-ST M 3000 PSI.....	181
GFS-ST M 6000PSI.....	182
GFS-STRE 3000 PSI.....	180
G HB.....	134
G IR.....	141
GKS.....	403
GMM 63.....	499
GMM 63 H.....	499
GMM 63 HFR.....	502
GMM 63 HKR.....	503
GMM 100.....	500
GMM 100 HFR.....	503
GMM 100 HKR.....	504
GMM 160.....	501
GMM SCHUTZ.....	501
G TUBO.....	285
GV 90-H.....	93
GV 90-H.....	94
GVM 63.....	500
GVM 90-H.....	91
GVR.....	63
GVR.....	64
GVR 90.....	89
GVR 90-H.....	90
HD 100 - 1 SN.....	237
HD 100 T - 1 SN.....	238
HD 200 - 2 SN.....	238
HD 200 - 2 SN.....	239
HD 200 RM - 2 SN.....	243
HD 200 RM - 2 SN.....	244
HD 200 S - 2 SN.....	239
HD 200 T - 2 SN.....	240
HD 400 - 4 SP.....	240

HD 400 - 4 SP.....	241
HD 500 - 4 SH.....	241
HD 600 - R 13.....	242
HD 700 PRO.....	243
HD 700 - R 15.....	242
HF 100 - 1 SN.....	268
HF 200 - 2 SN.....	268
HFM BOX.....	493
HFM KL / HFM KS.....	487
HFM KL S / HFM KS S.....	490
HFM M BOX.....	492
HFM MK.....	486
HFM MK ED.....	486
HFM MKN.....	488
HFM MKR.....	485
HFM MKR ED.....	485
HFM MKU.....	488
HFM MMA.....	484
HFM MMD.....	484
HFM SKE.....	492
HFM SKE-16.....	491
HFM VB M.....	492
HM.....	493
HS M.....	130
HS R.....	130
HSRS.....	224
HSRS EE.....	224
HW 100 - 1 SN.....	269
HW 200 - 2 SN.....	269
KANA AB.....	393
KANA HB.....	393
KANAL S.....	266
KANAL S 250.....	265
KLIMA.....	272
KOMP.....	264
KOMP G.....	264
KP 100 - 1 SC.....	234
KP 100 P - 1 SC.....	234

KP 200 - 2 SC.....	235
KP 200 NO - 2 SC.....	236
KP 200 PRO - 2 SC.....	235
KP 200 S.....	236
KP 400.....	237
KSKL.....	230
KSKL SK.....	230
KUEHLER.....	267
KUEHLER SBL.....	266
KUEHLER SBL.....	267
L AB HB.....	161
L AJF HJOF.....	162
L AJ HJ.....	163
LKM HB.....	508
LKM HR ST.....	509
LKM IR.....	508
LKM MM.....	509
LKM MM ST.....	509
LKS HB.....	510
LKS MM.....	510
LP MM.....	506
LSK G.....	507
LSK GDOR.....	510
LSK HR G.....	506
LSK HR MODY.....	507
LSK IR G.....	506
LSK MODY.....	508
LSK SB G.....	507
LSK SDOR N.....	511
LSV HJ.....	162
MD 100.....	244
MD 100 AC.....	273
MDH 100 AC.....	285
MDN AOL 45 AC.....	283
MDN AOL 90 AC.....	283
MDN AOL AC.....	284
MDN BOCK.....	285
MDN BOCK 45.....	284

MDN BOCK 90.....	284
MONTAGEPASTE.....	206
MONTAGESPRAY.....	206
MRS.....	228
MULTISPRAY.....	207
MVO.....	497
ND 100.....	247
ND 300.....	245
ND 300 T.....	248
ND AB.....	379
ND AB 45.....	380
ND AB 90.....	380
ND AFL.....	381
ND AFL 45.....	382
ND AFL 90.....	382
ND AOL.....	383
ND AOL 45.....	383
ND AOL 90.....	384
ND B.....	384
ND HB.....	381
NP 300.....	247
NP 300.....	248
NRS 20.....	230
NRS 20.....	231
NVM-ED.....	44
NY 100.....	253
NY 300.....	254
NY 700 - R7.....	255
NY 800 - R8.....	256
NY 800 - R8 NC.....	257
NY 2100.....	257
NYZ 100.....	254
NYZ 700 - R7.....	255
NYZ 800 - R8.....	256
NYZ 2100.....	258
OEL BIN.....	524
OEL BIO.....	522
OEL HLP.....	522

OEL HLPD	522
OEL MATTE.....	524
OEL MOBILE BAG	524
OEL PAG46.....	288
OEL PANOLIN.....	523
OEL SYNT.....	523
OEL W	523
PA 500 AJF 45 A	345
PA 500 AJF 90 A	346
PA 500 AJF A	345
PA 500 AOB 45 A.....	339
PA 500 AOB 90 A.....	340
PA 500 AOB A.....	339
PA 500 AOJ 45 A.....	344
PA 500 AOJ 90 A.....	344
PA 500 AOJ A.....	343
PA 500 AOL A.....	340
PA 500 AOS 45 A.....	341
PA 500 AOS 90 A.....	342
PA 500 AOS A.....	341
PA 500 HN A	343
PA 500 HS A	342
PA 500 SF6 45 A	348
PA 500 SF6 90 A	349
PA 500 SF6 A	348
PA 500 SF9 45 A	376
PA 500 SF9 90 A	350
PA 500 SF9 A	349
PA 500 SF 45 A.....	347
PA 500 SF 90 A.....	347
PA 500 SF A.....	346
PA 600 AOB.....	350
PA 600 AOB 45.....	351
PA 600 AOB 90.....	351
PA 600 HN	352
PA 600 SF.....	352
PA 600 SF6	354
PA 600 SF6 45	354

PA 600 SF6 90	355
PA 600 SF 45.....	353
PA 600 SF 90.....	353
PA 700 AB.....	355
PA 700 AB 45.....	356
PA 700 AB 90.....	356
PA 700 AJ.....	364
PA 700 AJ 45.....	365
PA 700 AJ 90.....	365
PA 700 AJF	367
PA 700 AJF 45	368
PA 700 AJF 90.....	368
PA 700 AJ H.....	364
PA 700 AOB.....	357
PA 700 AOB 45.....	358
PA 700 AOB 90.....	358
PA 700 AOB H.....	357
PA 700 AOJ	366
PA 700 AOJ 45.....	366
PA 700 AOJ 90.....	367
PA 700 AOL.....	359
PA 700 AOL 45.....	360
PA 700 AOL 90.....	360
PA 700 AOS.....	361
PA 700 AOS 45.....	362
PA 700 AOS 90.....	362
PA 700 AOS 90.....	363
PA 700 AOS H.....	361
PA 700 HB.....	359
PA 700 HJ.....	369
PA 700 HJOF.....	369
PA 700 HL / PA 700 HS.....	363
PA 700 SF.....	370
PA 700 SF6	371
PA 700 SF6	372
PA 700 SF6 45	372
PA 700 SF6 60.....	373
PA 700 SF6 90	373

PA 700 SF6 90	374
PA 700 SF6 90 K.....	374
PA 700 SF9	375
PA 700 SF9 45	375
PA 700 SF9 90	376
PA 700 SF 45.....	370
PA 700 SF 90.....	371
PAY 300 AOS	385
PAY 300 AOS 45	385
PAY 300 AOS 90	386
PHD 100	394
PHD 100 VA	394
PHD 200	395
PHD 400	395
PHF 100.....	403
PHN 200	396
PHT 200	397
PHY 100.....	398
PHY 700 N.....	398
PHY 800 N.....	399
PHY 2100	399
PKF	404
PKN 100.....	397
PKP 100	396
PMH 100.....	497
PN 02 AJ.....	494
PN 02 AOL 90 / PN 02 AOS 90	494
PN 02 AOL / PN 02 AOS	493
PN A.....	314
PN A 45	314
PN A 90.....	315
PN AB	293
PN AB 45	294
PN AB 90	295
PN ABK 45.....	296
PN ABK 90.....	296
PN AFL	305
PN AFL 45	305

PN AFL 45	306
PN AFL 90	306
PN AFS	307
PN AFS 45	307
PN AFS 90	308
PN AJ	322
PN AJ	323
PN AJ 45	323
PN AJ 90	324
PN AJF	325
PN AJF 45	326
PN AJF 90	326
PN AJF 90	327
PN AJK 90	325
PN ALI	316
PN ALI 45	316
PN ALI 90	317
PN AM	315
PN AOB	297
PN AOB 45	297
PN AOB 90	298
PN AOL	308
PN AOL	309
PN AOL 45	309
PN AOL 45	310
PN AOL 90	310
PN AOL 90	311
PN AOS	311
PN AOS	312
PN AOS 45	312
PN AOS 90	313
PN AR	298
PN AR	299
PN AR 45	299
PN AR 90	300
PN ARI	300
PN ARI 45	301
PN ARI 90	301

PN ASA	327
PN ASA 45	328
PN ASA 90	328
PN B	337
PN BR	338
PN FL	319
PN FL 45	320
PN FL 90	321
PN HB	302
PN HBK	304
PN HJ	329
PN HJOF	330
PN HL	317
PN HL	318
PN HM	319
PN HN	321
PN HN	322
PN HR	303
PN HS	318
PN KAE	377
PN KAE 97	377
PN KAE ST	378
PN KAE STD	379
PN MMA	496
PN MMA 90	496
PN SF	330
PN SF	331
PN SF6	333
PN SF6 45	334
PN SF6 90	334
PN SF6 90	335
PN SF 45	331
PN SF 90	332
PN SF 90	333
PN SKE	495
PN SKE 90	495
PN SO	336
PN VB	338

PN WAP	378
PN WEO S	335
PN WEO S 45	335
PN WEO S 90	336
PNY 2100 AOS	386
PNY 2100 HN	387
PR (M)	121
PR (M)	122
PR (M)	123
PR V1 (M)	124
PR V2 (M)	125
PR V2 (M)	126
PR V2 (Z)	126
PR V4 (M)	127
PR V4 (M)	128
PR V4 (Z)	128
PR VZ (M)	120
PR VZ (M)	121
PSG	259
PSG	260
PSGB 100	400
PSGD 100	400
PSK	260
PSK	261
PSK	262
RB	129
RD FEDER	118
RD FEDER	119
REINIGER	208
RIK-ED	45
RIL-ED	45
RIL-ED	46
RKF HL / RKF HS	416
RKF HL / RKF HS	417
RKF ORING	419
RKF ZUB	418
RKF ZUBS	418
RKL HL / RKL HS	417

RKL ZUBS	418
RMM 63 HFR	502
ROHR-ENTGRATER	531
SA DKO	24
SA DKOL	23
SBS 12 / 15 / 20 / 25	228
SBS 12 / 15 / 20 / 25	229
SHELLEN-SET A	226
SHELLEN-SET B	226
SCHRAUBENDR.	231
SFCE-90 3000 PSI	199
SFCE-90 6000 PSI	200
SFCE 3000 PSI	188
SFCE 6000 PSI	189
SFH 6000 PSI CAT	292
SF O-RING	291
SFS 3000 PSI	173
SFS 3000 PSI	174
SFS 6000 PSI	174
SG 100 RI	248
SG 100 RI	249
SG 100 RI EP	249
SGB 100	250
SGD 100	250
SGD 100	251
SGF	406
SI 100	270
SI 200	270
SI 200 RME	271
SI 300	271
SIH 100 - 700	402
SIN AFL	390
SIN AFL 90	391
SIN B	392
SIN FL	391
SKF HL / SKF HS	419
SKF HL / SKF HS	420
SKF IM AE	422

SKF IN SP	423
SKF IR	422
SKF IR RO	423
SKF IR SN 75	424
SKFS HL / SKFS HS	421
SKFS IR E	423
SKF ZUBS	428
SKF ZUBS	429
SKF ZUBS 08 RO	430
SKF ZUBS AE	429
SKF ZUBS AL	429
SKF ZUBS E	430
SKF ZUBS SN 75	431
SKF ZUBS SP	430
SK GFS	473
SK KG AL	518
SK KG AL	519
SKL HL / SKL HS	424
SKL HL / SKL HS	425
SKL HN SP	427
SKL IM AE	427
SKL IR	426
SKL IR E	427
SKL IR RO	428
SKL IR SN 75	428
SKLS HL / SKLS HS	425
SKLS HL / SKLS HS	426
SKL ZUB 03 RO	433
SKL ZUBS	431
SKL ZUBS 09 RO	433
SKL ZUBS AE	432
SKL ZUBS AL	432
SKL ZUBS E	432
SKL ZUBS SN 75	434
SKL ZUBS SP	433
SKM HL 2 MULTI R	468
SKM HL FS	456
SKM HL / SKM HS	434

SKM HL / SKM HS	435
SKM IJ FS	457
SKM IM	437
SKM IM ARG	439
SKM IM U	441
SKM IN AE	438
SKM IN HC	440
SKM IR	436
SKM IR	437
SKM IR 2 MULTI Q	468
SKM IR AE	438
SKM IR ARG	439
SKM IR F	455
SKM IR FS	456
SKM IR FS	457
SKM IR HC	439
SKM IR MC	440
SKM IR SN 71-3	457
SKM IR SN 72	441
SKM IR SN H	442
SKM IR SP	440
SKM IR T	438
SKMS HL 3 U	441
SKMS HL FS	456
SKMS HL / SKMS HS	435
SKMS HL / SKMS HS	436
SKM ZUB 311	450
SKM ZUB 312	450
SKM ZUB 313	451
SKM ZUB 314	451
SKM ZUB BLINDSTECKER	450
SKM ZUBS	449
SKM ZUBS 3 CB	449
SKM ZUBS 3 CLIP	449
SKM ZUBS AE	451
SKM ZUBS FS	460
SKM ZUBS SN 71	460
SKM ZUBS SN 72	452

SKM ZUBS SN H.....	453
SKM ZUBS SP.....	452
SKM ZUBS T.....	452
SK SF GFS.....	472
SKSF / SKSF6.....	471
SKS HL FS.....	458
SKS HL / SKS HS.....	442
SKS HL / SKS HS.....	443
SKS IJ FS.....	459
SKS IM.....	445
SKS IN AE.....	446
SKS IN HC.....	447
SKS IR.....	444
SKS IR 2 MULTI Q.....	469
SKS IR 2 MULTI R.....	468
SKS IR AE.....	446
SKS IR ARG.....	446
SKS IR F.....	458
SKS IR FS.....	459
SKS IR HC.....	447
SKS IR SN 71-3.....	460
SKS IR SN 72.....	448
SKS IR SN H.....	448
SKS IR SP.....	447
SKS IR T.....	445
SKSS HL FS.....	458
SKSS HL FS.....	459
SKSS HL / SKSS HS.....	443
SKSS HL / SKSS HS.....	444
SKS ZUB 3.....	454
SKS ZUB 3 S.....	453
SKS ZUBS.....	453
SKS ZUBS AE.....	454
SKS ZUBS FS.....	461
SKS ZUBS SN 71.....	461
SKS ZUBS SN H.....	455
SKS ZUBS SP.....	455
SKS ZUBS T.....	454

SK ZUB 01 RO.....	431
SK ZUB 01 RO.....	434
SK ZUB GEHÄUSE.....	419
SRD.....	21
SRS 0 PP.....	210
SRS 0 PP.....	211
SRS 1-5 D PP.....	215
SRS 1-5 D PP.....	216
SRS 1-5 D PP.....	217
SRS 1-6 PP.....	212
SRS 1-6 PP.....	213
SRS 1-6 PP.....	214
SRS 30-100 PP.....	217
SRS 30-100 PP.....	218
SRS 30-100 PP.....	219
SRS 30-100 PP.....	220
SRS 30-100 PP.....	221
SRS 30-100 PP.....	222
SRS 30-100 PP.....	223
SRWD-VI.....	21
SSF.....	407
SSK.....	405
SSK C.....	406
SSR.....	407
SSTK-T.....	408
STOP FS.....	409
STOP ROV.....	409
STOP SAE.....	410
STUETZRING AJM.....	113
SV HB.....	135
SV HJ.....	147
SV HJOF.....	146
SV HJOF HB.....	145
SW 90 HJ.....	160
T AB.....	166
T AB HB.....	165
TAF 100.....	251

TAF 100 CU.....	252
TBF 200.....	252
TBFZ 200.....	253
T-BL.....	203
TE 100 - 1 TE.....	245
TE 200 B - 2 TE.....	246
TE 300 - 3 TE.....	246
TE 300 - 3 TE.....	247
TECALANSCHERE.....	411
TF 100.....	258
TF 200.....	259
TF-BAND.....	207
T-GD.....	203
TGF ISO.....	410
TGF ISO K.....	408
T HB.....	163
T HROK HJ.....	164
T IR.....	165
T IR AJ HJ.....	491
TKM MV H 45.....	462
TKM MV H 90.....	463
TKM MV HB.....	462
TKM MV HB KAF.....	462
TKM MV IR.....	461
TKM MV MM.....	463
TKM MV MM 45 ND.....	464
TKM MV MM 90 ND.....	464
TKM MV MM ND.....	463
TKM OV HB.....	465
TKM OV IR.....	464
TKM OV MM.....	465
TKM OV MM 45.....	465
TKM OV MM 45 ND.....	466
TKM OV MM 90.....	466
TKM OV MM 90 ND.....	467
TKM OV MM ND.....	466
TKS MV HB.....	467
TKS OV HB.....	467

T M	511
TR A	392
TR B	393
TR EH	513
TR G VB	512
TR G VB T	513
TRN A	388
TRN FL 90	390
TRN FL / TRN FS	389
TRP A	388
TRP FL	389
TRP HB	387
TR WS	263
TR W VB	512
UEM	20
UEM AJ	131
UEM AJF	132
UEM B	112
VB KG AL	520
VERSCHLUSS AB	167
VERSCHLUSS AJ	169
VERSCHLUSS AJF	168
VERSCHLUSS HB	166
VERSCHLUSS HJ	168
VERSCHLUSS HJOF	167
VERSCHLUSS O IS	169
VF 3000 PSI	172
VF 6000 PSI	173
VHM 90 ED	111
VHR 90 ED	111
VLM / VSM	108
VOM	531
VOM	532
VZ M	286
W45 AB HB	150
W45 AJ HJ	152
W45 AOB HB	150
W45 HROK HJ	149

W45 O HJ	151
W90 AB HB	156
W90 A H	157
W90 AJF HJOF	159
W90 AJ HJ	161
W90 AOB HB	157
W90 HB	152
W90 HROK HB	153
W90 HROK HJ	155
W90 HROK HJOF	154
W90 IR	156
W90 O HJ	159
W90 O HJ	160
WB90 AOL HL	158
WB90 NW AOL	158
WD	22
WEO SB G	170
WEO SB G ED	170
WFG 3000 PSI	200
WFG 3000 PSI	201
WFG 6000 PSI	201
WF-LK	205
WF-LK 3	204
WKM IR	517
WSK DUESE SA	518
WSK GKOR DICHT	517
WSK HR	516
WSK IR	517
WSK MODY	516
WSK NW	516
WVA	205
XAH	52
XAH	53
XAH	54
XAOH	55
XAOH	56
XAOH	57
XAOH	58

XAOH	59
XAOH	60
X-CODE SET	290
XDTM	104
XDTR	101
XDWM	88
XDWR	85
XEWOM	78
XEWOR	76
XEWORK	77
XGAM	26
XGAR	25
XHFM THL / XHFM THS	489
XHVM-ED	115
XHVR-ED	114
XHZR-ED	116
XK	107
XMVR	498
XRD	117
XRT	97
XRT	98
XRT	99
XSA	22
XSA	23
XSDM	86
XSDOM	87
XSDOR	83
XSDR	84
XSE	60
XSTOR VA	103
XSTR	102
XSV	62
XSVR-ED	61
XSW	75
XSWM	82
XSWR	81
XT	96
XTRK	95

XTRK	96
XV	49
XV	50
XV	51
XVEL	105
XVELO	106
XVET	99
XVETO	100
XVEW.....	79
XVEWO	80
XVEWO 45	68
XVEWO 45	69
XVHLL / XVHL / XVHS	110
XVM	32
XVM	33
XVM	34
XVM-ED	35
XVMK.....	36
XVN	37
XVN	38
XVR.....	27
XVR.....	28
XVR-ED	29
XVR-ED	30
XVRK.....	31
XVRK.....	32
XVU	38
XVU	39
XW.....	74
XWMK	72
XWN.....	73
XWR	70
XWRK.....	70
XWRK.....	71
XWSA	69
XWV	118
ZROO.....	113
ZURRGURT ROT	408

--	--	--

Пожелания и замечания

Мы готовы с удовольствием предоставить дополнительную информацию нашим клиентам. Если у вас есть вопросы, критические замечания или пожелания, мы будем рады получить их.

Актуальная информация о нашей продукции представлена в Интернете: <http://cat.hansa-flex.com>

Данный компактный каталог издается на следующих языках:

немецкий (de-DE), китайский (zh-CN), английский (en-GB), эстонский (et-EE), французский (fr-FR), итальянский (it-IT), хорватский (hr-HR), латвийский (lv-LV), литовский (lt-LT), нидерландский (nl-NL), польский (pl-PL), португальский (pt-BR), румынский (ro-RO), русский (ru-RU), словацкий (sl-SI), испанский (es-INT), чешский (cs-CZ), турецкий (tr-TR), венгерский (hu-HU)

Вся информация в настоящем каталоге основывается на действующих в данный момент стандартах и предписаниях профессиональных объединений. Только соблюдение наших правил монтажа гарантирует безопасность используемой продукции. Несоблюдение всех указанных предписаний может отрицательно сказаться на функциональной безопасности продукции и привести к аннулированию наших гарантийных обязательств. Наша гарантия в любом случае распространяется только на продукцию HANSA-FLEX. Наша продукция постоянно усовершенствуется, поэтому возможны технические изменения.

Несмотря на тщательную проверку мы не можем исключить наличие ошибок в каталоге, поэтому мы не берем на себя ответственность за содержащуюся в нем информацию.

Перепечатка или тиражирование данного каталога, в том числе и его частей, допускаются только при наличии предварительного письменного разрешения компании HANSA-FLEX AG.

Действительны наши Общие условия заключения торговых сделок.

Выходные данные

HANSA-FLEX AG

Zum Panrepel 44 · 28307 Bremen · Germany
Тел.: +49-421-489070 · Факс: +49-421-4890748
info@hansa-flex.com · www.hansa-flex.com

Редакция, производство, оформление и ответственность за содержание:
Отдел маркетинга HANSA-FLEX
Эл. почта: ma@hansa-flex.com

Печать: BerlinDruck, Achim · www.berlindruck.de

© Copyright 2011 HANSA-FLEX AG

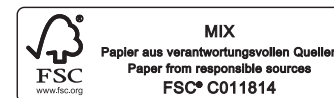

HANSA/FLEX

www.hansa-flex.com

info@hansa-flex.com